

Lp.	Podstawa	Opis i wyliczenia	j.m.	Poszcz	Razem
1	1 KNR 4-01 d.1 0354-05	Wykucie z muru ościeżnic drewnianych o pow.ponad 2 m2 1.20*1.90	m <sup>2</sup> m <sup>2</sup>		
				2.280	
				<b>RAZEM</b>	<b>2.280</b>
2	2 KNR 2-02 d.1 1001-08	Okna dwudzielne drewniane z odtworzeniem wszystkich elementów - w lokalu mieszkalnym fabrycznie wykończone o pow. 1.5-2.5 m2 (rozwieralno-uchylne) 1.20*1.90	m <sup>2</sup> m <sup>2</sup>		
				2.280	
				<b>RAZEM</b>	<b>2.280</b>
3	3 KNR 4-01 d.1 0535-08	Rozebranie obróbek blacharskich murów ogniowych, okapów, kotłowni, gzymsów itp. z blachy nie nadającej się do użytku 0.22*1.20	m <sup>2</sup> m <sup>2</sup>		
				0.264	
				<b>RAZEM</b>	<b>0.264</b>
4	4 kalkulacja d.1 własna	Montaż nawiewników AERECO 1	szt szt		
				1.000	
				<b>RAZEM</b>	<b>1.000</b>
5	5 KNR 2-02 d.1 0506-02	Obróbki przy szer.w rozw.ponad 25cm - z blachy ocynkowanej 0.22*1.20	m <sup>2</sup> m <sup>2</sup>		
				0.264	
				<b>RAZEM</b>	<b>0.264</b>
6	6 KNR 4-01 d.1 0354-11	Wykucie z muru podokienników drewnianych, stalowych 1.20	m m		
				1.200	
				<b>RAZEM</b>	<b>1.200</b>
7	7 KNR 4-01 d.1 0321-01	Obsadzenie podokienników drewnianych lub stalowych do 1.5 w ścianach z cegieł 1	szt. szt.		
				1.000	
				<b>RAZEM</b>	<b>1.000</b>
8	8 KNR 4-01 d.1 0708-02	Wykon.tynków zwykłych wewn.kat.III z zaprawy cem.-wap. na ościeżach szer.do 25 cm 2*(1.2+1.90)	m m		
				6.200	
				<b>RAZEM</b>	<b>6.200</b>
9	9 KNR 4-01 d.1 0108-13	Wywiezienie samochodami skrzyniowymi gruzu z rozbieranych konstrukcji ceglanych na odległość do 1 km 0.5	m <sup>3</sup> m <sup>3</sup>		
				0.500	
				<b>RAZEM</b>	<b>0.500</b>
10	10 KNR 4-01 d.1 0108-16	Wywiezienie samochodami skrzyniowymi gruzu z rozbieranych konstrukcji - za każdy nast. 1 km 0.5	m <sup>3</sup> m <sup>3</sup>		
				0.500	
				<b>RAZEM</b>	<b>0.500</b>

Inspektor Nadzoru Inwestorskiego  
*Małgorzata Tomaszewska*  
 upr.bud. UAN-KZ-7210/375/86  
 w specjalności konstrukcyjno-budowlanej  
 w zakresie ogólnobudowlanym  
 KUP/BO/3342/02

Grunwaldzka 6of./14

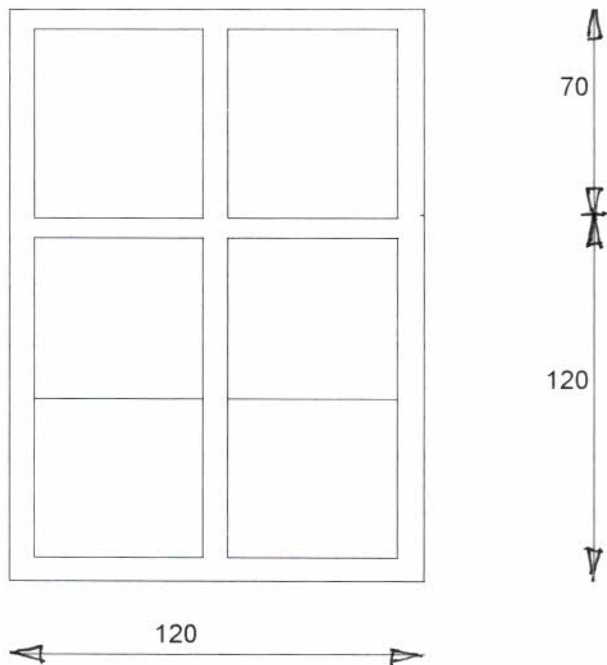



Lp.	Podstawa	Opis i wyliczenia	j.m.	Poszcz	Razem
1					
1	KNR 4-01 d.1 0354-05	Wykucie z muru ościeżnic drewnianych o pow.ponad 2 m2 0.8*1.40	m <sup>2</sup> m <sup>2</sup>	1.120	
				<b>RAZEM</b>	<b>1.120</b>
2	KNR 2-02 d.1 1001-08	Okna jednodzielne drewniane z odtworzeniem wszystkich elementów - w lokalu mieszkalnym fabrycznie wykończone o pow. 1.5-2.5 m2 (rozwieralno-uchylne) 0.8*1.40	m <sup>2</sup> m <sup>2</sup>	1.120	
				<b>RAZEM</b>	<b>1.120</b>
3	KNR 4-01 d.1 0535-08	Rozebranie obróbek blacharskich murów ogniowych, okapów, kołnierzy, gzymsów itp.z blachy nie nadającej się do użytku 0.22*(0.8)	m <sup>2</sup> m <sup>2</sup>	0.176	
				<b>RAZEM</b>	<b>0.176</b>
4	kalkulacja d.1 własna	Montaż nawiewników AERECO 1	szt szt	1.000	
				<b>RAZEM</b>	<b>1.000</b>
5	KNR 2-02 d.1 0506-02	Obróbki przy szer.w rozw.ponad 25cm - z blachy ocynkowanej 0.22*(0.8)	m <sup>2</sup> m <sup>2</sup>	0.176	
				<b>RAZEM</b>	<b>0.176</b>
6	KNR 4-01 d.1 0354-11	Wykucie z muru podokienników drewnianych, stalowych 0.8	m m	0.800	
				<b>RAZEM</b>	<b>0.800</b>
7	KNR 4-01 d.1 0321-01	Obsadzenie podokienników drewnianych lub stalowych do 1.5 w ścianach z cegieł 1	szt. szt.	1.000	
				<b>RAZEM</b>	<b>1.000</b>
8	KNR 4-01 d.1 0708-02	Wykon.tynków zwykłych wewn.kat.III z zaprawy cem.-wap. na ościeżach szer.do 25 cm 2*(0.8+1.40)*2	m m	8.800	
				<b>RAZEM</b>	<b>8.800</b>
9	KNR 4-01 d.1 0108-13	Wywiezienie samochodami skrzyniowymi gruzu z rozbieranych konstrukcji ceglanych na odległość do 1 km 0.5	m <sup>3</sup> m <sup>3</sup>	0.500	
				<b>RAZEM</b>	<b>0.500</b>
10	KNR 4-01 d.1 0108-16	Wywiezienie samochodami skrzyniowymi gruzu z rozbieranych konstrukcji - za każdy nast. 1 km 0.5	m <sup>3</sup> m <sup>3</sup>	0.500	
				<b>RAZEM</b>	<b>0.500</b>

Inspektor Nadzoru Inwestorskiego  
*Małgorzata Tomaszewska*  
 upr.bud. UAN-KZ-72/10/375/86  
 w specjalności konstrukcyjno-budowlanej  
 w zakresie ogólnobudowlanym  
 KUP/BO/3342/02

Grunwaldzka 72 of.17

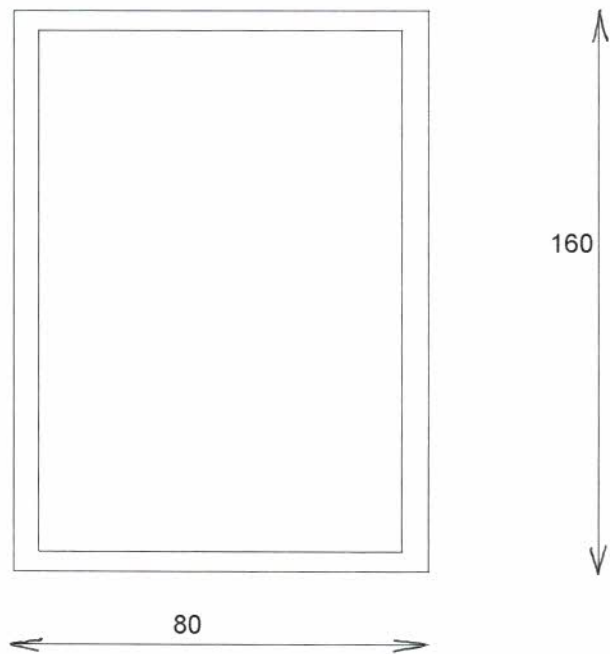



Lp.	Podstawa	Opis i wyliczenia	j.m.	Poszcz	Razem
1					
1	KNR 4-01 d.1 0354-05	Wykucie z muru ościeżnic drewnianych o pow.ponad 2 m2 1.68*2.14+1.08*2.14*2+2.03*2.04	m <sup>2</sup> m <sup>2</sup>	 12.359	 12.359
				<b>RAZEM</b>	<b>12.359</b>
2	KNR 2-02 d.1 1001-08	Okna dwudzielne drewniane trójskrzydłowe-łukowe z odtworzeniem wszystkich elementów - w lokalu mieszkalnym fabrycznie wykończone o pow. 1.5-2.5 m2 (rozwieralno-uchylne) 1.68*2.14	m <sup>2</sup> m <sup>2</sup>	 3.595	 3.595
				<b>RAZEM</b>	<b>3.595</b>
3	KNR 2-02 d.1 1001-08	Okna dwudzielne dwuskrzydłowe łukodrewniane z odtworzeniem wszystkich elementów - w lokalu mieszkalnym fabrycznie wykończone o pow. 1.5-2.5 m2 (rozwieralno-uchylne) 1.08*2.14*2	m <sup>2</sup> m <sup>2</sup>	 4.622	 4.622
				<b>RAZEM</b>	<b>4.622</b>
4	KNR 2-02 d.1 1001-08	Okna dwudzielne trójskrzydłowe skrzydłowe ł drewniane z odtworzeniem wszystkich elementów - w lokalu mieszkalnym fabrycznie wykończone o pow. 1.5-2.5 m2 (rozwieralno-uchylne) 2.03*2.04	m <sup>2</sup> m <sup>2</sup>	 4.141	 4.141
				<b>RAZEM</b>	<b>4.141</b>
5	KNR 4-01 d.1 0535-08	Rozebranie obróbek blacharskich murów ogniowych, okapów, kołnierzy, gzymsów itp. z blachy nie nadającej się do użytku 0.22*(1.68+1.08*2+2.03)	m <sup>2</sup> m <sup>2</sup>	 1.291	 1.291
				<b>RAZEM</b>	<b>1.291</b>
6	kalkulacja d.1 własna	Montaż nawiewników AERECO 4	szt szt	 4.000	 4.000
				<b>RAZEM</b>	<b>4.000</b>
7	KNR 2-02 d.1 0506-02	Obróbki przy szer.w rozw.ponad 25cm - z blachy ocynkowanej 0.22*(1.68+1.08*2+2.03)	m <sup>2</sup> m <sup>2</sup>	 1.291	 1.291
				<b>RAZEM</b>	<b>1.291</b>
8	KNR 4-01 d.1 0354-11	Wykucie z muru podokienników drewnianych, stalowych (1.68+1.08*2+2.03)	m m	 5.870	 5.870
				<b>RAZEM</b>	<b>5.870</b>
9	KNR 4-01 d.1 0321-01	Obsadzenie podokienników drewnianych lub stalowych do 1.5 w ścianach z cegieł 4	szt. szt.	 4.000	 4.000
				<b>RAZEM</b>	<b>4.000</b>
10	KNR 4-01 d.1 0708-02	Wykon.tynków zwykłych wewn.kat.III z zaprawy cem.-wap. na ościeżach szer.do 25 cm 2*(1.68+2.14+(1.08+2.14)*2+2.03+2.04)	m m	 28.660	 28.660
				<b>RAZEM</b>	<b>28.660</b>
11	KNR 4-01 d.1 0108-13	Wywiezienie samochodami skrzyniowymi gruzu z rozbieranych konstrukcji ceglanych na odległość do 1 km 1.8	m <sup>3</sup> m <sup>3</sup>	 1.800	 1.800
				<b>RAZEM</b>	<b>1.800</b>
12	KNR 4-01 d.1 0108-16	Wywiezienie samochodami skrzyniowymi gruzu z rozbieranych konstrukcji - za każdy nast. 1 km 1.8	m <sup>3</sup> m <sup>3</sup>	 1.800	 1.800
				<b>RAZEM</b>	<b>1.800</b>

Inspektor Nadzoru Budowlanego  
*Mulgorzata Tomaszewska*  
 upr. bud. UAN-KZ-72/0/375/86  
 w specjalności konstrukcyjno-budowlanej  
 w zakresie ogólnobudowlanym

Kanałowa 2/1

1okno

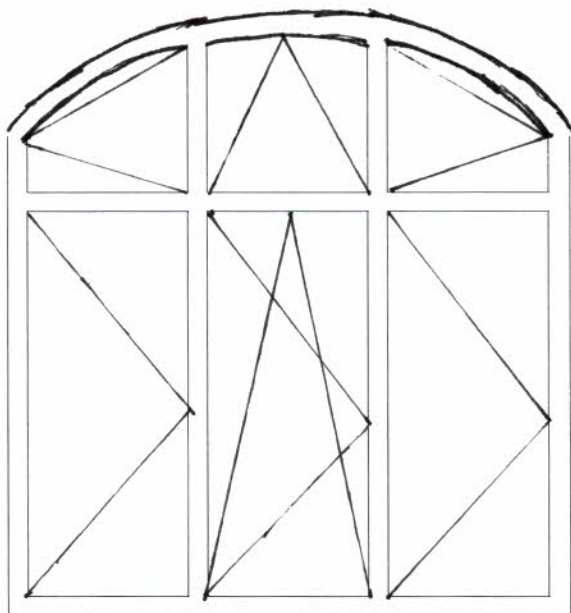

168  
1okno

2okna

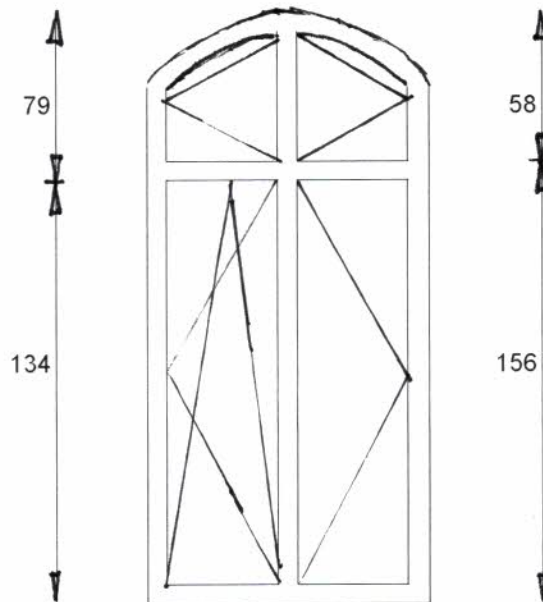

79  
134  
58  
156

108

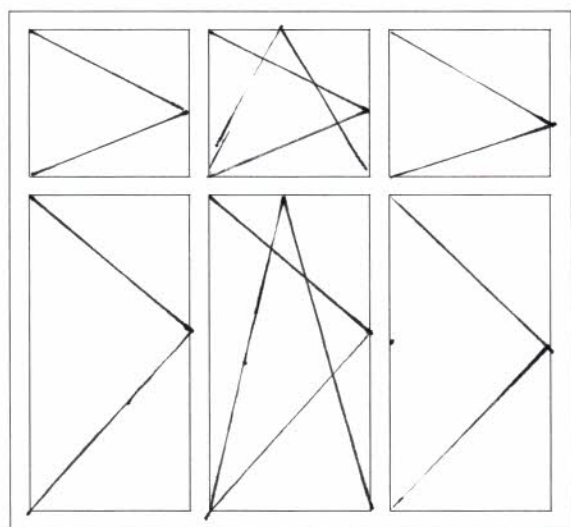

204

68  
135





Kanalkowa 2/1

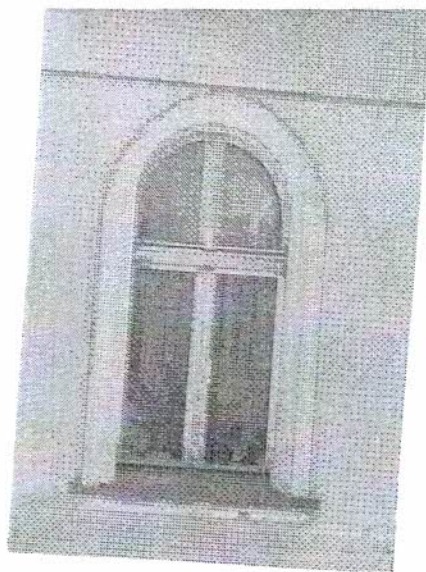

2 okna

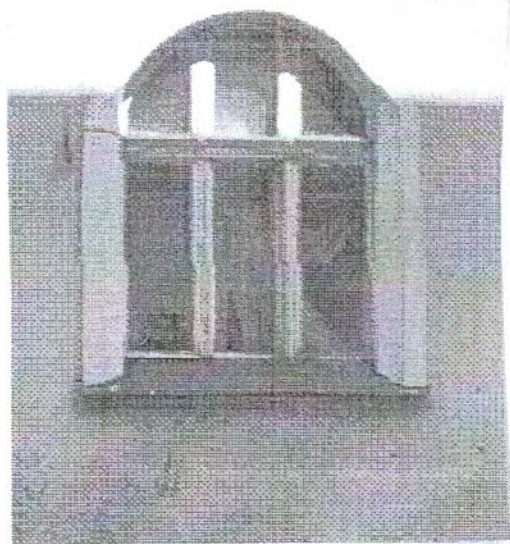

1 okno



1 okno

Lp.	Podstawa	Opis i wyliczenia	j.m.	Poszcz	Razem
1	1 KNR 4-01 d.1 0354-05	Wykucie z muru ościeżnic drewnianych o pow.ponad 2 m2 (1.65*2.45+1.25*3.15)	m <sup>2</sup> m <sup>2</sup>	7.980	
				<b>RAZEM</b>	<b>7.980</b>
2	2 KNR 2-02 d.1 1001-08	Okna dwudzielne drewniane z odtworzeniem wszystkich elementów - w lokalu mieszkalnym fabrycznie wykończone o pow. 1.5-2.5 m2 (rozwierno-uchylne) (1.65*2.45+1.25*3.15)	m <sup>2</sup> m <sup>2</sup>	7.980	
				<b>RAZEM</b>	<b>7.980</b>
3	3 KNR 4-01 d.1 0535-08	Rozebranie obróbek blacharskich murów ogniowych,okapów,kotłnierzy, gzymsów itp z blachy nie nadającej się do użytku 0.22*(1.65+1.25)	m <sup>2</sup> m <sup>2</sup>	0.638	
				<b>RAZEM</b>	<b>0.638</b>
4	4 kalkulacja d.1 własna	Montaż nawiewników AERECO 2	szt szt	2.000	
				<b>RAZEM</b>	<b>2.000</b>
5	5 KNR 2-02 d.1 0506-02	Obróbki przy szer.w rozv.ponad 25cm - z blachy ocynkowanej 0.22*(1.65+1.25)	m <sup>2</sup> m <sup>2</sup>	0.638	
				<b>RAZEM</b>	<b>0.638</b>
6	6 KNR 4-01 d.1 0354-11	Wykucie z muru podokienników drewnianych stalowych 1.65+1.25	m m	2.900	
				<b>RAZEM</b>	<b>2.900</b>
7	7 KNR 4-01 d.1 0321-01	Obsadzenie podokienników drewnianych lub stalowych do 1.5 w ścianach z cegieł 2	szt. szt.	2.000	
				<b>RAZEM</b>	<b>2.000</b>
8	8 KNR 4-01 d.1 0708-02	Wykon tynków zwykłych wewn.kat.III z zaprawy cem.-wap. na ościeżach szer.do 25 cm 2*(1.65+2.45+1.25+3.15)*2	m m	34.000	
				<b>RAZEM</b>	<b>34.000</b>
9	9 KNR 4-01 d.1 0108-13	Wywiezienie samochodami skrzyniowymi gruzu z rozbieranych konstrukcji ceglanych na odległość do 1 km 1	m <sup>3</sup> m <sup>3</sup>	1.000	
				<b>RAZEM</b>	<b>1.000</b>
10	10 KNR 4-01 d.1 0108-16	Wywiezienie samochodami skrzyniowymi gruzu z rozbieranych konstrukcji - za każdy nast. 1 km 1	m <sup>3</sup> m <sup>3</sup>	1.000	
				<b>RAZEM</b>	<b>1.000</b>

Inspektor Nadzoru Inwestorskiego

Małgorzata Tomaszewska  
upr.bud. UAN-KZ-7210 375 86  
w specjalności: konstrukcyjno-budowlanej  
w zakresie ogólnobudowlanym  
KUP/BO/3342/02

Kraśińskiego 3/3

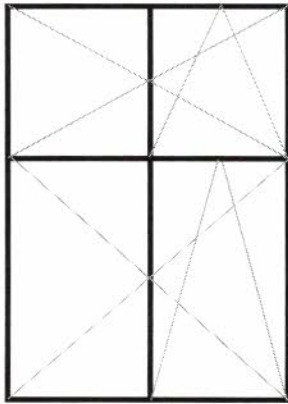

245

165

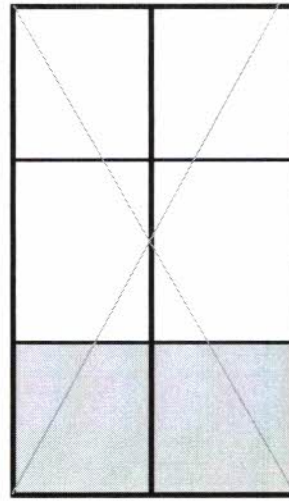

315

125

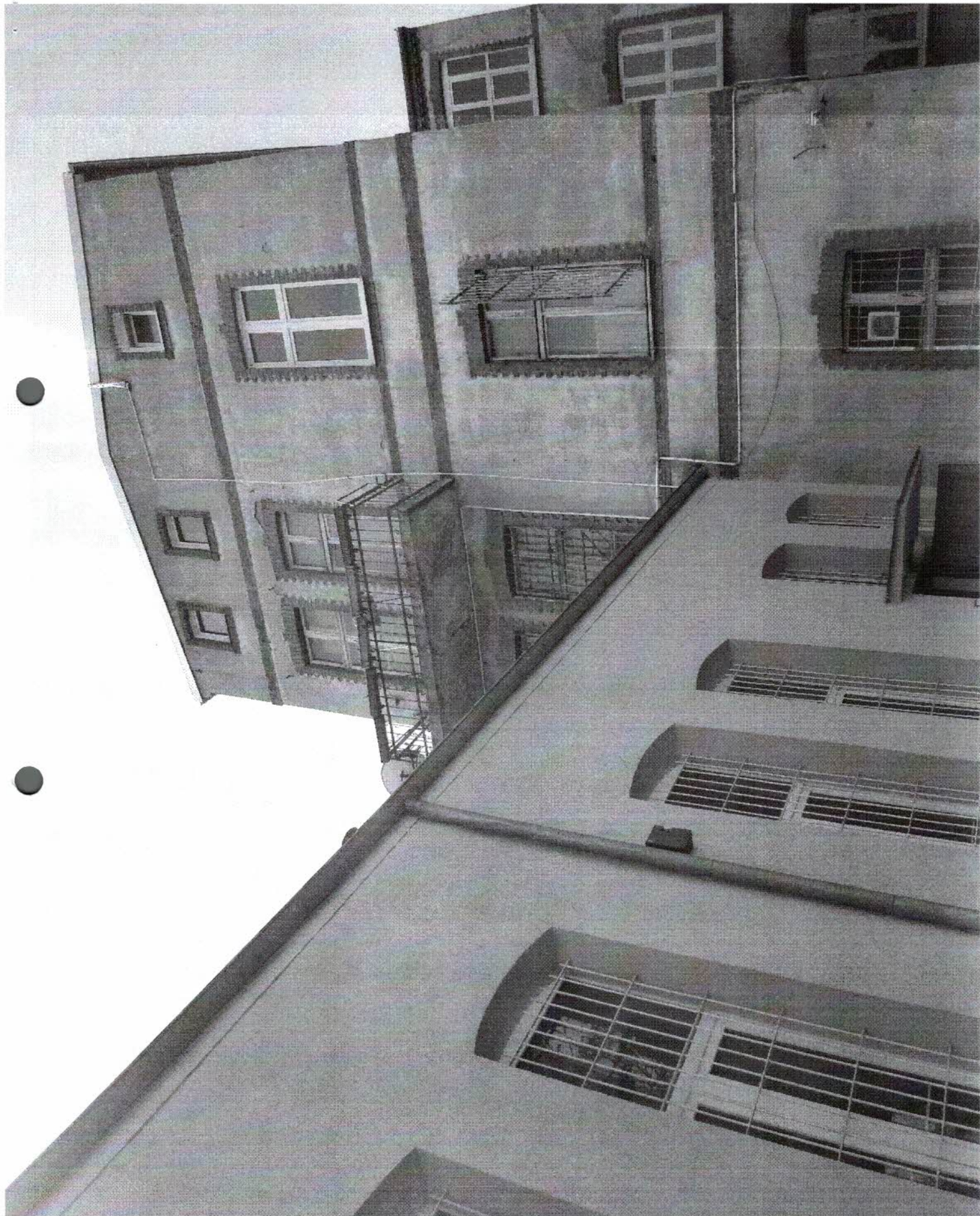



Lp.	Podstawa	Opis i wyliczenia	j.m.	Poszcz	Razem
1					
1	KNR 4-01 d.1 0354-05	Wykucie z muru ościeżnic drewnianych o pow.ponad 2 m2 0.62*0.65+0.65*0.79	m <sup>2</sup> m <sup>2</sup>	0.917	
				<b>RAZEM</b>	<b>0.917</b>
2	KNR 2-02 d.1 1001-08	Okno połaciowe drewniane - w lokalu mieszkalnym fabrycznie wykończone (rozwieralno-uchylne) 0.65*0.79	m <sup>2</sup> m <sup>2</sup>	0.514	
				<b>RAZEM</b>	<b>0.514</b>
3	KNR 2-02 d.1 1001-08	Okna jednodzielne drewniane z odtworzeniem wszystkich elementów - w lokalu mieszkalnym fabrycznie wykończone o pow. (rozwieralno-uchylne) 0.62*0.65	m <sup>2</sup> m <sup>2</sup>	0.403	
				<b>RAZEM</b>	<b>0.403</b>
4	KNR 4-01 d.1 0535-08	Rozebranie obróbek blacharskich murów ogniowych, okapów, kołnierzy, gzymsów itp.z blachy nie nadającej się do użytku 0.22*(0.65)	m <sup>2</sup> m <sup>2</sup>	0.143	
				<b>RAZEM</b>	<b>0.143</b>
5	kalkulacja d.1 własna	Montaż nawiewników AERECO 1	szt szt	1.000	
				<b>RAZEM</b>	<b>1.000</b>
6	KNR 2-02 d.1 0506-02	Obróbki przy szer.w rozw.ponad 25cm - z blachy ocynkowanej 0.22*0.65	m <sup>2</sup> m <sup>2</sup>	0.143	
				<b>RAZEM</b>	<b>0.143</b>
7	KNR 4-01 d.1 0354-11	Wykucie z muru podokienników drewnianych, stalowych 0.65	m m	0.650	
				<b>RAZEM</b>	<b>0.650</b>
8	KNR 4-01 d.1 0321-01	Obsadzenie podokienników drewnianych lub stalowych do 1.5 w ścianach z cegieł 1	szt. szt.	1.000	
				<b>RAZEM</b>	<b>1.000</b>
9	KNR 4-01 d.1 0708-02 analogia	Wykon.tynków zwykłych wewn.kat.III z zaprawy cem.-wap. na ościeżach szer.do 25 cm i obrobienie okna połaciowego 2*(0.62+0.65+0.65+0.79)*2	m m	10.840	
				<b>RAZEM</b>	<b>10.840</b>
10	KNR 4-01 d.1 0108-13	Wywiezienie samochodami skrzyniowymi gruzu z rozbieranych konstrukcji ceglanych na odległość do 1 km 1	m <sup>3</sup> m <sup>3</sup>	1.000	
				<b>RAZEM</b>	<b>1.000</b>
11	KNR 4-01 d.1 0108-16	Wywiezienie samochodami skrzyniowymi gruzu z rozbieranych konstrukcji - za każdy nast. 1 km 1	m <sup>3</sup> m <sup>3</sup>	1.000	
				<b>RAZEM</b>	<b>1.000</b>

Inspektor Nadzoru Inwestorskiego

Małgorzata Tomaszewska  
upr.bud. UAN-KZ/7210/375/86  
w specjalności konstrukcyjno-budowlanej  
w zakresie ogólnobudowlanym  
KUP/BO/3342/02

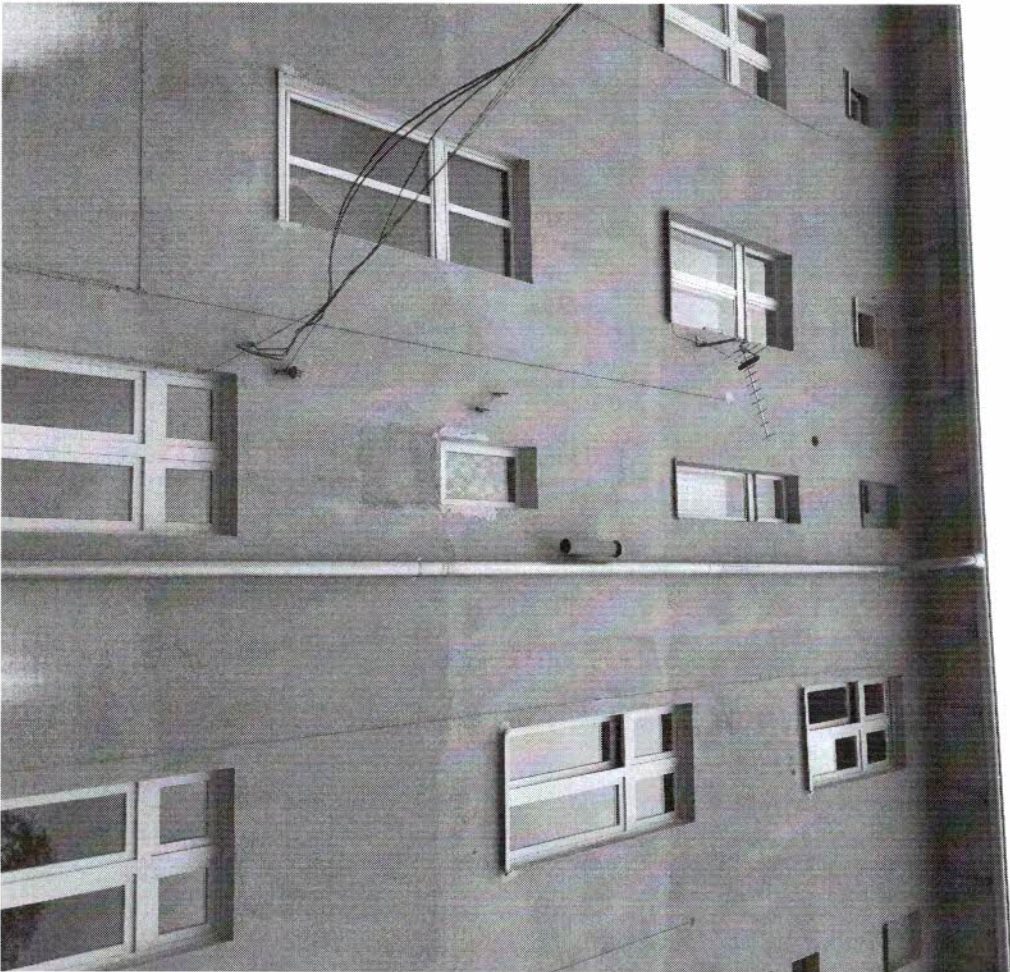
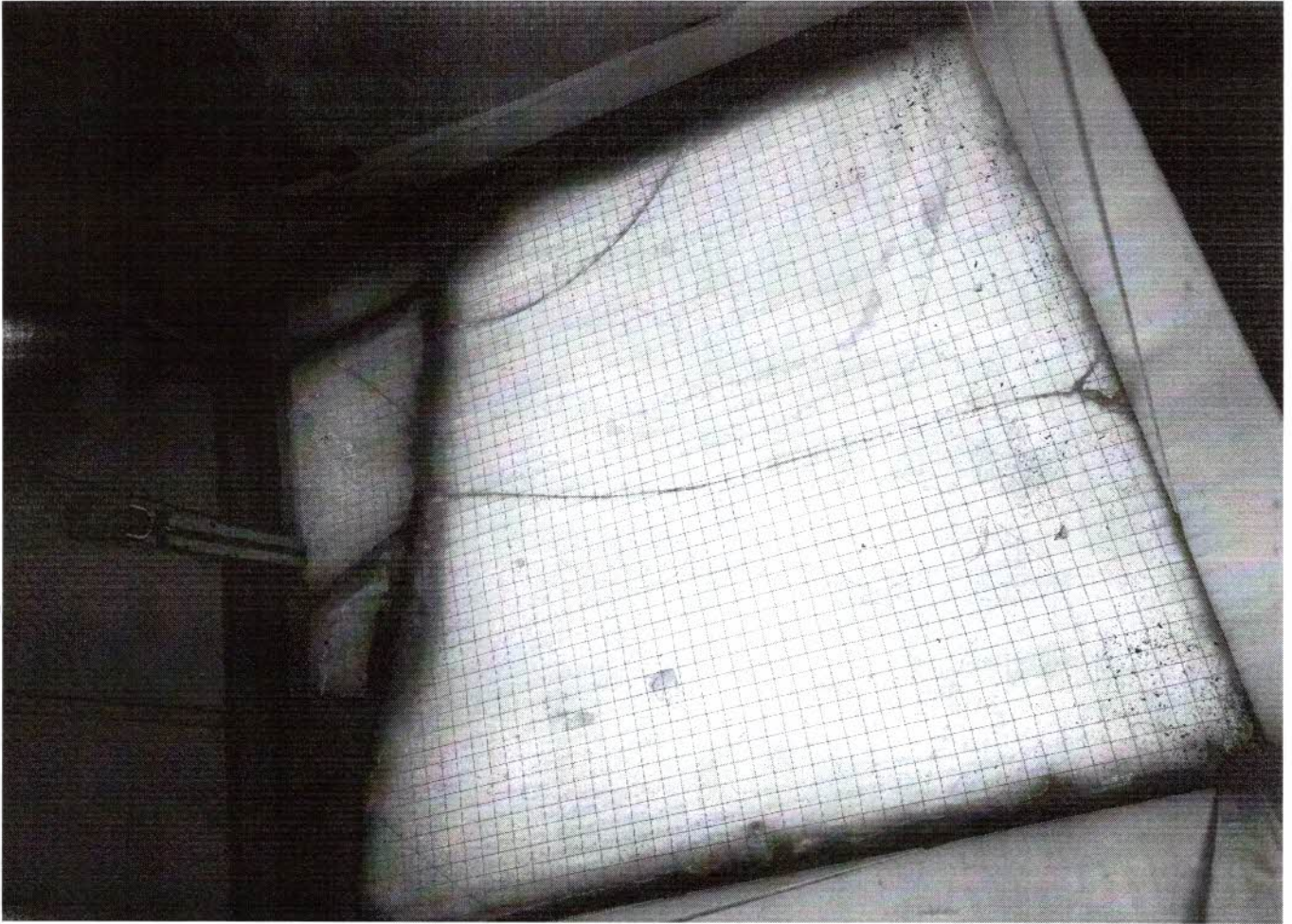



Sienkiewicza 36/10

okno połaciowe-1szt.

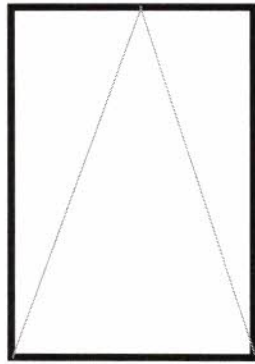

62

65

okno-1szt.

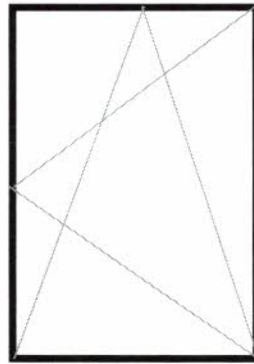

65

79

Lp.	Podstawa	Opis i wyliczenia	j.m.	Poszcz	Razem
1	KNR 4-01 d.1 0354-05	Wykucie z muru ościeżnic drewnianych o pow.ponad 2 m2 1.24*1.95	m <sup>2</sup> m <sup>2</sup>	2.418	
				<b>RAZEM</b>	<b>2.418</b>
2	KNR 2-02 d.1 1001-08	Okna dwudzielne drewniane z odtworzeniem wszystkich elementów - w lokalu mieszkalnym fabrycznie wykończone o pow. 1.5-2.5 m2 (rozwierno-uchylne) 1.24*1.95	m <sup>2</sup> m <sup>2</sup>	2.418	
				<b>RAZEM</b>	<b>2.418</b>
3	KNR 4-01 d.1 0535-08	Rozebranie obróbek blacharskich murów ogniowych, okapów, kołnierzy, gzymsów itp. z blachy nie nadającej się do użytku 0.22*1.24	m <sup>2</sup> m <sup>2</sup>	0.273	
				<b>RAZEM</b>	<b>0.273</b>
4	kalkulacja d.1 własna	Montaż nawiewników AERECO 1	szt szt	1.000	
				<b>RAZEM</b>	<b>1.000</b>
5	KNR 2-02 d.1 0506-02	Obróbki przy szer.w rozw.ponad 25cm - z blachy ocynkowanej 0.22*1.24	m <sup>2</sup> m <sup>2</sup>	0.273	
				<b>RAZEM</b>	<b>0.273</b>
6	KNR 4-01 d.1 0354-11	Wykucie z muru podokienników drewnianych, stalowych 1.24	m m	1.240	
				<b>RAZEM</b>	<b>1.240</b>
7	KNR 4-01 d.1 0321-01	Obsadzenie podokienników drewnianych lub stalowych do 1.5 w ścianach z cegieł 1	szt. szt.	1.000	
				<b>RAZEM</b>	<b>1.000</b>
8	KNR 4-01 d.1 0708-02	Wykon.tynków zwykłych wewn.kat.III z zaprawy cem.-wap. na ościeżach szer.do 25 cm 2*(1.24+1.95)	m m	6.380	
				<b>RAZEM</b>	<b>6.380</b>
9	KNR 4-01 d.1 0108-13	Wywiezienie samochodami skrzyniowymi gruzu z rozbieranych konstrukcji ceglanych na odległość do 1 km 0.5	m <sup>3</sup> m <sup>3</sup>	0.500	
				<b>RAZEM</b>	<b>0.500</b>
10	KNR 4-01 d.1 0108-16	Wywiezienie samochodami skrzyniowymi gruzu z rozbieranych konstrukcji - za każdy nast. 1 km 0.5	m <sup>3</sup> m <sup>3</sup>	0.500	
				<b>RAZEM</b>	<b>0.500</b>

Inspektor Nadzoru Budowlanego

Małgorzata Tomaszewska  
upr. bud. UAN-KZ-7210/379/86  
w specjalności konstrukcyjno-budowlanej  
w zakresie ogólnobudowlanym

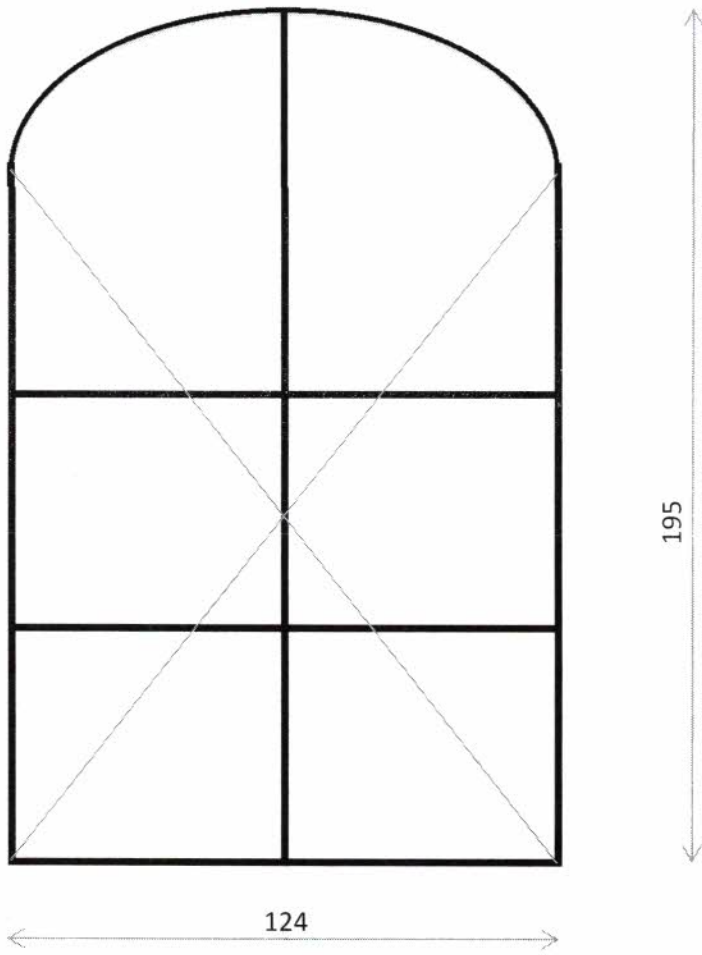

Smutaleba 94/2



Smutkalska 94/2