

Lp.	Podstawa	Opis i wyliczenia	j.m.	Poszcz	Razem
1	KNR 0-19 0930-10	Wymiana okien skrzynkowych na okna rozwierane i uchylno-rozwierane drewniane o tym samym kształcie o pow. do 2.5 m ² 1.15*1.6+1.2*1.65	m ²		
			m ²	3.820	
				RAZEM	3.820
2	KNR 4-01 0530-08	Uzupełnienie obróbek blacharskich podokienników z blachy ocynkowanej analogia z blachy powlekanej plastizolem (1.2+1.15)*0.2	m ²		
			m ²	0.470	
				RAZEM	0.470
3	KNR 4-01 0321-01	Obsadzenie podokienników PCV do 1.5 m w ścianach z cegieł	szt.		
		2	szt.	2.000	
				RAZEM	2.000
4	analiza indywidualna	nawiewnik higrosterowalny	szt.		
		2	szt.	2.000	
				RAZEM	2.000
5		podokiennik z PCV	szt.		
		2	szt.	2.000	
				RAZEM	2.000
6	KNR 4-01 0708-01	Wykonanie tynków zwykłych wewnętrznych kat. III z zaprawy cementowo-wapiennej na ościeżach szerokości do 15 cm 1.46+1.87*2+2*2	m		
			m	9.200	
				RAZEM	9.200

Inspektor Nadzoru
Leszek Saganowski
 upr. bud. WBA NR 7210/205/R

Szkic okien oficyna 1, Ks. Skorupki 64/9

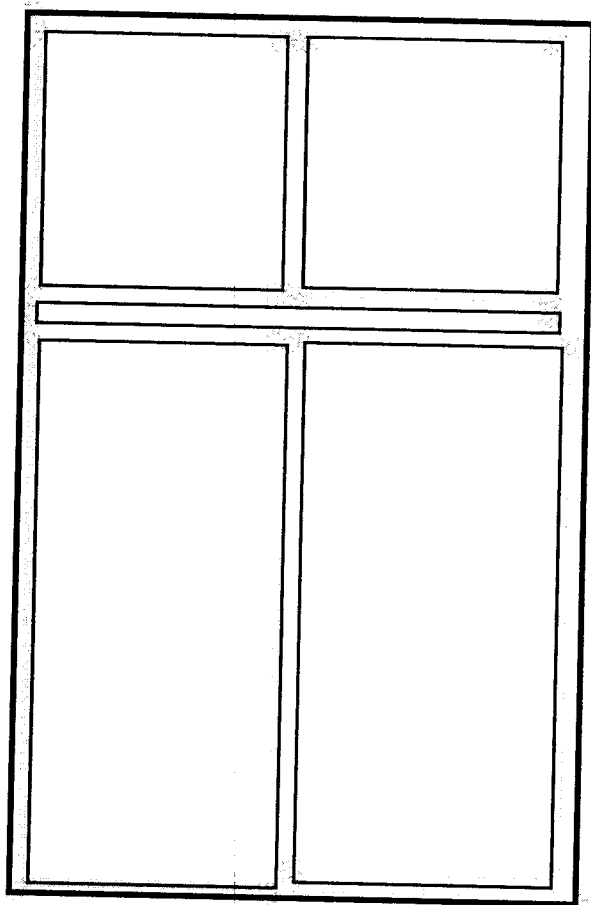

1,60

1,15

Lp.	Podstawa	Opis i wyliczenia	j.m.	Poszcz	Razem
1	KNR 4-01 0354-11	Wykucie z muru podokienników drewnianych, stalowych 0.9	m m	 0.900	
				RAZEM	0.900
2	KNR 2-02 1005-05	Okna drewniane jednoramowe klatek schodowych fabrycznie wykończone o powierzchni 0.8-1.0 m ² 0.81*3.2	m ² m ²	 2.592	
				RAZEM	2.592
3	KNR 4-01 0321-01	Obsadzenie podokienników drewnianych lub stalowych do 1.5 m w ścianach z cegieł 2	szt. szt.	 2.000	
				RAZEM	2.000
4	KNR 4-01 0708-01	Wykonanie tynków zwykłych wewnętrznych kat. III z zaprawy cementowo-wapiennej na ościeżach szerokości do 15 cm 1.65*8+1.1*4	m m	 17.600	
				RAZEM	17.600
5	KNR 4-01 0108-09	Wywiezienie gruzu sprzymowanego samochodami skrzyniowymi na odległość do 1 km 0.5	m ³ m ³	 0.500	
				RAZEM	0.500

Inspektor Nadzoru
Leszek Saganowski
nr. bud. WADP Nr 7210/205/82

Szkic okna na klatce schodowej Gnieźnieńska 28 w Bydgoszczy

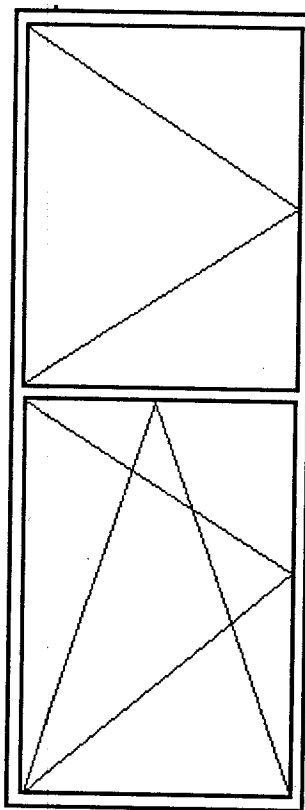

3,20

0,81

Lp.	Podstawa	Opis i wyczenia	j.m.	Poszcz	Razem
1	KNR 4-01 0354-11	Wykucie z muru podokienników drewnianych, stalowych 1.2*2	m m	2.400	
				RAZEM	2.400
2	KNR 2-02 1005-05	Okna drewniane jednoramowe klatek schodowych fabrycznie wykończone o powierzchni 0.8-1.0 m2 1.15*1.5*2	m ² m ²	3.450	
				RAZEM	3.450
3	KNR 4-01 0321-01	Obsadzenie podokienników drewnianych lub stalowych do 1.5 m w ścianach z cegieł 2	szt. szt.	2.000	
				RAZEM	2.000
4	analiza indywidualna	podokiennik drewniany 1.1*2*0.2	m ² m ²	0.440	
				RAZEM	0.440
5	NNRNKB 202 0541-01	(z.VI) Obróbki blacharskie z blachy powlekanej o szer.w rozwinięciu do 25 cm 1.1*2*0.2	m ² m ²	0.440	
				RAZEM	0.440
6	KNR 4-01 0708-01	Wykonanie tynków zwykłych wewnętrznych kat. III z zaprawy cementowo-wapiennej na ościeżach szerokości do 15 cm 1.5*8+1.2*4	m m	16.800	
				RAZEM	16.800
7	KNR 4-01 0108-09	Wywiezienie gruzu sprzymowanego samochodami skrzyniowymi na odległość do 1 km 0.5	m ³ m ³	0.500	
				RAZEM	0.500

Inspektor nadzoru
Leszek Stanowski
upr. bud. IVBŚ
10/205/82

Szkic okien klatki schodowej Gołębia 2a

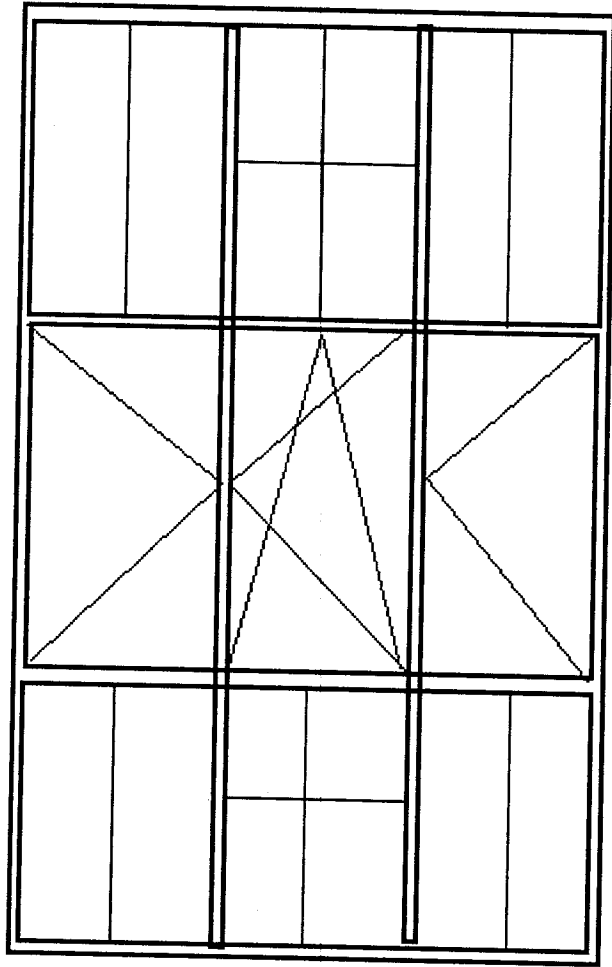

1,50

1,15

Lp.	Podstawa	Opis i wyliczenia	j.m.	Poszcz	Razem
1	KNR 0-19 0930-10 analogia	Wymiana okien skrzynkowych na okna rozwierane i uchylno-rozwierane dwudzielne z PCV o pow. do 2.5 m2 analogia na okna drewniane o tym samym podziale i kształcie 1.14*1.97*3	m ²		
			m ²	6.737	
2	KNR 4-01 0354-11	Wykucie z muru podokienników drewnianych, 1.2*3	m	RAZEM	6.737
			m	3.600	
3	KNR 4-01 0321-01	Obsadzenie podokienników drewnianych lub stalowych do 1.5 m w ścianach z cegieł 3	szt.	RAZEM	3.600
			szt.	3.000	
4	analiza indywidualna	parapet drewniany 1.4	szt.	RAZEM	3.000
			szt.	1.400	
5	KNR 4-01 0535-08	Rozebranie obróbek blacharskich murów ogniowych, okapów, kołnierzy, gzymsów itp. z blachy nie nadającej się do użytku 0.3*1.1*3	m ²	RAZEM	1.400
			m ²	0.990	
6	KNR 4-01 0530-08	Uzupełnienie obróbek blacharskich podokienników z blachy ocynkowanej Analogia z blachy powlekanej 0.33*3	m ²	RAZEM	0.990
			m ²	0.990	
				RAZEM	0.990

Inspektor Nadzoru
Leszek Suganowski
upr. bud. VBPP NB/210/205/82

Szkic okna klatka schodowa Ułańska 1 w Bydgoszczy

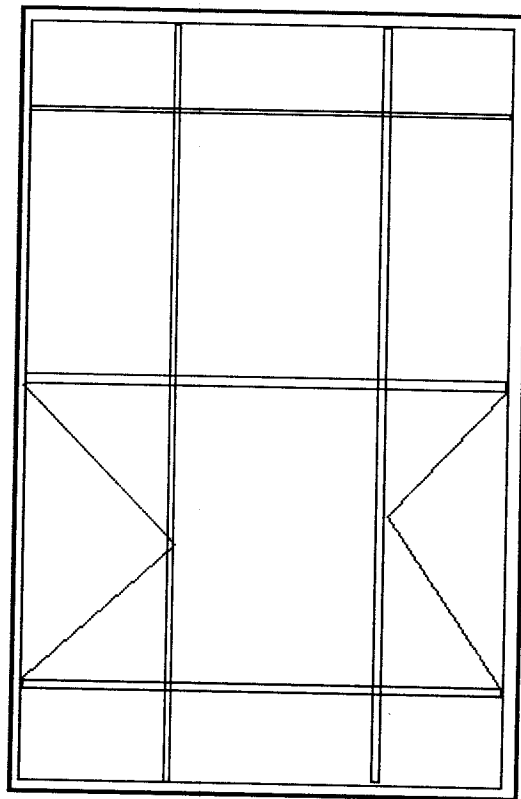

1.97

1.14

Lp.	Podstawa	Opis i wyliczenia	j.m.	Poszcz	Razem
1	KNR 4-01 0354-11	Wykucie z muru podokienników drewnianych, stalowych 1.1	m		
			m	1.100	
2	KNR 0-19 0930-03	Wymiana okien skrzynkowych na okna uchylne drewniane o tym samym kształcie z zachowaniem profili 1.14*1.77+1.11*1.04	m ²	RAZEM	1.100
			m ²	3.172	
3	KNR 4-01 0321-01	Obsadzenie podokienników do 1.5 m w ścianach z cegieł 2	szt.	RAZEM	3.172
			szt.	2.000	
4		parapet drewniany 2	szt	RAZEM	2.000
			szt	2.000	
5	KNR 4-01 0708-01	Wykonanie tynków zwykłych wewnętrznych kat. III z zaprawy cementowo-wapiennej na ościeżach szerokości do 15 cm 1.4+4*1.7+0.5	m	RAZEM	2.000
			m	8.700	
6	KNR 4-01 0108-09	Wywiezienie gruzu sprzymowanego samochodami skrzyniowymi na odległość do 1 km 0.4	m ³	RAZEM	8.700
			m ³	0.400	
7	KNR 4-01 0108-10	Wywiezienie gruzu sprzymowanego samochodami skrzyniowymi - za każdy następny 1 km 0.4	m ³	RAZEM	0.400
			m ³	0.400	
				RAZEM	0.400

Inspektor Nadzoru
Leszek Saganowski
 HPR, bud, WRRP, NB 7710/205/82

Szkic okna Kordeckiego 29 klatka schodowa

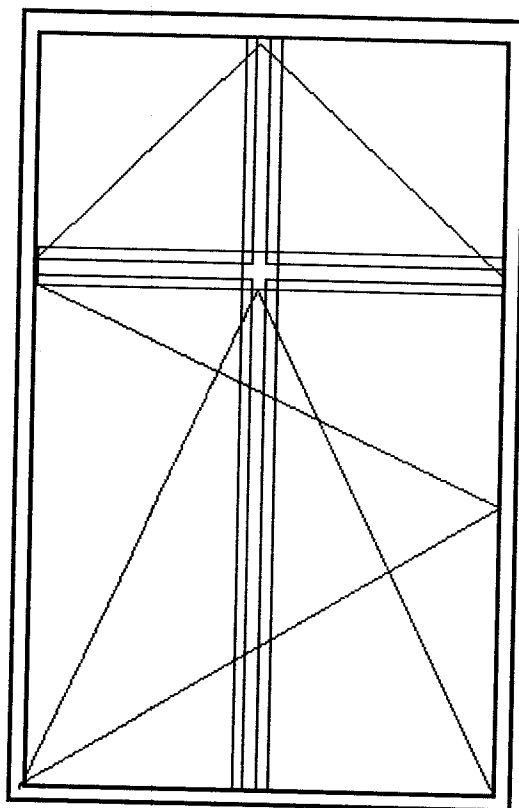

1.77

1.14

Szkic okna Kordeckiego 29 klatka schodowa

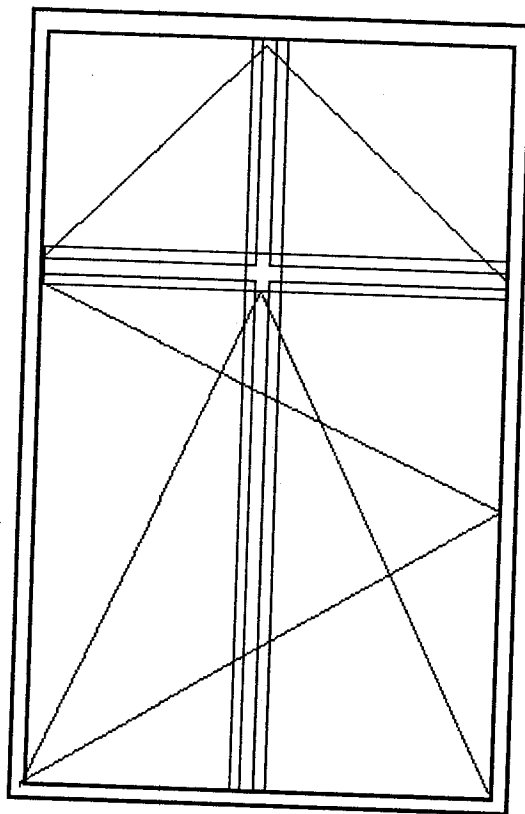

1,11

1,04

Lp.	Podstawa	Opis i wyliczenia	j.m.	Poszcz	Razem
1	KNR 4-01 0354-11	Wykucie z muru podokienników drewnianych, 1.2*2	m m	 2.400	
				RAZEM	2.400
2	KNR 2-02 1005-05	Okna drewniane jednoramowe klasek schodowych fabrycznie wykończone o powierzchni pow 1.0 m2 o tym samym podziale i kształcie 1.32*1.5	m ² m ²	 1.980	
				RAZEM	1.980
3	KNR 4-01 0321-01	Obsadzenie podokienników drewnianych lub stalowych do 1.5 m w ścianach z cegieł doliczyć parapet drewniany 1	szt. szt.	 1.000	
				RAZEM	1.000
4	KNR 4-01 0708-01	Wykonanie tynków zwykłych wewnętrznych kat. III z zaprawy cementowo-wapiennej na ościeżach szerokości do 15 cm 1.32+2*1.5	m m	 4.320	
				RAZEM	4.320

Inspektor Nadzoru

Leszek Saganowski
upr. bud. WRP P NR 7110/205/B2

Szkic okna klatka schodowa Bielicka 29 w Bydgoszczy

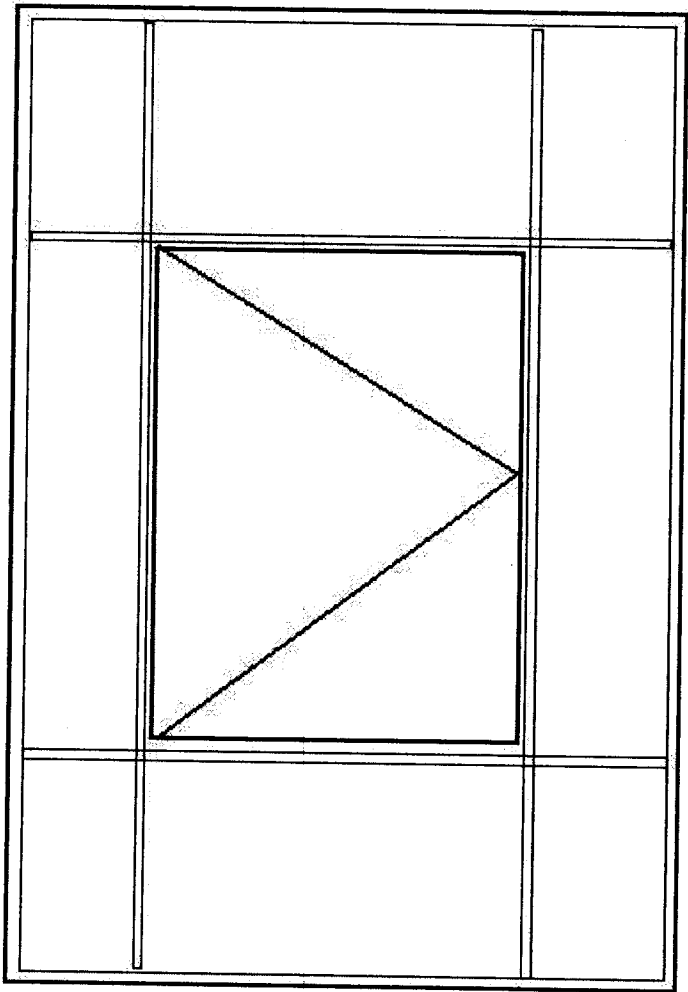

1,50

1,32

Lp.	Podstawa	Opis i wyliczenia	j.m.	Poszcz.	Razem
1	KNR 0-19 0930-10	Wymiana okien skrzynkowych na okna rozwierane i uchylno-rozwierane dwudzielne z PCV o pow. do 2.5 m2 analogia okien drewnianych o tym samym kształcie 1.10*1.85	m ²		
			m ²	2.035	
				RAZEM	2.035
2	KNR 4-01 0354-11	Wykucie z muru podokienników drewnianych, 1.2	m		
			m	1.200	
				RAZEM	1.200
3	KNR 4-01 0321-01	Obsadzenie podokienników drewnianych lub stalowych do 1.5 m w ścianach z cegieł 1	szt.		
			szt.	1.000	
				RAZEM	1.000
4	KNR 4-01 0530-08	Uzupełnienie obróbek blacharskich podokienników z blachy ocynkowanej Analogia z blachy powlekanej 1*0.15	m ²		
			m ²	0.150	
				RAZEM	0.150
5	analiza indywidualna	Nawiewnik higrosterowalny 1	szt		
			szt	1.000	
				RAZEM	1.000

Inspektor Nadzoru
[Signature]
 Legat Saganowski
 ul. hip. 140p. Nr 7210/205/02

Szkic okna Ks. Skorupki 1/3

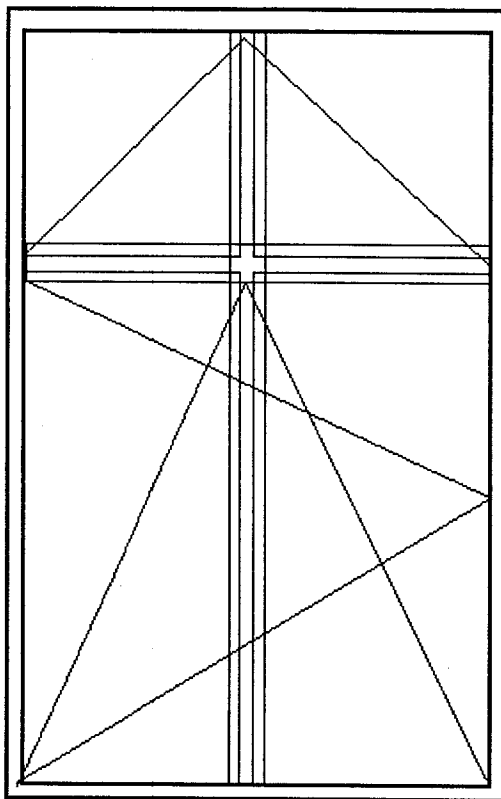

Lp.	Podstawa	Opis i wyliczenia	j.m.	Poszcz	Razem
1	KNR 4-01 0354-11	Wykucie z muru podokienników drewnianych, stalowych 1.1*2	m		
			m	2.200	
				RAZEM	2.200
2	KNR 0-19 0929-10	Wymiana okien skrzynkowych na drewniane jednoramowe o tym samym kształcie i geometrii 1.05*1.9*2	m ²		
			m ²	3.990	
				RAZEM	3.990
3		nawiewnik higrosterowalny 2	szt		
			szt	2.000	
				RAZEM	2.000
4	KNR 4-01 0321-01	Obsadzenie podokienników PCV do 1.5 m w ścianach z cegieł 2	szt.		
			szt.	2.000	
				RAZEM	2.000
5		parapet drewniany 2	szt		
			szt	2.000	
				RAZEM	2.000
6	KNR 4-01 0708-01	Wykonanie tynków zwykłych wewnętrznych kat. III z zaprawy cementowo-wapiennej na ościeżach szerokości do 15 cm 1.9*4+1*2	m		
			m	9.600	
				RAZEM	9.600
7	KNR 4-01 0108-09	Wywiezienie gruzu spryzmowanego samochodami skrzyniowymi na odległość do 1 km 0.4	m ³		
			m ³	0.400	
				RAZEM	0.400
8	KNR 4-01 0108-10	Wywiezienie gruzu spryzmowanego samochodami skrzyniowymi - za każdy następny 1 km 0.4	m ³		
			m ³	0.400	
				RAZEM	0.400

Inspektor Nadzoru
Leszek Saganowski
upr. bud. WBPP-NB 7210/306

Szkic okna Ks. Skorupki 1/4

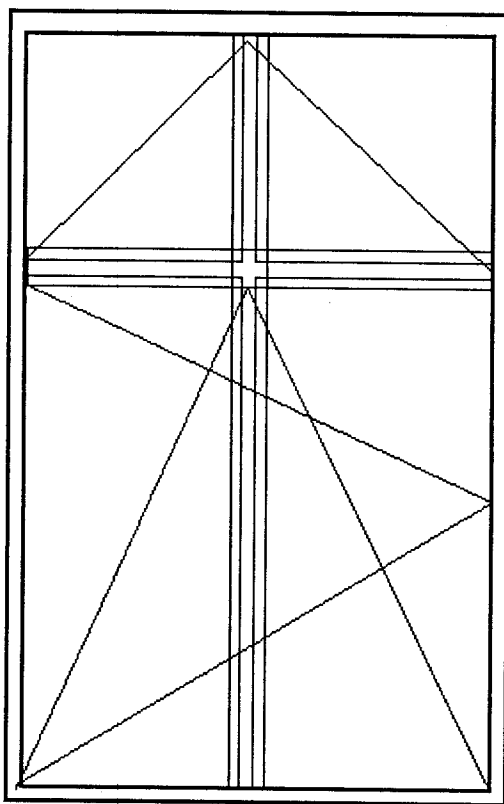

1,90

1,05

Lp.	Podstawa	Opis i wyliczenia	j.m.	Poszcz.	Razem
1	KNR 0-19 0930-10	Wymiana okien skrzynkowych na okna rozwierane i uchylno-rozwierane dwudzielne z PCV o pow. do 2.5 m2 analogia okien drewnianych o tym samym kształcie 1.1*1.65	m ² m ²	 1.815	 1.815
2	KNR 4-01 0354-11	Wykucie z muru podokienników drewnianych, 1.2	m m	 1.200	 1.200
3	KNR 4-01 0321-01	Obsadzenie podokienników drewnianych lub stalowych do 1.5 m w ścianach z cegieł doliczyć podokiennik 1	szt. szt.	 1.000	 1.000
4	KNR 4-01 0530-08	Uzupełnienie obróbek blacharskich podokienników z blachy ocynkowanej Analogia z blachy powlekanej 1*0.18	m ² m ²	 0.180	 0.180
5	KNR 4-01 0708-01	Wykonanie tynków zwykłych wewnętrznych kat. III z zaprawy cementowo-wapiennej na ościeżach szerokości do 15 cm 1.65*2+1.1*2	m m	 5.500	 5.500
				RAZEM	5.500

Inspektor Nadzoru

Leszek Saganowski
insp. bud. WBRP/ NR 72/0206/82

Szkic okna drewnianego Poznańska 15 klatka schodowa

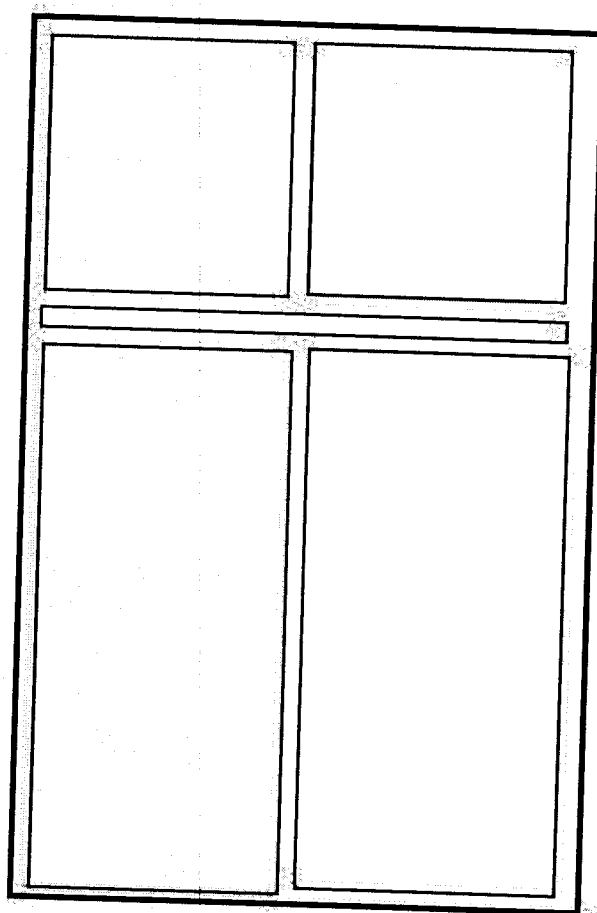

1,65

1,10

Lp.	Podstawa	Opis i wyliczenia	j.m.	Poszcz	Razem
1	KNR 4-01 0354-11	Wykucie z muru podokienników drewnianych, stalowych	m		
		1.1	m	1.100	
2	KNR 0-19 0929-10	Wymiana okien zespolonych na okna rozwierane i uchylno-rozwierane dwudzielne z PCV o pow. do 2.5 m ² 1.4*1.7	m ²	RAZEM	1.100
			m ²	2.380	
3	KNR 0-19 0930-03	Wymiana okien skrzynkowych na okna uchylne jednodzielne z PCV o pow. do 1.0 m ² 0.5*1.5	m ²	RAZEM	2.380
			m ²	0.750	
4		nawiewnik higrosterowalny		RAZEM	0.750
		2	szt	2.000	
5	KNR 4-01 0321-01	Obsadzenie podokienników PCV do 1.5 m w ścianach z cegieł	szt.	RAZEM	2.000
		2	szt.	2.000	
6		parapet z PCV		RAZEM	2.000
		2	szt	2.000	
7	KNR 4-01 0708-01	Wykonanie tynków zwykłych wewnętrznych kat. III z zaprawy cementowo-wapiennej na ościeżach szerokości do 15 cm 1.4+4*1.7+0.5	m	RAZEM	2.000
			m	8.700	
8	KNR 4-01 0108-09	Wywiezienie gruzu spryzmowanego samochodami skrzyniowymi na odległość do 1 km 0.4	m ³	RAZEM	8.700
			m ³	0.400	
9	KNR 4-01 0108-10	Wywiezienie gruzu spryzmowanego samochodami skrzyniowymi - za każdy następny 1 km 0.4	m ³	RAZEM	0.400
			m ³	0.400	
				RAZEM	0.400

Inspektor Nadzoru
Leszek Szagatowski
upr. bud. WzPP NR: 210/2051R2

Szkic okien od podwórza Bielicka 29/2 w Bydgoszczy

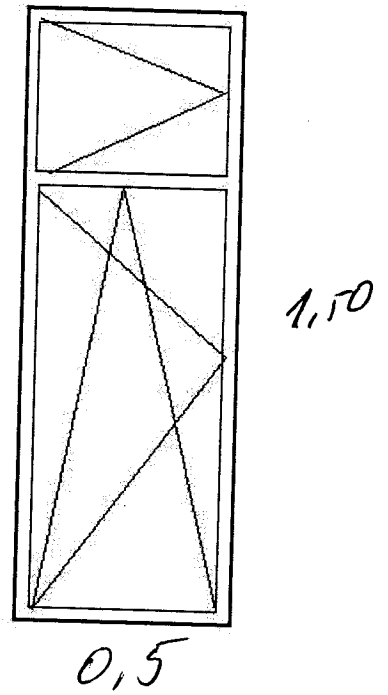
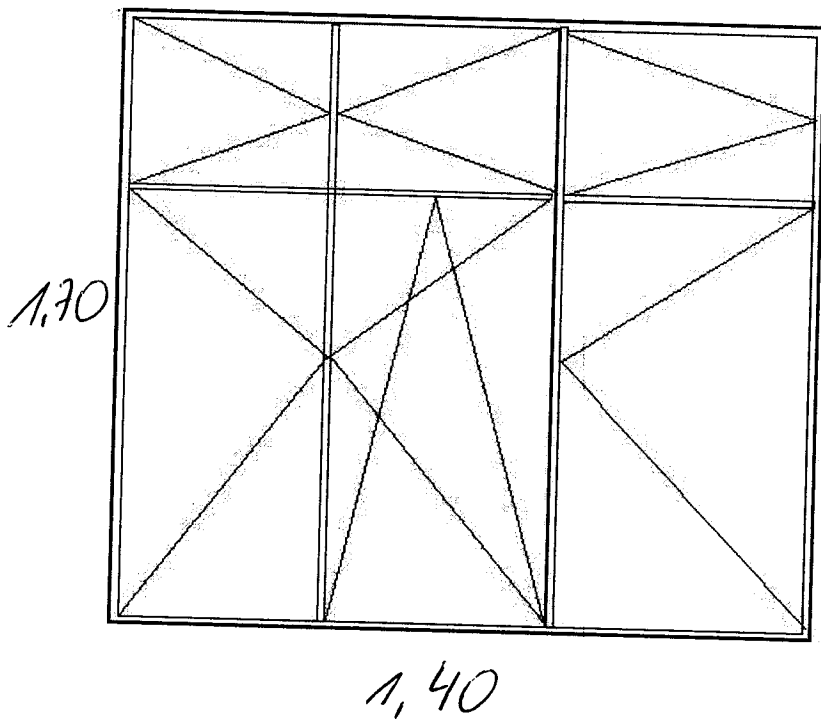

Lp.	Podstawa	Opis i wyliczenia	j.m.	Poszcz	Razem
1	KNR 4-01 0354-11	Wykucie z muru podokienników drewnianych, stalowych 1.2	m m	1.200	
2	KNR 0-19 0930-09	Wymiana okien skrzynkowych na okna rozwierane i uchylno-rozwierane dwudzielne z PCV o pow. do 2.0 m ² o tym samym podziale z nawiewnikami higrosterowalnymi 1.15*1.7*2	m ² m ²	3.910	1.200
3	KNR 4-01 0321-01	Obsadzenie podokienników drewnianych lub stalowych do 1.5 m w ścianach z cegieł 2	szt. szt.	2.000	3.910
4	KNR 4-01 0708-01	Wykonanie tynków zwykłych wewnętrznych kat. III z zaprawy cementowo-wapiennej na ościeżach szerokości do 15 cm 1.65*8+1.1*4	m m	17.600	2.000
5	KNR 4-01 0108-09	Wywiezienie gruzu sprzymowanego samochodami skrzyniowymi na odległość do 1 km 0.5	m ³ m ³	0.500	17.600
				RAZEM	0.500

Inspektor Nadzoru

Leszek Saganowski
upr. bud. WRPP Nr 7219/205/82

Szkic okna od strony podwórza Bielicka 6/5 w Bydgoszczy

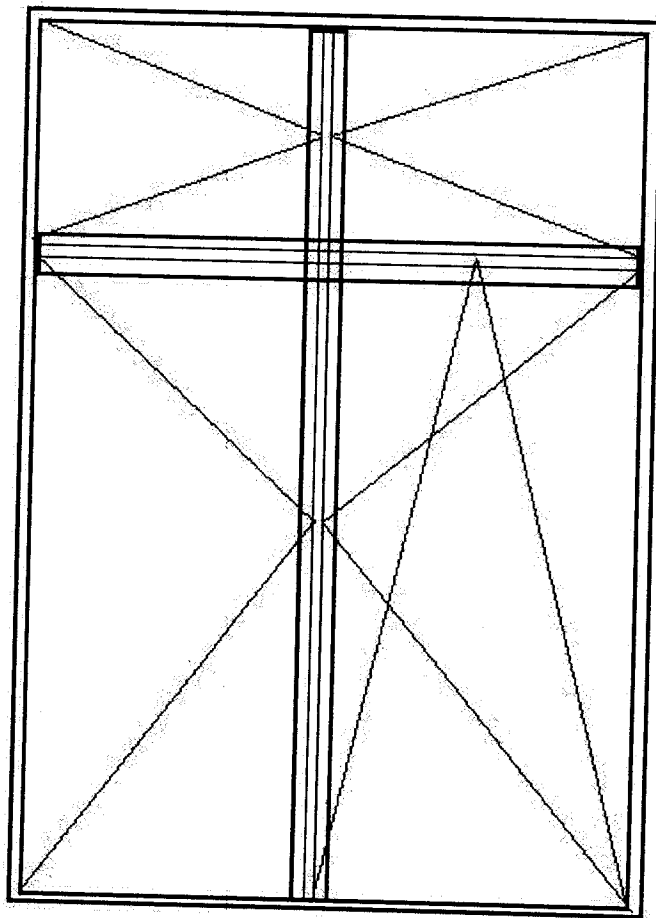

1,70

1,15

Lp.	Podstawa	Opis i wyliczenia	j.m.	Poszcz	Razem
1	KNR 4-01 0354-11	Wykucie z muru podokienników drewnianych, stalowych 1.20+1.45	m m		
				2.650	
2	KNR 0-19 0929-09	Wymiana okien zespolonych na okna rozwierane i uchylno-rozwierane dwudzielne z PCV o pow. do 2.0 m ² 1.21*1.45+1.45*1.45	m ² m ²		
				RAZEM	2.650
				3.857	
3	KNR 4-01 0321-02	Obsadzenie podokienników drewnianych lub stalowych ponad 1.5 m w ścianach z cegieł, analogia podokienników z pcv 2	szt. szt.		
				RAZEM	3.857
				2.000	
4	analiza indywidualna	Nawiewnik higrosterowalny 2	szt. szt.		
				RAZEM	2.000
				2.000	
5	KNR 4-01 0708-01	Wykonanie tynków zwykłych wewnętrznych kat. III z zaprawy cementowo-wapiennej na ościeżach szerokości do 15 cm 1.2*3+1.4*4	m m		
				RAZEM	2.000
				9.200	
6	KNR 4-01 1204-06	Jednokrotne malowanie farbami emulsyjnymi elewacji - tynki gładkie w kolorze elewacji 1.2*3*0.3+1.45*0.3*4+1.7*0.3*2	m ² m ²		
				RAZEM	9.200
				3.840	
7	KNR 4-01 0108-11	Wywiezienie gruzu spryzmowanego samochodami samowyladowczymi na odległość do 1 km (1.45*1.45+1.45*1.75*2)*0.1	m ³ m ³		
				RAZEM	3.840
				0.718	
8	KNR 4-01 0108-12	Wywiezienie gruzu spryzmowanego samochodami samowyladowczymi - za każdy następny 1 km - 10 km (1.45*1.45+1.45*1.75*2)*0.1	m ³ m ³		
				RAZEM	0.718
				0.718	
				RAZEM	0.718

Inspektor Nadzoru
[Signature]
 Inspektor Nadzoru
 Andrzej Bogdanowski
 Nr 7210/2018z

Szkic okien Ugory 24/29 – okna z pcv

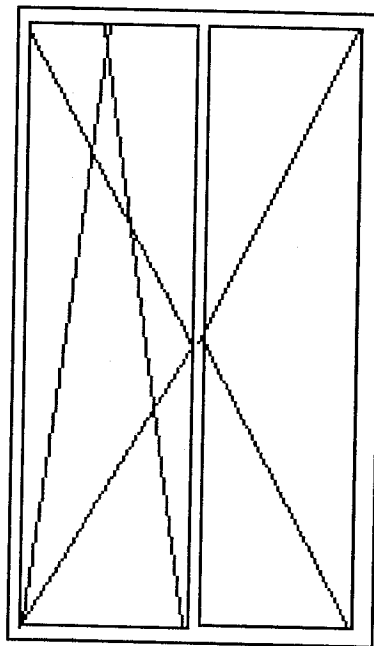
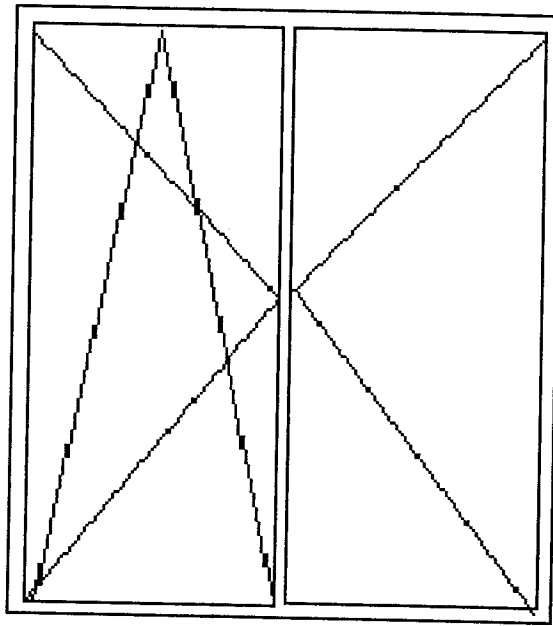

Lp.	Podstawa	Opis i wyliczenia	j.m.	Poszcz	Razem
1	KNR 4-01 0354-11	Wykucie z muru podokienników drewnianych, stalowych 0.75*3	m m	2.250	
				RAZEM	2.250
2	KNR 0-19 0930-03	Wymiana okien skrzynkowych na okna uchylne jednodzielne z PCV o pow. do 1.0 m2 0.75*0.56*3	m2 m2	1.260	
				RAZEM	1.260
3		nawiewnik higrosterowalny 2	szt szt	2.000	
				RAZEM	2.000
4	KNR 4-01 0321-01	Obsadzenie podokienników PCV do 1.5 m w ścianach z cegieł 3	szt. szt.	3.000	
				RAZEM	3.000
5		parapet z PCV 3	szt szt	3.000	
				RAZEM	3.000
6	KNR 4-01 0708-01	Wykonanie tynków zwykłych wewnętrznych kat. III z zaprawy cementowo- wapiennej na ościeżach szerokości do 15 cm 0.75*6+0.56*6	m m	7.860	
				RAZEM	7.860
7	KNR 4-01 0108-09	Wywiezienie gruzu spryzmowanego samochodami skrzyniowymi na odleg- łość do 1 km 0.4	m3 m3	0.400	
				RAZEM	0.400
8	KNR 4-01 0108-10	Wywiezienie gruzu spryzmowanego samochodami skrzyniowymi - za każ- dy następny 1 km 0.4	m3 m3	0.400	
				RAZEM	0.400

Inspektor Nadzoru

Leszek Saganowski

nrp: bud. WOPR NR 23/10/200/02

Szkic okien od strony podwórza ul. Ugory 20/13 w Bydgoszczy

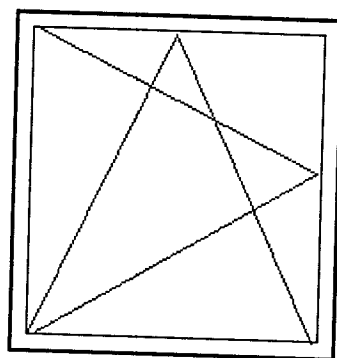

0,56

0,75

Lp.	Podstawa	Opis i wyliczenia	j.m.	Poszcz	Razem
1	KNR 4-01 0354-11	Wykucie z muru podokienników drewnianych, 1.2*2	m		
			m	2.400	
2	KNR 0-19 0930-09	Wymiana okien skrzynkowych na okna rozwierane i uchylno-rozwierane dwudzielne z PCV o pow. do 2.0 m ² 1.15*1.6*2	m ²	RAZEM	2.400
			m ²	3.680	
3	KNR 4-01 0321-01	Obsadzenie podokienników pcv do 1.5 m w ścianach z cegieł 2	szt.	RAZEM	3.680
			szt.	2.000	
4	analiza in- dywidualna	Nawiewnik higrosterowalny 2	szt.	RAZEM	2.000
			szt.	2.000	
5	KNR 4-01 0708-01	Wykonanie tynków zwykłych wewnętrznych kat. III z zaprawy cementowo-wapiennej na ościeżach szerokości do 15 cm 1.15*2+1.6*4	m	RAZEM	2.000
			m	8.700	
				RAZEM	8.700

Inspektor Nadzoru
Leszek Sobranowski
 INDR. BUD. WRPDR NR 7210/205/82

Szkic okien Nakielska 8/1 od strony podwórza

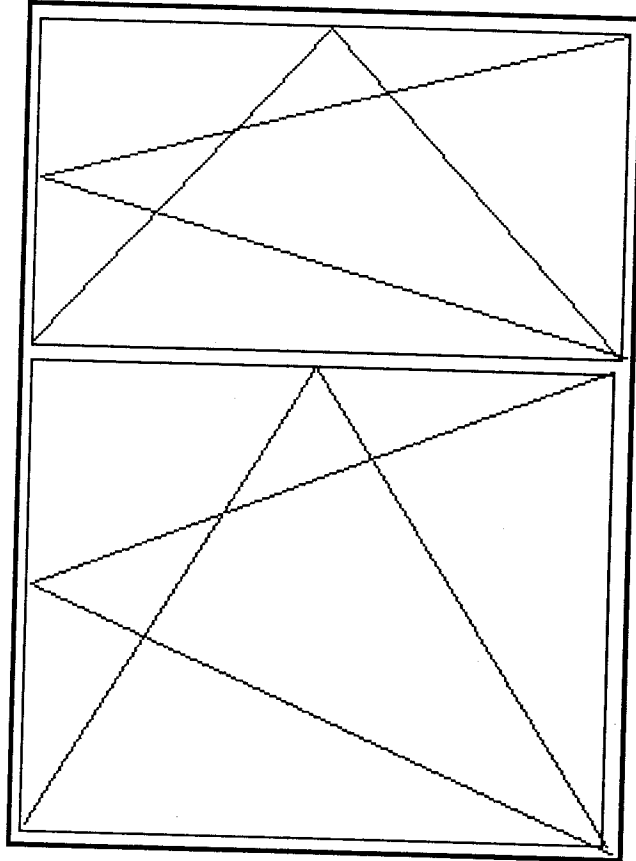

1,60

1,15

Lp.	Podstawa	Opis i wyliczenia	j.m.	Poszcz	Razem
1	KNR 4-01 0354-11	Wykucie z muru podokienników drewnianych, stalowych	m		
		3	m	3.000	
				RAZEM	3.000
2	KNR 0-19 0929-10	Wymiana okien zespolonych na okna rozwierane i uchylno-rozwierane dwudzielne z PCV o pow. do 2.5 m ² 1.5*1.3*2	m ²		
			m ²	3.900	
				RAZEM	3.900
3		nawiewnik higrosterowalny			
		2	szt	2.000	
			szt		
				RAZEM	2.000
4	KNR 4-01 0321-01	Obsadzenie podokienników PCV do 1.5 m w ścianach z cegieł	szt.		
		2	szt.	2.000	
				RAZEM	2.000
5		parapet z PCV			
		2	szt	2.000	
			szt		
				RAZEM	2.000
6	KNR 4-01 0304-02	Uzupełnienie ścian lub zamurowanie otworów w ścianach na zaprawie cementowo-wapiennej bloczkami z betonu komórkowego 1.5*0.25*0.3*2	m ³		
			m ³	0.225	
				RAZEM	0.225
7	KNR 4-01 0708-01	Wykonanie tynków zwykłych wewnętrznych kat. III z zaprawy cementowo-wapiennej na ościeżach szerokości do 15 cm 1.5*6	m		
			m	9.000	
				RAZEM	9.000
8	KNR 4-01 0108-09	Wywiezienie gruzu spryzmowanego samochodami skrzyniowymi na odległość do 1 km 0.4	m ³		
			m ³	0.400	
				RAZEM	0.400
9	KNR 4-01 0108-10	Wywiezienie gruzu spryzmowanego samochodami skrzyniowymi - za każdy następny 1 km 0.4	m ³		
			m ³	0.400	
				RAZEM	0.400

Inspektor Nadzoru
Leszek Saponowski
 upr. bud. WAPP NR 7210705182

Szkic okna Ks. skorupki 29/1

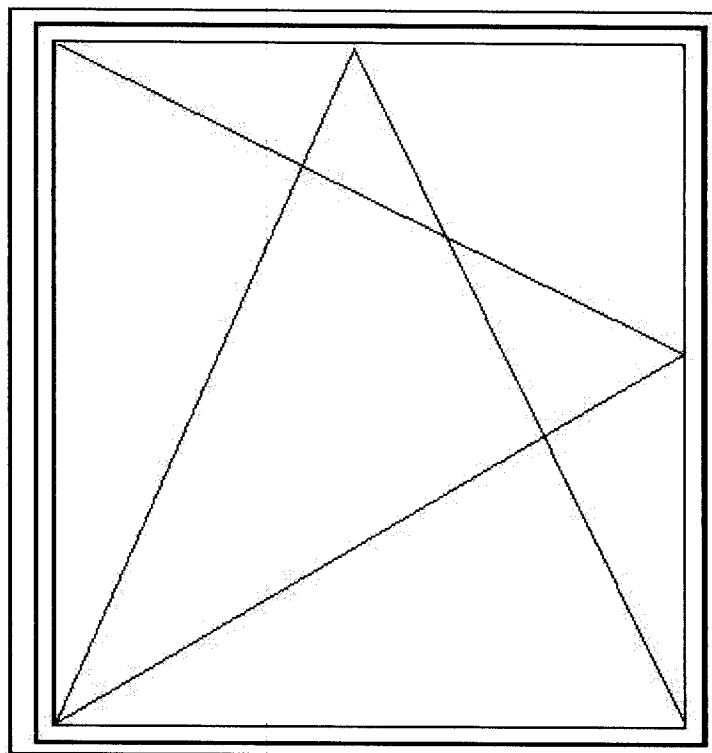

1,50

1,30

Lp.	Podstawa	Opis i wyczenia	j.m.	Poszcz	Razem
1	KNR 4-01 0354-11	Wykucie z muru podokienników drewnianych, stalowych 1.2	m m		
				1.200	
2	KNR 0-19 0930-09	Wymiana okien skrzynkowych na okna rozwierane i uchylno-rozwierane dwudzielne z PCV o pow. do 2.0 m2 o tym samym podziale 1.1*1.35*2	m ² m ²		
				RAZEM	1.200
3	analiza in- dywidualna	nawiewnik higrosterowalny 1	szt szt		
				RAZEM	2.970
4	KNR 4-01 0321-01	Obsadzenie podokienników drewnianych lub stalowych do 1.5 m w ścianach z cegieł 2	szt. szt.		
				RAZEM	1.000
5	KNR 4-01 0708-01	Wykonanie tynków zwykłych wewnętrznych kat. III z zaprawy cementowo-wapiennej na ościeżach szerokości do 15 cm 1.35*8+1.1*4	m m		
				RAZEM	2.000
6	NNRNKB 202 0541- 01	(z.VI) Obróbki blacharskie z blachy powlekanej o szer.w rozwinięciu do 25 cm 1.1*0.2*2	m ² m ²		
				RAZEM	15.200
7	KNR 4-01 0108-09	Wywiezienie gruzu sprzymowanego samochodami skrzyniowymi na odległość do 1 km 0.5	m ³ m ³		
				RAZEM	0.440
					0.500
				RAZEM	0.500

Inspektor Nadzoru
Leszek Saganowski
NIP: 634.140.111-0000000000

Szkic okien oficyna 1, Ks. Skorupki 34-36/2

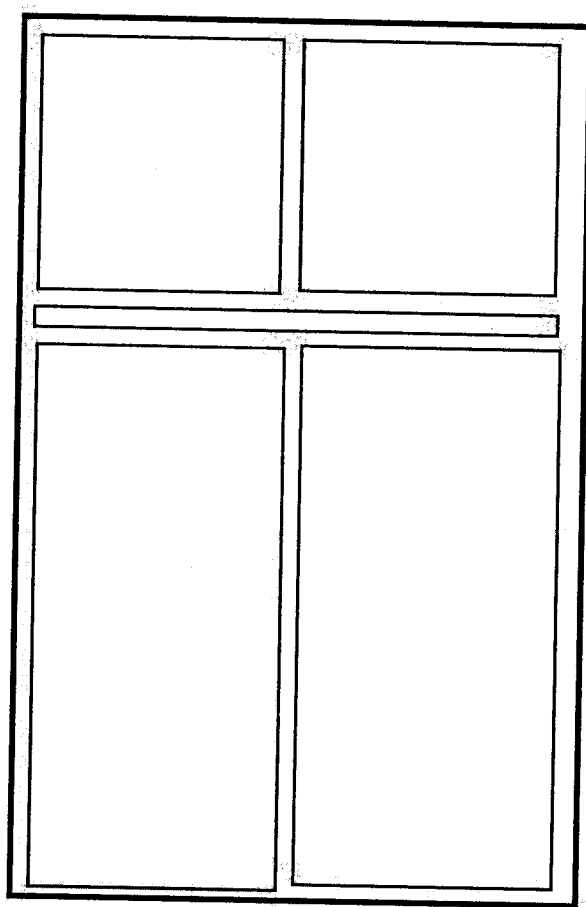

1,35

1,10

Lp.	Podstawa	Opis i wyliczenia	j.m.	Poszcz	Razem
1	KNR 4-01 0354-04	Wykucie z muru ościeżnic drewnianych o powierzchni do 2 m ² 5	szt. szt.	5.000	5.000
2	KNR 0-19 0930-03	Wymiana okien skrzynkowych na okna uchylne jednodzielne z PCV o pow. do 1.0 m ² 0.93*1.1	m ² m ²	1.023	1.023
3	KNR 0-19 0930-04	Wymiana okien skrzynkowych na okna uchylne jednodzielne z PCV o pow. ponad 1.0 m ² 1.8*1.19	m ² m ²	2.142	2.142
4	KNR 0-19 0928-03	Demontaż i montaż okien uchylnych jednodzielnych z PCV o pow. do 1.0 m ² 0.99*0.6*5	m ² m ²	2.970	2.970
5	KNR 4-01 0708-01	Wykonanie tynków zwykłych wewnętrznych kat. III z zaprawy cementowo-wapiennej na ościeżach szerokości do 15 cm (1.8*2+1.2)*2	m m	9.600	9.600
6	KNR 4-01 0108-11	Wywiezienie gruzu spryzmowanego samochodami samowyladowczymi na odległość do 1 km 1	m ³ m ³	1.000	1.000
				RAZEM	1.000

Inspektor Nadzoru
Leszek Saganowski
upr. bud. WBBP 16 7210205/02

Szkic okien Czarnieckiego 7 klatka + strych

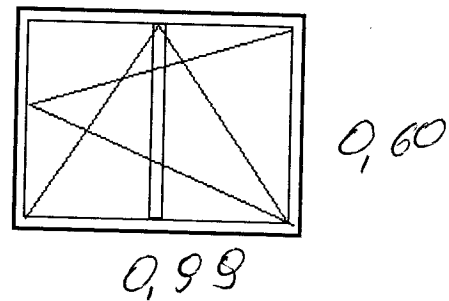
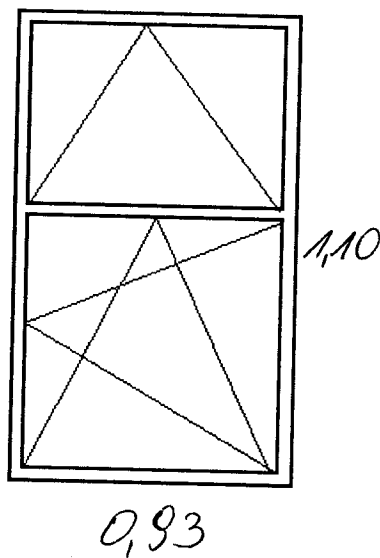
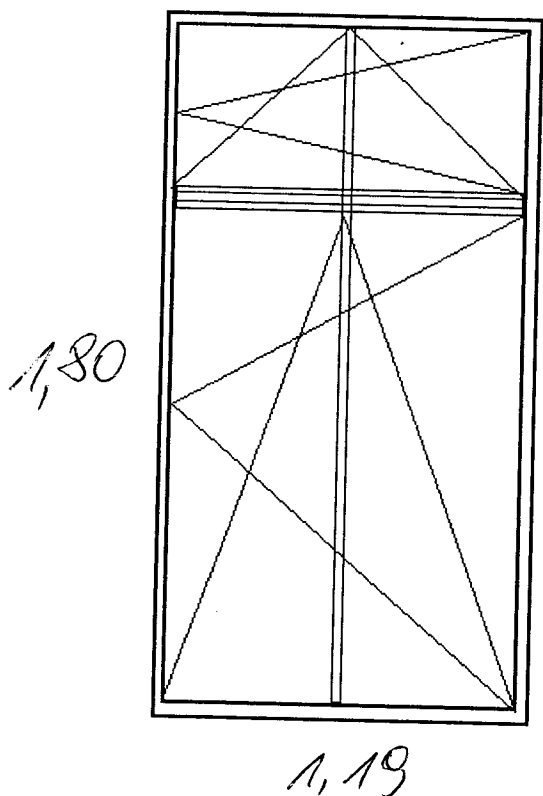

Lp.	Podstawa	Opis i wyliczenia	j.m.	Poszcz	Razem
1	KNR 4-01 0354-11	Wykucie z muru podokienników drewnianych, stalowych 1.2	m m		
				1.200	
				RAZEM	1.200
2	KNR 0-19 0930-09	Wymiana okien skrzynkowych na okna rozwierane i uchylno-rozwierane dwudzielne z PCV o pow. do 2.0 m2 o tym samym podziale 1.1*1.65*2	m ² m ²		
				3.630	
				RAZEM	3.630
3	KNR 4-01 0321-01	Obsadzenie podokienników drewnianych lub stalowych do 1.5 m w ścianach z cegieł 2	szt. szt.		
				2.000	
				RAZEM	2.000
4	KNR 4-01 0708-01	Wykonanie tynków zwykłych wewnętrznych kat. III z zaprawy cementowo-wapiennej na ościeżach szerokości do 15 cm 1.65*8+1.1*4	m m		
				17.600	
				RAZEM	17.600
5	KNR 4-01 0108-09	Wywiezienie gruzu spryzmowanego samochodami skrzyniowymi na odległość do 1 km 0.5	m ³ m ³		
				0.500	
				RAZEM	0.500

Inspektor Nadzoru

Leszek Saganowski
upr. bud. WB/P NB 7210/205J82

Szkic okna od strony podwórza Bielicka 6 klatka w Bydgoszczy

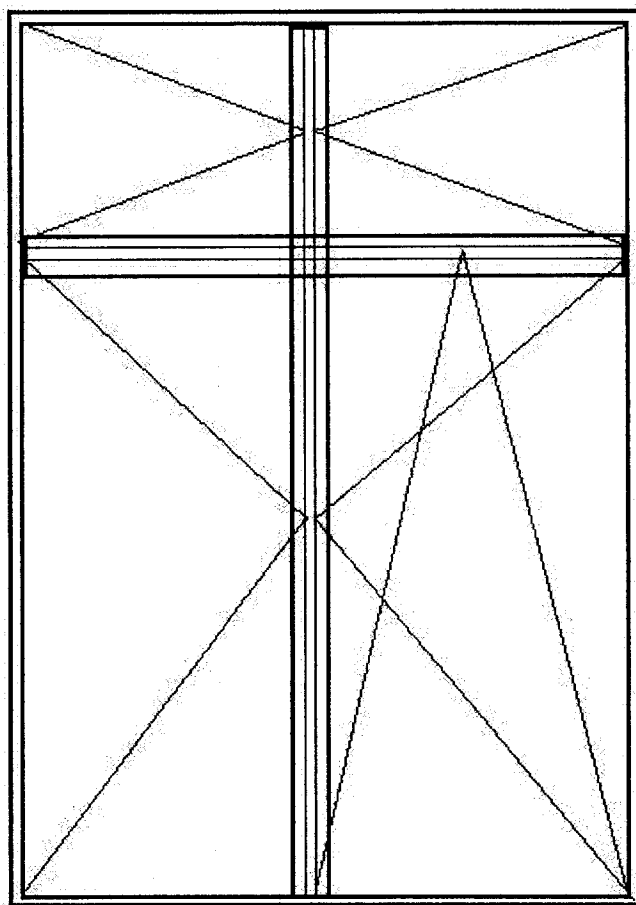

1,65

1,10