

Zadanie Nr 1 - ROM-1

Lp.	Podstawa	Opis i wyliczenia	j.m.	Poszcz	Razem
1	KNR 4-01 0354-05	Wykucie z muru ościeżnic drewnianych o powierzchni ponad 2 m ² 1.70*1.45+1.60*1.45+2.10*0.90	m ²		
			m ²	6.675	
				RAZEM	6.675
2	KNR 4-01 0354-11	Wykucie z muru podokienników drewnianych, stalowych 0.90*2+1.70*2+1.60*2	m		
			m	8.400	
				RAZEM	8.400
3	KNR 0-19 0929-10	Wymiana okien zespolonych na okna rozwierane i uchylno-rozwierane dwudzielne z PCV o pow. do 2.5 m ² 1.70*1.45+1.60*1.45	m ²		
			m ²	4.785	
				RAZEM	4.785
4	KNR 0-19 0929-12	Wymiana drzwi balkonowych zespolonych na drzwi balkonowe z PCV 2.10*0.90	m ²		
			m ²	1.890	
				RAZEM	1.890
5	KNR 4-01 0321-02	Obsadzenie podokienników drewnianych lub stalowych ponad 1.5 m w ścianach z cegieł 8	szt.		
			szt.	8.000	
				RAZEM	8.000
6	kalk. własna	Parapet zewnętrzny z blachy powlekanej 0.90+1.70+1.60	m		
			m	4.200	
				RAZEM	4.200
7	kalk. własna	Parapety wewnętrzne z PCV 3	szt		
			szt	3.000	
				RAZEM	3.000
8	KNR 4-01 1204-08	Przygotowanie powierzchni pod malowanie farbami emulsyjnymi starych tynków z poszpachlowaniem nierówności (1.45*10+2.10*20.90*2+1.70*2+1.60*4)*0.20	m ²		
			m ²	22.416	
				RAZEM	22.416
9	KNR 4-01 1204-02	Dwukrotne malowanie farbami emulsyjnymi starych tynków wewnętrznych ścian 22.416	m ²		
			m ²	22.416	
				RAZEM	22.416
10	kalk. własna	Montaż nawiewników higrosterowalnych 2	szt		
			szt	2.000	
				RAZEM	2.000
11	KNR 4-01 0108-09	Wywiezienie gruzu spryzmowanego samochodami skrzyniowymi na odległość do 1 km 0.5	m ³		
			m ³	0.500	
				RAZEM	0.500
12	KNR 4-01 0108-10	Wywiezienie gruzu spryzmowanego samochodami skrzyniowymi - za każdy następny 1 km - 20 km 0.5	m ³		
			m ³	0.500	
				RAZEM	0.500

Inspektor Nadzoru

Tadeusz Kęglas
Upr. Bud. UAN-KZ-110/10/90

Boh. Kragujewca 13/20

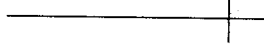
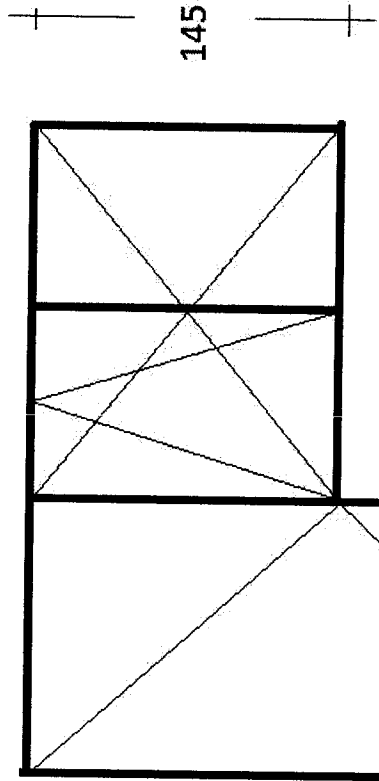
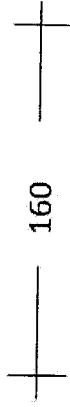
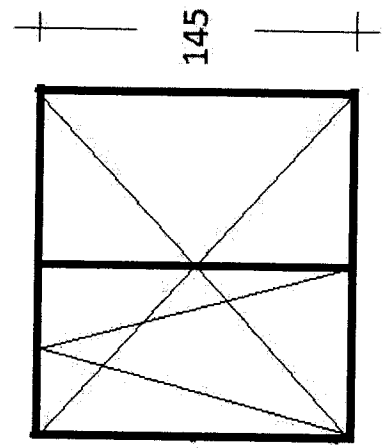

inspektor Nadzoru
Tadeusz Kulas
Upr. Bud. UAN/2014/20/90

Lp.	Podstawa	Opis i wyliczenia	j.m.	Poszcz	Razem
1	KNR 4-01 0354-05	Wykucie z muru ościeżnic drewnianych o powierzchni ponad 2 m ² 2.25*0.90+1.50*1.50+1.50*1.16*2	m ² m ²	7.755	
				RAZEM	7.755
2	KNR 4-01 0354-11	Wykucie z muru podokienników drewnianych, stalowych 1.5+0.90+1.16*2	m m	4.720	
				RAZEM	4.720
3	KNR 0-19 0929-10	Wymiana okien zespolonych na okna rozwierane i uchylno-rozwierane dwudzielne z PCV o pow. do 2.5 m ² 1.50*1.50+1.50*1.16*2	m ² m ²	5.730	
				RAZEM	5.730
4	KNR 0-19 0929-12	Wymiana drzwi balkonowych zespolonych na drzwi balkonowe z PCV 2.25*0.90	m ² m ²	2.025	
				RAZEM	2.025
5	KNR 4-01 0321-02	Obsadzenie podokienników drewnianych lub stalowych ponad 1.5 m w ścianach z cegieł 4	szt. szt.	4.000	
				RAZEM	4.000
6	kalk. własna	Parapet zewnętrzny z blachy powlekanej 1.50+0.90+1.16*2	m m	4.720	
				RAZEM	4.720
7	kalk. własna	Parapety wewnętrzne z PCV 4	szt. szt.	4.000	
				RAZEM	4.000
8	KNR 4-01 1204-08	Przygotowanie powierzchni pod malowanie farbami emulsyjnymi starych tynków z poszpachlowaniem nierówności (2.26*2+0.90*1+1.50*10+1.16*4)*0.15	m ² m ²	3.759	
				RAZEM	3.759
9	KNR 4-01 1204-02	Dwukrotne malowanie farbami emulsyjnymi starych tynków wewnętrznych ścian 3.759	m ² m ²	3.759	
				RAZEM	3.759
10	kalk. własna	Montaż nawiewników higrosterowalnych 3	szt. szt.	3.000	
				RAZEM	3.000
11	KNR 4-01 0108-09	Wywiezienie gruzu sprzmozwanego samochodami skrzyniowymi na odległość do 1 km 0.5	m ³ m ³	0.500	
				RAZEM	0.500
12	KNR 4-01 0108-10	Wywiezienie gruzu sprzmozwanego samochodami skrzyniowymi - za każdy następny 1 km - 20 km 0.5	m ³ m ³	0.500	
				RAZEM	0.500

inspektor Nadzoru
Tadeusz Kulas
Upr. Bud. Upr. N-KZ-2-10/11/20/90

B.Westerplatte 7/14

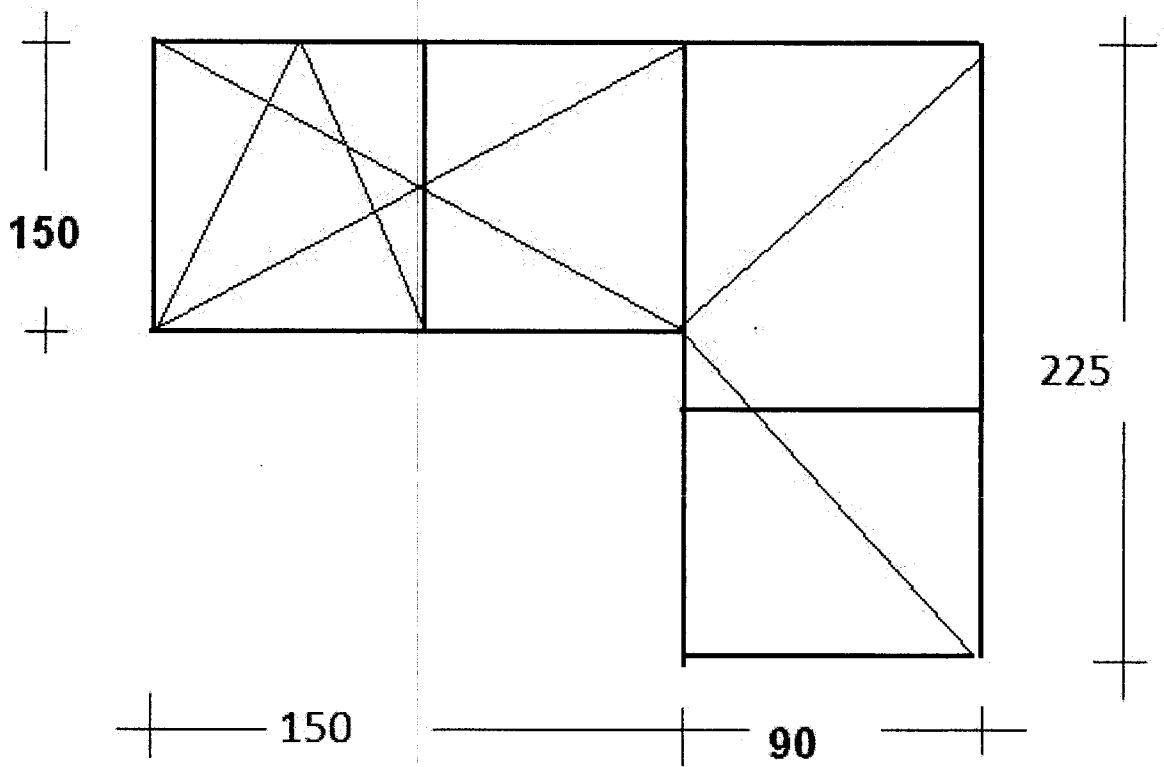
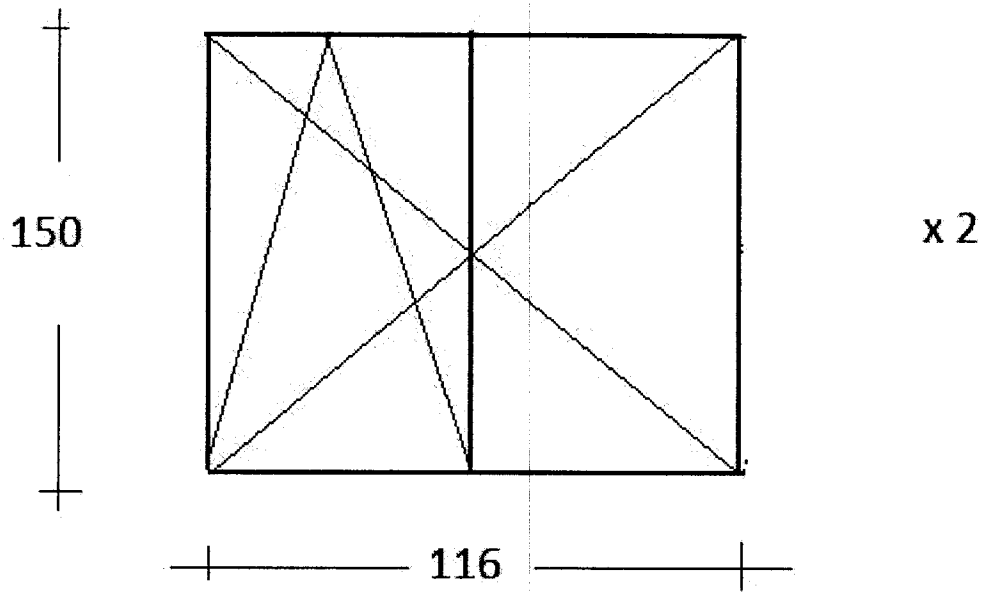

inspektor Nadzoru
Tadeusz Kozłowski
Upr. Bud. UoN-KZ-7210/120/90

Lp.	Podstawa	Opis i wyliczenia	j.m.	Poszcz	Razem
1	KNR 4-01 0354-05	Wykucie z muru ościeżnic drewnianych o powierzchni ponad 2 m ² 1.90*1.65*2	m ² m ²	6.270	
				RAZEM	6.270
2	KNR 4-01 0354-11	Wykucie z muru podokienników drewnianych, stalowych 1.65*2	m m	3.300	
				RAZEM	3.300
3	KNR 0-19 0929-10	Wymiana okien zespolonych na okna rozwierane i uchylno-rozwierane dwudzielne z PCV o pow. do 2,5 m ² 1.90*1.60*2	m ² m ²	6.080	
				RAZEM	6.080
4	KNR 4-01 0321-02	Obsadzenie podokienników drewnianych lub stalowych ponad 1.5 m w ścianach z cegieł 2	szt. szt.	2.000	
				RAZEM	2.000
5	kalk. własna	Parapet zewnętrzny z blachy powlekanej 1.65*2	m m	3.300	
				RAZEM	3.300
6	kalk. własna	Parapety wewnętrzne z PCV 2	szt szt	2.000	
				RAZEM	2.000
7	KNR 4-01 1204-08	Przygotowanie powierzchni pod malowanie farbami emulsyjnymi starych tynków z poszpachlowaniem nierówności (1.60*4+1.90*8)*0.15	m ² m ²	3.240	
				RAZEM	3.240
8	KNR 4-01 1204-02	Dwukrotne malowanie farbami emulsyjnymi starych tynków wewnętrznych ścian 3.240	m ² m ²	3.240	
				RAZEM	3.240
9	kalk. własna	Montaż nawiewników higrosterowalnych 2	szt szt	2.000	
				RAZEM	2.000
10	KNR 4-01 0108-09	Wywiezienie gruzu sprzymowanego samochodami skrzyniowymi na odległość do 1 km 0.5	m ³ m ³	0.500	
				RAZEM	0.500
11	KNR 4-01 0108-10	Wywiezienie gruzu sprzymowanego samochodami skrzyniowymi - za każdy następny 1 km - 20 km 0.5	m ³ m ³	0.500	
				RAZEM	0.500

Inspektor Nadzoru
Tadeusz Kalas
Upr. Bud. UAN-87 2210/120/90

Smoleńska 100/21



190

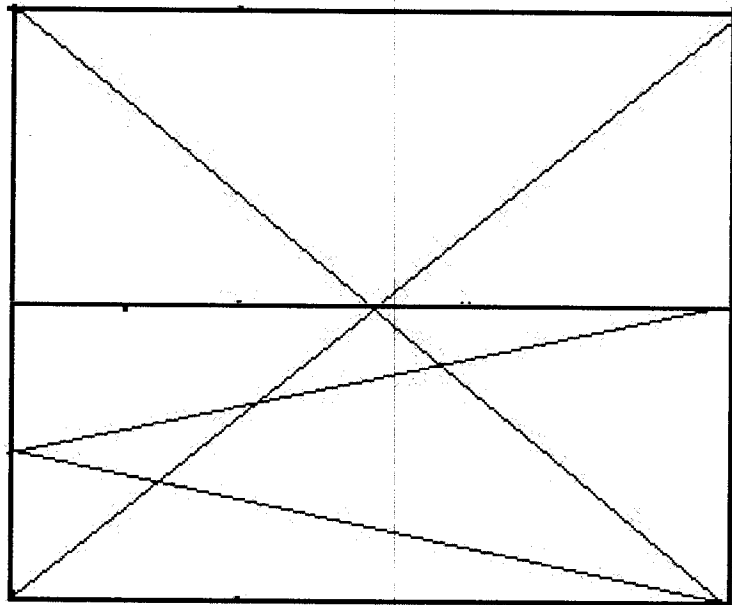

x 2



165



inspektor Nadzoru

Tadeusz Kozłowski

Upr. Bud. WARSZAWA 210/120/90

Lp.	Podstawa	Opis i wyliczenia	j.m.	Poszcz	Razem
1	KNR 4-01 0354-05	Wykucie z muru ościeżnic drewnianych o powierzchni ponad 2 m ² 1.72*1.45	m ² m ²	2.494	
				RAZEM	2.494
2	KNR 4-01 0354-11	Wykucie z muru podokienników drewnianych, stalowych 1.45	m m	1.450	
				RAZEM	1.450
3	KNR 0-19 0929-10	Wymiana okien zespolonych na okna rozwierane i uchylno-rozwierane dwudzielne z PCV o pow. do 2.5 m ² 1.72*1.45	m ² m ²	2.494	
				RAZEM	2.494
4	KNR 4-01 0321-02	Obsadzenie podokienników drewnianych lub stalowych ponad 1.5 m w ścianach z cegieł 2	szt. szt.	2.000	
				RAZEM	2.000
5	kalk. własna	Parapet zewnętrzny z blachy powlekanej 1.45	m m	1.450	
				RAZEM	1.450
6	kalk. własna	Parapety wewnętrzne z PCV 1	szt. szt.	1.000	
				RAZEM	1.000
7	KNR 4-01 1204-08	Przygotowanie powierzchni pod malowanie farbami emulsyjnymi starych tynków z poszpachlowaniem nierówności (1.45*2+1.72*4)*0.15	m ² m ²	1.467	
				RAZEM	1.467
8	KNR 4-01 1204-02	Dwukrotne malowanie farbami emulsyjnymi starych tynków wewnętrznych ścian 1.467	m ² m ²	1.467	
				RAZEM	1.467
9	kalk. własna	Montaż nawiewników higrosterowalnych 1	szt. szt.	1.000	
				RAZEM	1.000
10	KNR 4-01 0108-09	Wywiezienie gruzu sprzymowanego samochodami skrzyniowymi na odległość do 1 km 0.5	m ³ m ³	0.500	
				RAZEM	0.500
11	KNR 4-01 0108-10	Wywiezienie gruzu sprzymowanego samochodami skrzyniowymi - za każdy następny 1 km - 20 km 0.5	m ³ m ³	0.500	
				RAZEM	0.500

inspektor Nadzoru

Tadeusz Kalas
Upr. Bud. UAN.KZ.90/10/120/90

Walecznych 4/23

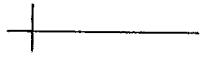

175

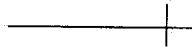
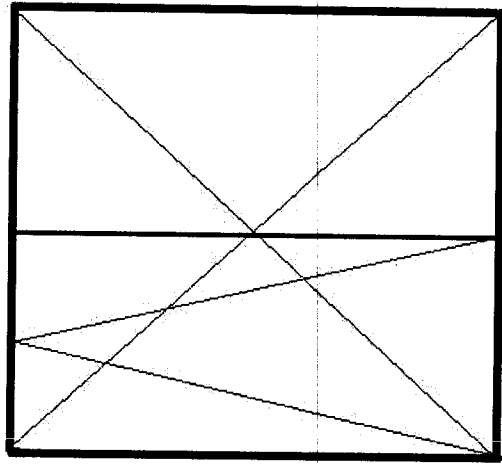

145



Inspektor Nadzoru

Tadeusz Kulas
Dor. Bud. U.N. 210/11.20/90

Lp.	Podstawa	Opis i wyliczenia	j.m.	Poszcz	Razem
1	KNR 4-01 0354-05	Wykucie z muru ościeżnic drewnianych o powierzchni ponad 2 m ² 2.50*1.60+1.60*1.70*2	m ² m ²	9.440	
				RAZEM	9.440
2	KNR 4-01 0354-11	Wykucie z muru podokienników drewnianych, stalowych 1.60*6	m m	9.600	
				RAZEM	9.600
3	KNR 0-19 0929-10	Wymiana okien zespolonych na okna rozwierane i uchylno-rozwierane dwudzielne z PCV o pow. do 2.5 m ² 1.60*1.70*2	m ² m ²	5.440	
				RAZEM	5.440
4	KNR 0-19 0929-12	Wymiana drzwi balkonowych zespolonych na drzwi balkonowe z PCV 1.60*2.50	m ² m ²	4.000	
				RAZEM	4.000
5	KNR 4-01 0321-02	Obsadzenie podokienników drewnianych lub stalowych ponad 1.5 m w ścianach z cegieł 6	szt. szt.	6.000	
				RAZEM	6.000
6	kalk. własna	Parapet zewnętrzny z blachy powlekanej 1.60*3	m m	4.800	
				RAZEM	4.800
7	kalk. własna	Parapety wewnętrzne z PCV 3	szt. szt.	3.000	
				RAZEM	3.000
8	KNR 4-01 1204-08	Przygotowanie powierzchni pod malowanie farbami emulsyjnymi starych tynków z poszpachlowaniem nierówności 1.60*6*0.20+2.50*4*0.20+1.70*4*0.20	m ² m ²	5.280	
				RAZEM	5.280
9	KNR 4-01 1204-02	Dwukrotne malowanie farbami emulsyjnymi starych tynków wewnętrznych ścian 5.280	m ² m ²	5.280	
				RAZEM	5.280
10	kalk. własna	Montaż nawiewników higrosterowalnych 3	szt. szt.	3.000	
				RAZEM	3.000
11	KNR 4-01 0108-09	Wywiezienie gruzu spryzmowanego samochodami skrzyniowymi na odległość do 1 km 0.5	m ³ m ³	0.500	
				RAZEM	0.500
12	KNR 4-01 0108-10	Wywiezienie gruzu spryzmowanego samochodami skrzyniowymi - za każdy następny 1 km - 20 km 0.5	m ³ m ³	0.500	
				RAZEM	0.500

inspektor Nadzoru

Tadeusz Kalas
Upr. Bud. JAW-RZ-7210/120/90

Pionierów 1/4

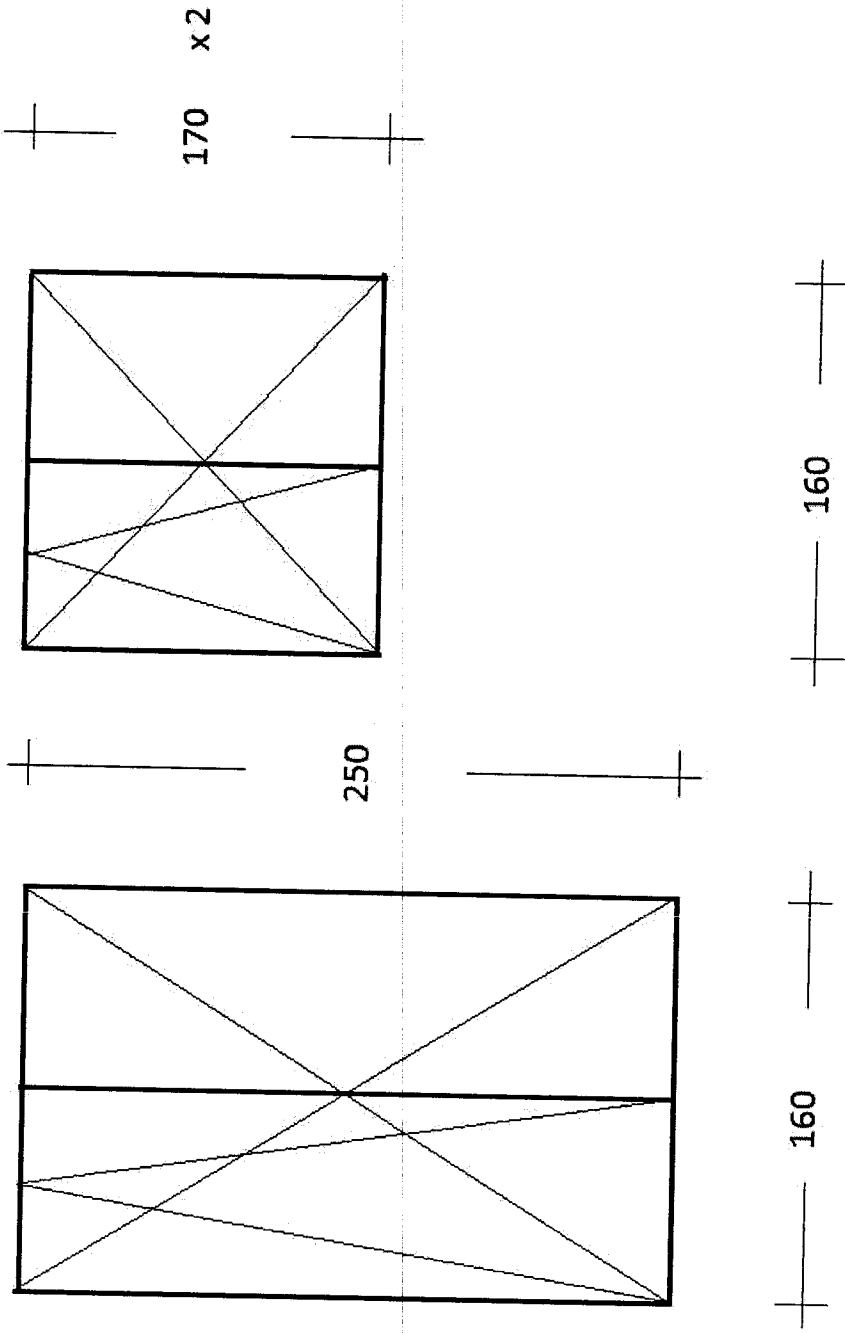

inspektor Nadzoru
Tadeusz K...
Upr. Bud. UAN KZ-72-01120/90

Lp.	Podstawa	Opis i wyliczenia	j.m.	Poszcz	Razem
1	KNR 4-01 0354-05	Wykucie z muru ościeżnic drewnianych o powierzchni ponad 2 m ² 1.24*1.06*2	m ² m ²	 2.629	
				RAZEM	2.629
2	KNR 4-01 0354-11	Wykucie z muru podokienników drewnianych, stalowych 1.06*2	m m	 2.120	
				RAZEM	2.120
3	KNR 0-19 0929-08	Wymiana okien zespolonych na okna rozwierane i uchylno-rozwierane dwudzielne z PCV o pow. do 1.5 m ² 1.24*1.06*2	m ² m ²	 2.629	
				RAZEM	2.629
4	KNR 4-01 0321-02	Obsadzenie podokienników drewnianych lub stalowych ponad 1.5 m w ścianach z cegieł 2	szt. szt.	 2.000	
				RAZEM	2.000
5	kalk. własna	Parapet zewnętrzny z blachy powlekanej 1.06*2	m m	 2.120	
				RAZEM	2.120
6	kalk. własna	Parapety wewnętrzne z PCV 2	szt. szt.	 2.000	
				RAZEM	2.000
7	KNR 4-01 1204-08	Przygotowanie powierzchni pod malowanie farbami emulsyjnymi starych tynków z poszpachlowaniem nierówności 1.24*4*0.25+1.06*2*0.25	m ² m ²	 1.770	
				RAZEM	1.770
8	KNR 4-01 1204-02	Dwukrotne malowanie farbami emulsyjnymi starych tynków wewnętrznych ścian 1.770	m ² m ²	 1.770	
				RAZEM	1.770
9	kalk. własna	Montaż nawiewników higrosterowalnych 2	szt. szt.	 2.000	
				RAZEM	2.000
10	KNR 4-01 0108-09	Wywiezienie gruzu sprzymowanego samochodami skrzyniowymi na odleg- łość do 1 km 0.5	m ³ m ³	 0.500	
				RAZEM	0.500
11	KNR 4-01 0108-10	Wywiezienie gruzu sprzymowanego samochodami skrzyniowymi - za każ- dy następny 1 km - 20 km 0.5	m ³ m ³	 0.500	
				RAZEM	0.500

inspektor Nadzoru

Tadeusz Kulis
Upr. Bud. UAN/KZ-72/10/120/90

Solna 12/5/8

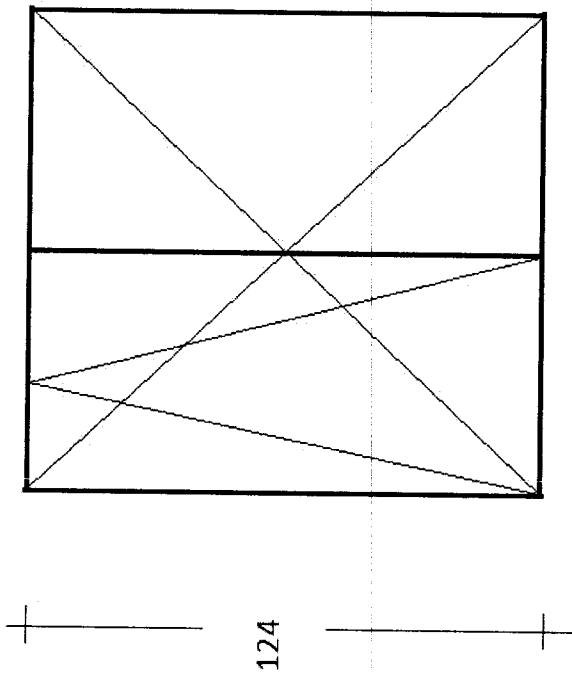

x 2

inspektor Nadzoru
Tadeusz Ustias
ul. Pr. Bud. ~~WANN~~ 10112090

Lp.	Podstawa	Opis i wyliczenia	j.m.	Poszcz	Razem
1	KNR 4-01 0354-05	Wykucie z muru ościeżnic drewnianych o powierzchni ponad 2 m ² 1.60*2.60+1.90*1.60	m ²		
			m ²	7.200	
				RAZEM	7.200
2	KNR 4-01 0354-11	Wykucie z muru podokienników drewnianych, stalowych 2.60+1.90	m		
			m	4.500	
				RAZEM	4.500
3	KNR 0-19 0929-11	Wymiana okien zespolonych na okna rozwierane i uchylno-rozwierane dwudzielne z PCV o pow. ponad 2.5 m ² 1.60*2.60+1.90*1.60	m ²		
			m ²	7.200	
				RAZEM	7.200
4	KNR 4-01 0321-02	Obsadzenie podokienników drewnianych lub stalowych ponad 1.5 m w ścianach z cegieł 2	szt.		
			szt.	2.000	
				RAZEM	2.000
5	kalk. własna	Parapet zewnętrzny z blachy powlekanej 2.60+1.90	m		
			m	4.500	
				RAZEM	4.500
6	kalk. własna	Parapety wewnętrzne z PCV 2	szt.		
			szt.	2.000	
				RAZEM	2.000
7	KNR 4-01 1204-08	Przygotowanie powierzchni pod malowanie farbami emulsyjnymi starych tynków z poszpachlowaniem nierówności (1.60*8+1.90*2+2.60*2)*0.20	m ²		
			m ²	4.360	
				RAZEM	4.360
8	KNR 4-01 1204-02	Dwukrotne malowanie farbami emulsyjnymi starych tynków wewnętrznych ścian 4.360	m ²		
			m ²	4.360	
				RAZEM	4.360
9	kalk. własna	Montaż nawiewników higrosterowalnych 2	szt.		
			szt.	2.000	
				RAZEM	2.000
10	KNR 4-01 0108-09	Wywiezienie gruzu sprzymowanego samochodami skrzyniowymi na odległość do 1 km 0.5	m ³		
			m ³	0.500	
				RAZEM	0.500
11	KNR 4-01 0108-10	Wywiezienie gruzu sprzymowanego samochodami skrzyniowymi - za każdy następny 1 km - 20 km 0.5	m ³		
			m ³	0.500	
				RAZEM	0.500

Inspektor Nadzoru

Tadeusz Kalas
Upr. Bud. JAN-RZ 210/120/90

Zakole 6/13

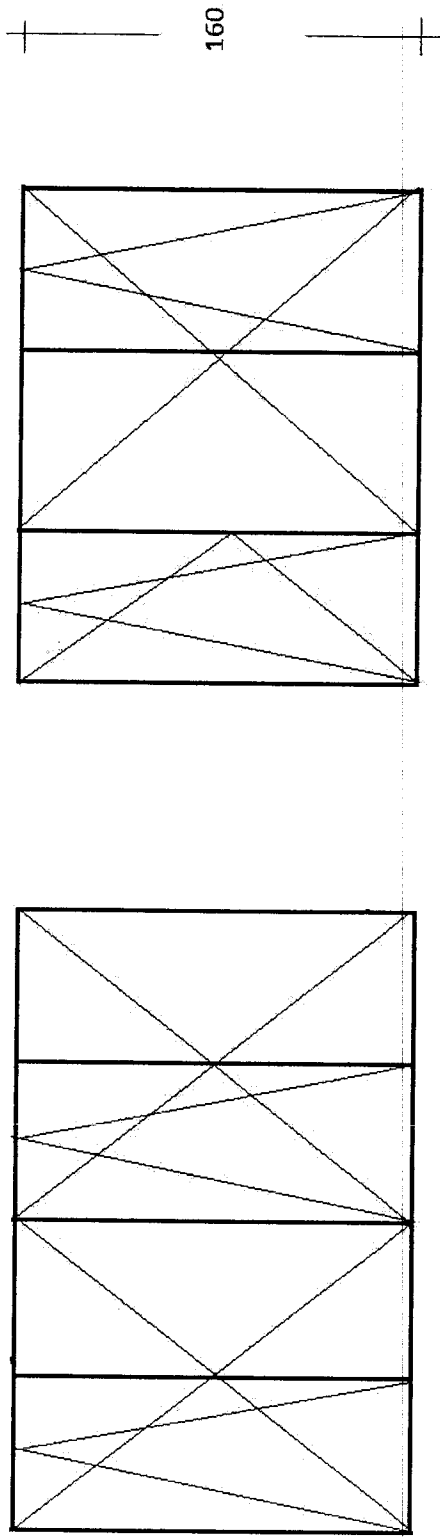

inspektor Nadzoru
Tadeusz Kolas
Upr. Bud. LWA/120/90

Lp.	Podstawa	Opis i wylczenia	j.m.	Poszcz	Razem
1	KNR 4-01 0354-05	Wykucie z muru ościeżnic drewnianych o powierzchni ponad 2 m ² 5.65*2.30+1.45*2.30+2.27*1.20+2.27*1.30+0.86*1.45*3+0.85*1.15*2+0.60*1.25	m ² m ²	28.451	
				RAZEM	28.451
2	KNR 4-01 0354-11	Wykucie z muru podokienników drewnianych, stalowych 5.65*2+1.45*4+1.15*2+1.252	m m	20.652	
				RAZEM	20.652
3	KNR 0-19 0929-10	Wymiana okien zespolonych na okna z PCV o pow. do 2.5 m ² 5.65*2.30+2.30*1.45+0.86*1.45*3+0.86*1.15*2	m ² m ²	22.049	
				RAZEM	22.049
4	KNR 0-19 0929-12	Wymiana drzwi zespolonych na drzwi z PCV 1.20*2.27	m ² m ²	2.724	
				RAZEM	2.724
5	KNR 4-01 0321-02	Obsadzenie podokienników drewnianych lub stalowych ponad 1.5 m w ścianach z cegiel 16	szt. szt.	16.000	
				RAZEM	16.000
6	kalk. własna	Parapet zewnętrzny z blachy powlekanej 5.65+1.45*4+1.15*2+1.25*2	m m	16.250	
				RAZEM	16.250
7	kalk. własna	Parapety wewnętrzne z PCV 8	szt. szt.	8.000	
				RAZEM	8.000
8	KNR 4-01 1204-08	Przygotowanie powierzchni pod malowanie farbami emulsyjnymi starych tynków z poszpachlowaniem nierówności (2.30*12+5.65*4+2.65*2+1.30*4+1.45*12+1.15*8+1.25*4+0.86*20+0.60*4)*0.20	m ² m ²	22.380	
				RAZEM	22.380
9	KNR 4-01 1204-02	Dwukrotne malowanie farbami emulsyjnymi starych tynków wewnętrznych ścian 22.380	m ² m ²	22.380	
				RAZEM	22.380
10	kalk. własna	Montaż nawiewników higrosterowalnych 5	szt. szt.	5.000	
				RAZEM	5.000
11	KNR-W 2-02 1026-02	Ościeżnice drewniane dla drzwi 2.951	m ² m ²	2.951	
				RAZEM	2.951
12	KNR-W 2-02 1027-04 analogia	Drzwi zewnętrzne klepkowe pełne dwuskrzydłowe o powierzchni ponad 1.5 m ² 2.27*1.30	m ² m ²	2.951	
				RAZEM	2.951
13	KNR 4-01 0108-09	Wywiezienie gruzu spryzmowanego samochodami skrzyniowymi na odległość do 1 km 1.0	m ³ m ³	1.000	
				RAZEM	1.000
14	KNR 4-01 0108-10	Wywiezienie gruzu spryzmowanego samochodami skrzyniowymi - za każdy następny 1 km - 20 km 1.0	m ³ m ³	1.000	
				RAZEM	1.000

Boh. Kragujewca 11 MONAR

witryna z otwieralnymi oknami górnymi

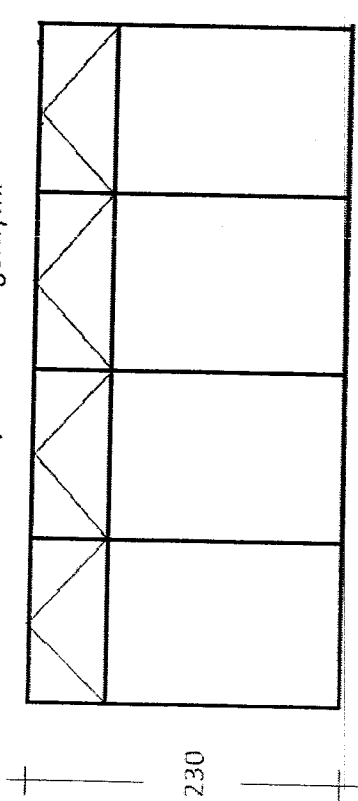

witryna + drzwi

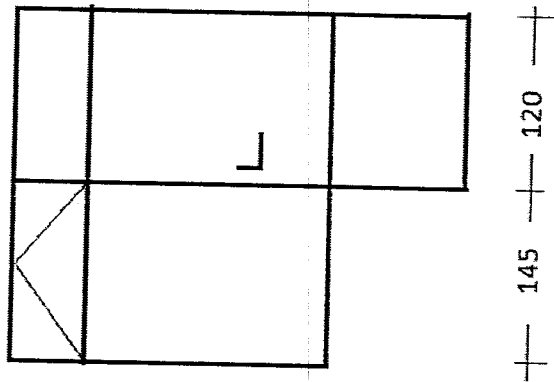

drzwi

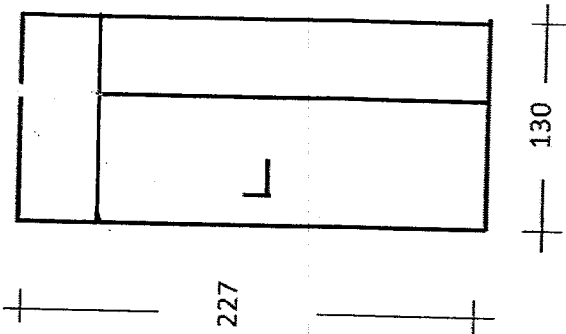

3 szt.

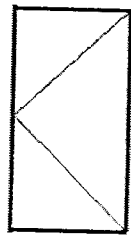

2 szt.

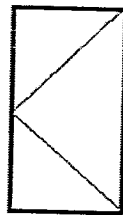

inspektor Nadzoru

Tadeusz Kalias
Upr. Bud. 172210/120/90