

**Załącznik nr 9/3 do SIWZ**

**Przedmiary i szkice**

**ROM-2**

Lp.	Podstawa	Opis i wyliczenia	j.m.	Poszcz	Razem
1	KNR 4-01 0354-11	Wykucie z muru podokienników drewnianych, stalowych 1.75	m m	1.750	
				<b>RAZEM</b>	<b>1.750</b>
2	KNR 0-19 0929-11	Wymiana okien zespolonych na okna rozwierane i uchylno-rozwierane dwudzielne z PCV o pow. ponad 2.5 m <sup>2</sup> 1.45*1.75	m <sup>2</sup> m <sup>2</sup>	2.538	
				<b>RAZEM</b>	<b>2.538</b>
3		nawiewnik higrosterowalny 1	szt szt	1.000	
				<b>RAZEM</b>	<b>1.000</b>
4	KNR 4-01 0321-02	Obsadzenie podokienników z PCV ponad 1.5 m w ścianach z cegieł 1	szt. szt.	1.000	
				<b>RAZEM</b>	<b>1.000</b>
5		parapet z PCV 1	szt szt	1.000	
				<b>RAZEM</b>	<b>1.000</b>
6	KNR 4-01 0708-01	Wykonanie tynków zwykłych wewnętrznych kat. III z zaprawy cementowo-wapiennej na ościeżach szerokości do 15 cm 1.45*2+1.75	m m	4.650	
				<b>RAZEM</b>	<b>4.650</b>

Inspektor Nadzoru  
Leszek Szabanowski  
upr. bud. WAP/119 72/0205/02

Szkic okna Chołonińskiego 4A/27

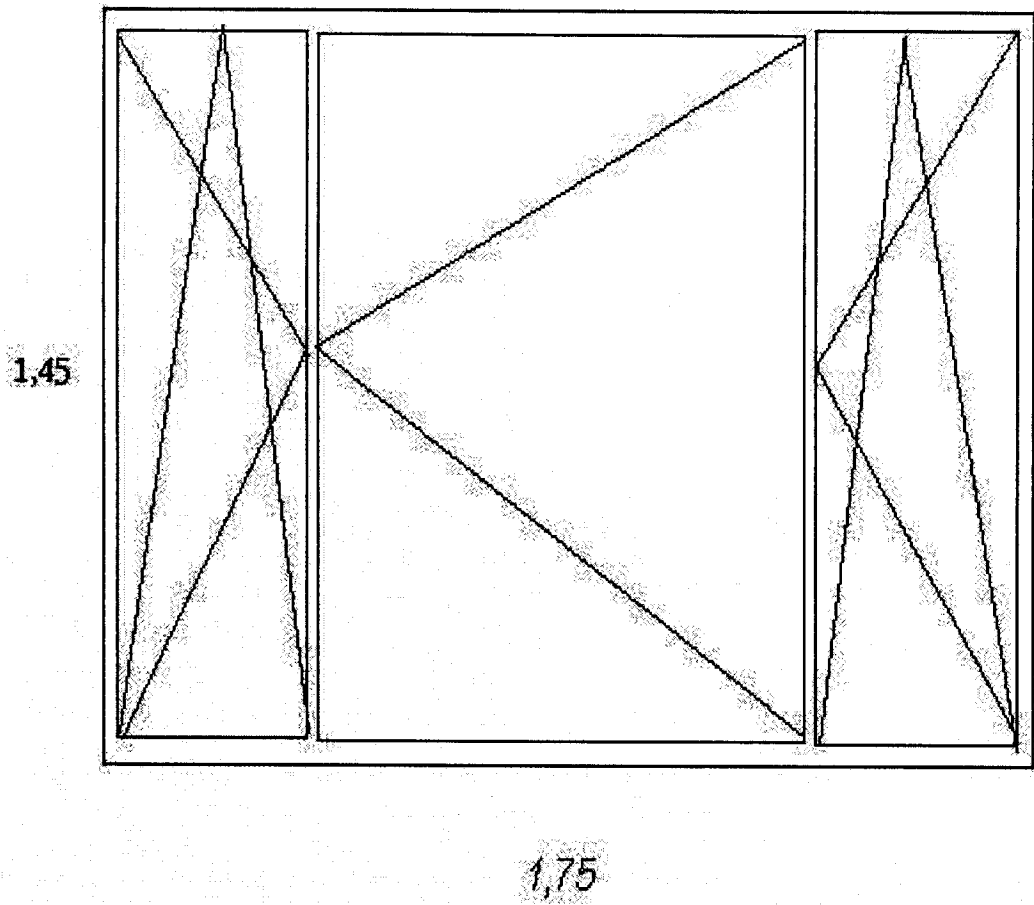

Cho Yoniers

Lp.	Podstawa	Opis i wyliczenia	j.m.	Poszcz	Razem
1	KNR 4-01 0354-05	Wykucie z muru ościeżnic drewnianych o powierzchni ponad 2 m2 1.54*1.7	m <sup>2</sup> m <sup>2</sup>		
				2.618	
				<b>RAZEM</b>	<b>2.618</b>
2	KNR 4-01 0354-04	Wykucie z muru ościeżnic drewnianych o powierzchni do 2 m2 1	szt. szt.		
				1.000	
				<b>RAZEM</b>	<b>1.000</b>
3	KNR 4-01 0354-11	Wykucie z muru podokienników drewnianych, 1.5+1.2+0.6	m m		
				3.300	
				<b>RAZEM</b>	<b>3.300</b>
4	KNR 4-01 0535-07	Rozebranie obróbek blacharskich murów ogniowych, okapów, kołnierzy, gzymsów itp. z blachy nadającej się do użytku (1.5+1.2)*0.4	m <sup>2</sup> m <sup>2</sup>		
				1.080	
				<b>RAZEM</b>	<b>1.080</b>
5	KNR 4-01 0530-08	Uzupełnienie obróbek blacharskich podokienników z blachy ocynkowanej analogia z blachy powlekanej plastizolem 1.08	m <sup>2</sup> m <sup>2</sup>		
				1.080	
				<b>RAZEM</b>	<b>1.080</b>
6	NNRNKB 202 1025-04	(z.IV) Okna o pow.ponad 1.5 m2 z kształtowników z wysokoudarowego PCW 1.54*1.7+1.04*1.7	m <sup>2</sup> m <sup>2</sup>		
				4.386	
				<b>RAZEM</b>	<b>4.386</b>
7		nawiewnik higrosterowalny 2	szt szt		
				2.000	
				<b>RAZEM</b>	<b>2.000</b>
8	KNR 4-01 0708-01	Wykonanie tynków zwykłych wewnętrznych kat. III z zaprawy cementowo-wapiennej na ościeżach szerokości do 15 cm 1.7*4+1.54*2+1.04*2	m m		
				11.960	
				<b>RAZEM</b>	<b>11.960</b>
9		podokiennik pcv 1.60+1.1	m m		
				2.700	
				<b>RAZEM</b>	<b>2.700</b>
10	KNR 4-01 0108-11	Wywiezienie gruzu spryzmowanego samochodami samowytadowczymi na odległość do 1 km 0.5	m <sup>3</sup> m <sup>3</sup>		
				0.500	
				<b>RAZEM</b>	<b>0.500</b>

inspektor nadzoru  
Leszek Saganowski  
upr. bud. WAPP Nr 7210/205/82

Szkic okien Gołębia 77

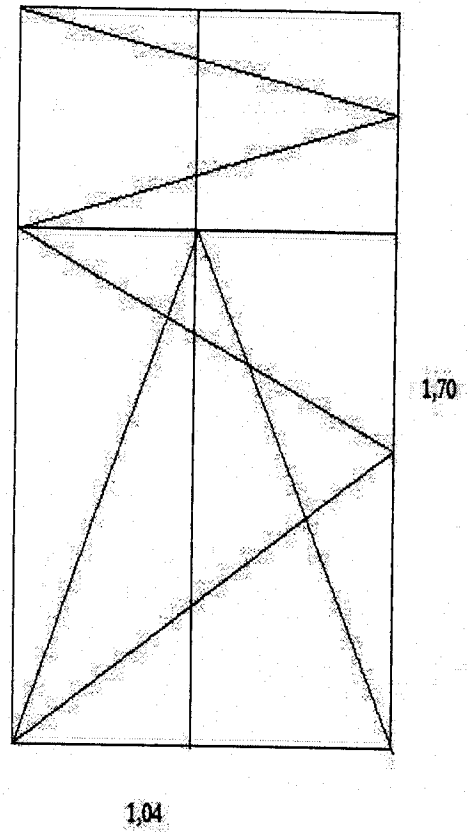
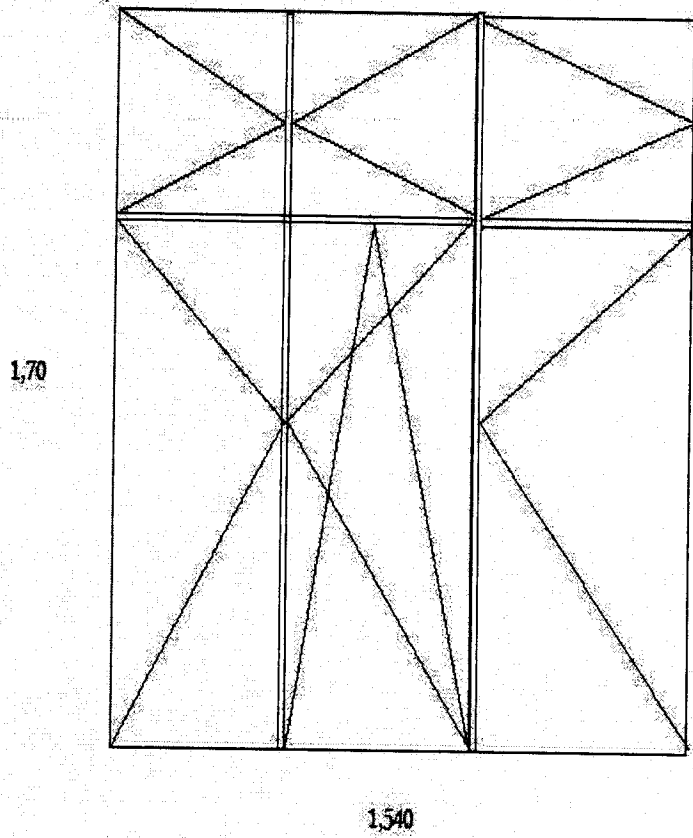

7777  
GOLEBIA GOLEBIA

okne olo wymi'any

Lp.	Podstawa	Opis i wyliczenia	j.m.	Poszcz	Razem
1	KNR 4-01 0354-11	Wykucie z muru podokienników drewnianych, 1.45*1.17+1.45*1.75	m		
			m	4.234	
				<b>RAZEM</b>	<b>4.234</b>
2	KNR 0-19 0929-10	Wymiana okien zespolonych na okna rozwierane i uchylno-rozwierane dwudzielne z PCV o pow. do 2.5 m2 1.17*1.45	m <sup>2</sup>		
			m <sup>2</sup>	1.697	
				<b>RAZEM</b>	<b>1.697</b>
3	KNR 0-19 0929-11	Wymiana okien zespolonych na okna rozwierane i uchylno-rozwierane dwudzielne z PCV o pow. ponad 2.5 m2 1.45*1.75	m <sup>2</sup>		
			m <sup>2</sup>	2.538	
				<b>RAZEM</b>	<b>2.538</b>
4	KNR 4-01 0321-01	Obsadzenie podokienników drewnianych lub stalowych do 1.5 m w ścianach z cegieł 2	szt.		
			szt.	2.000	
				<b>RAZEM</b>	<b>2.000</b>
5	KNR 4-01 0321-02	Obsadzenie podokienników drewnianych lub stalowych ponad 1.5 m w ścianach z cegieł 2	szt.		
			szt.	2.000	
				<b>RAZEM</b>	<b>2.000</b>
6	analiza indywidualna	Nawiewnik higrosterowalny 2	szt.		
			szt.	2.000	
				<b>RAZEM</b>	<b>2.000</b>
7	KNR 4-01 1204-07	Jednokrotne malowanie farbami emulsyjnymi elewacji - beton (1.45*4+1.75+1.13*2)*0.2	m <sup>2</sup>		
			m <sup>2</sup>	1.962	
				<b>RAZEM</b>	<b>1.962</b>
8	KNR 4-01 0708-01	Wykonanie tynków zwykłych wewnętrznych kat. III z zaprawy cementowo-wapiennej na ościeżach szerokości do 15 cm 1.45*4+1.75+1.13*2	m		
			m	9.810	
				<b>RAZEM</b>	<b>9.810</b>

Inspektor Nadzoru  
*Łukasz Saganowski*  
 nr. Ud. WBP NB 7210/205/82



Szkic okien Kruczkowskiego 1/11

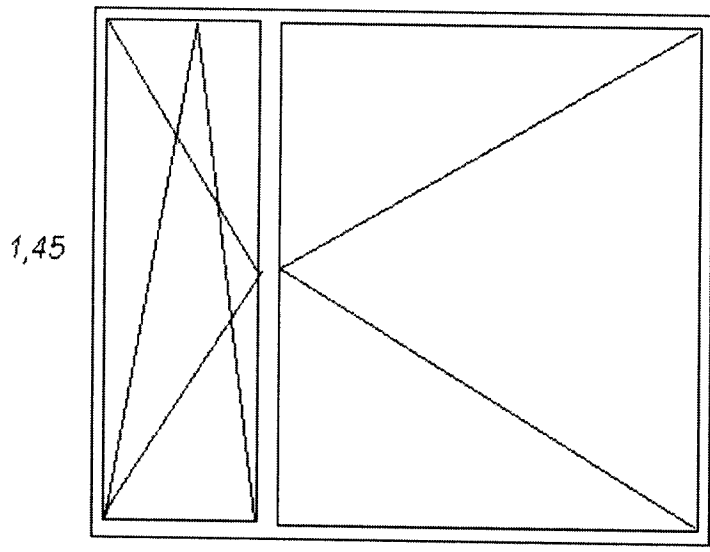

1,17

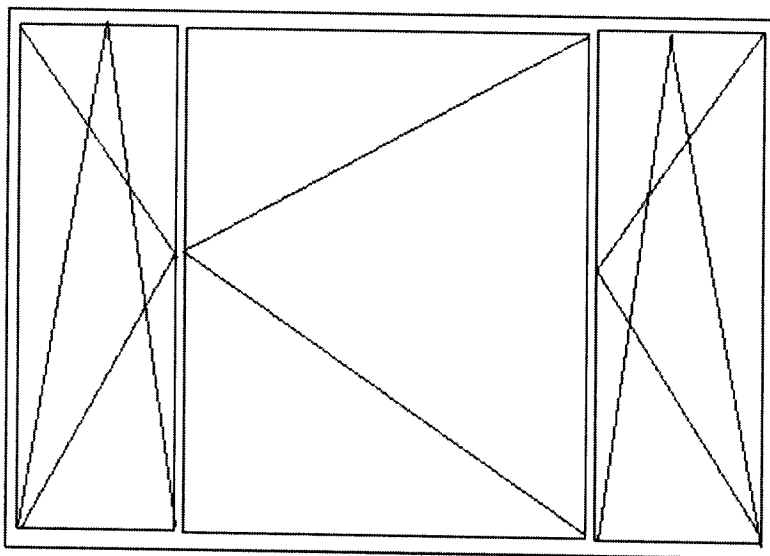

1,75

Kruczkowskiego 1/17

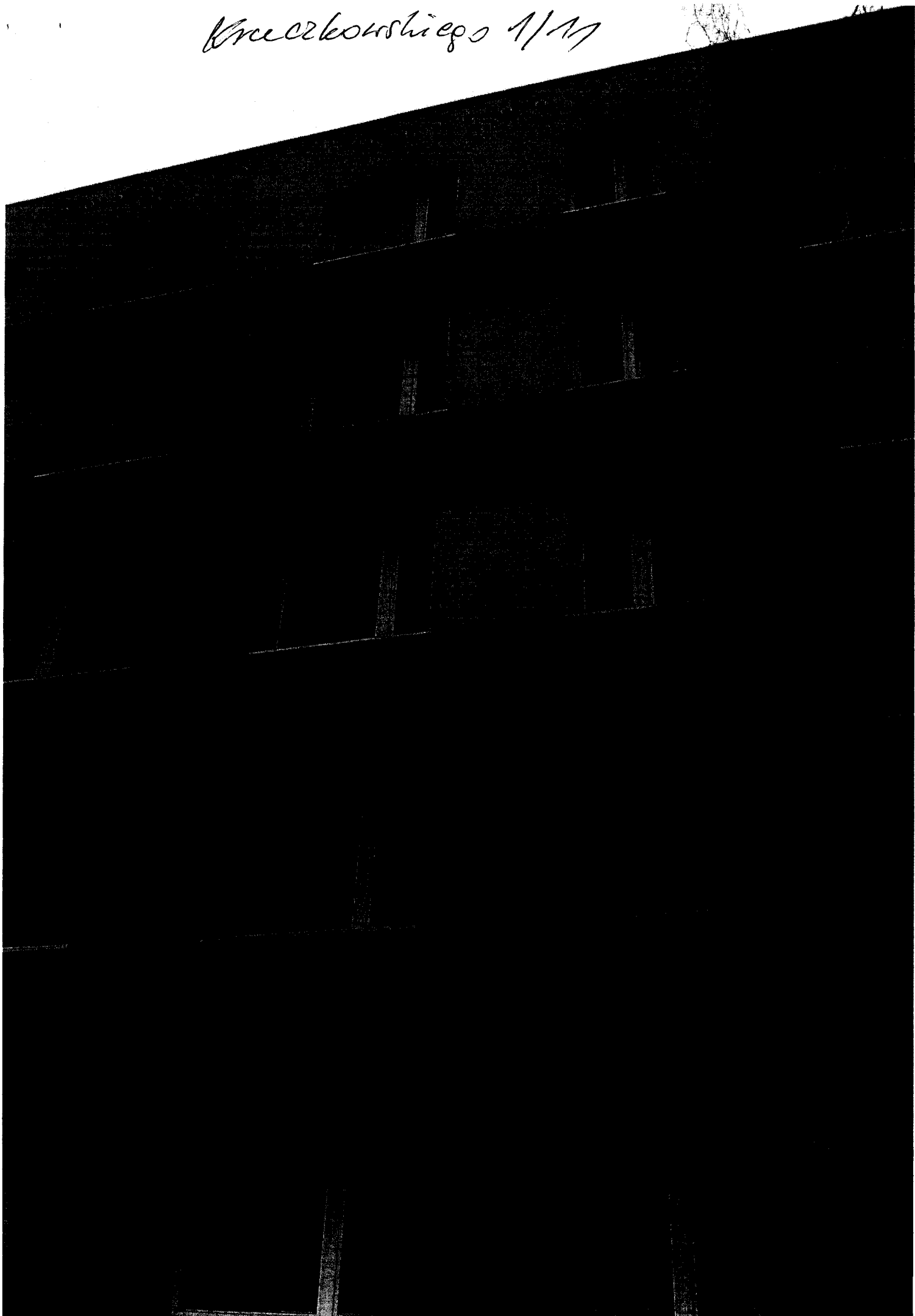

Lp.	Podstawa	Opis i wyliczenia	j.m.	Poszcz	Razem
1	KNR 4-01 0354-11	Wykucie z muru podokienników drewnianych, 1.45*1.17+1.45*1.75*2	m m	6.772	
				<b>RAZEM</b>	<b>6.772</b>
2	KNR 0-19 0929-10	Wymiana okien zespolonych na okna rozwierane i uchylno-rozwierane dwudzielne z PCV o pow. do 2.5 m <sup>2</sup> 1.17*1.45	m <sup>2</sup> m <sup>2</sup>	1.697	
				<b>RAZEM</b>	<b>1.697</b>
3	KNR 0-19 0929-11	Wymiana okien zespolonych na okna rozwierane i uchylno-rozwierane dwudzielne z PCV o pow. ponad 2.5 m <sup>2</sup> 1.45*1.75*2	m <sup>2</sup> m <sup>2</sup>	5.075	
				<b>RAZEM</b>	<b>5.075</b>
4	KNR 4-01 0321-01	Obsadzenie podokienników drewnianych lub stalowych do 1.5 m w ścianach z cegieł 3	szt. szt.	3.000	
				<b>RAZEM</b>	<b>3.000</b>
5	analiza indywidualna	Nawiewnik higrosterowalny 3	szt. szt.	3.000	
				<b>RAZEM</b>	<b>3.000</b>
6	KNR 4-01 1204-07	Jednokrotne malowanie farbami emulsyjnymi elewacji - beton (1.45*6+1.75*2+1.13*2)*0.2	m <sup>2</sup> m <sup>2</sup>	2.892	
				<b>RAZEM</b>	<b>2.892</b>
7	KNR 4-01 0708-01	Wykonanie tynków zwykłych wewnętrznych kat. III z zaprawy cementowo-wapiennej na ościeżach szerokości do 15 cm 1.45*6+1.75*2+1.13*2	m m	14.460	
				<b>RAZEM</b>	<b>14.460</b>
8	KNR 4-01 0108-09	Wywiezienie gruzu spryzmowanego samochodami skrzyniowymi na odległość do 1 km 0.8	m <sup>3</sup> m <sup>3</sup>	0.800	
				<b>RAZEM</b>	<b>0.800</b>

Inspektor Nadzoru  
Leszek Saganowski  
upr. bud. WZPIS Nr 1210/205PR

Szkic okien Kruczkowskiego 1/14

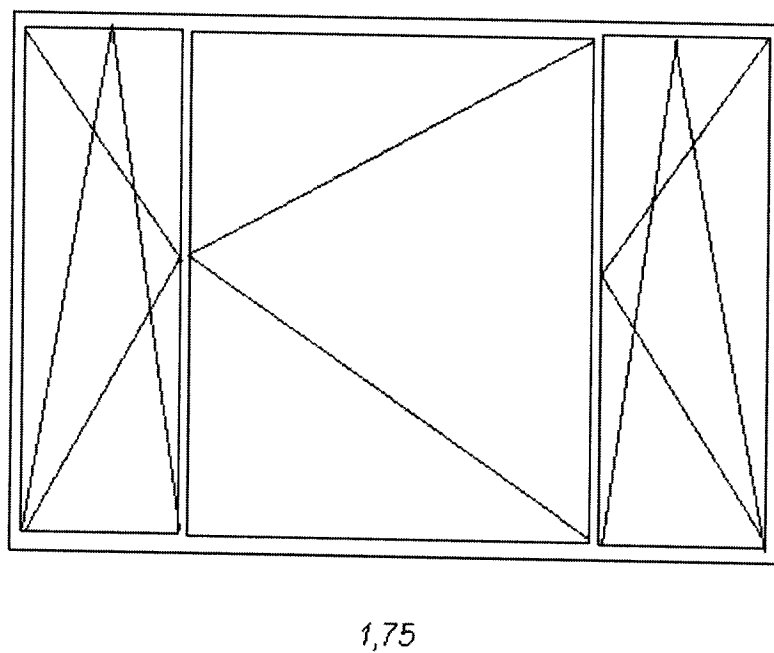
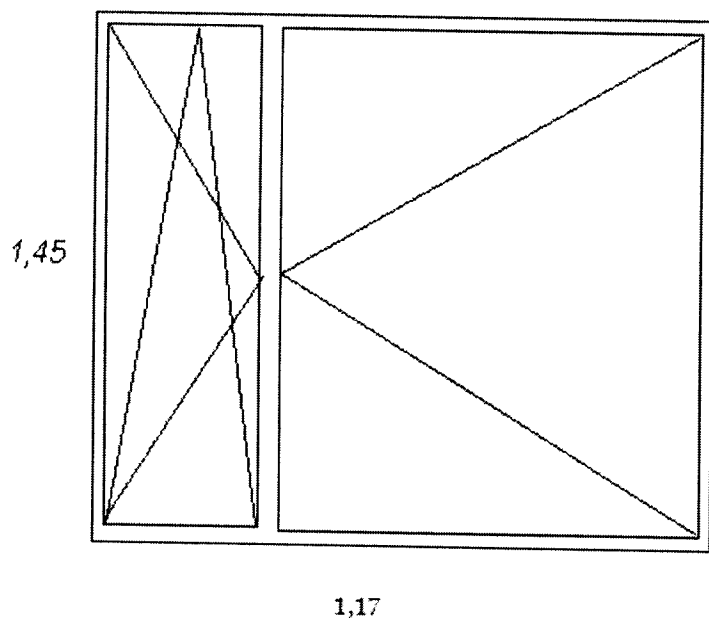

Kruczkowski ego 1/14

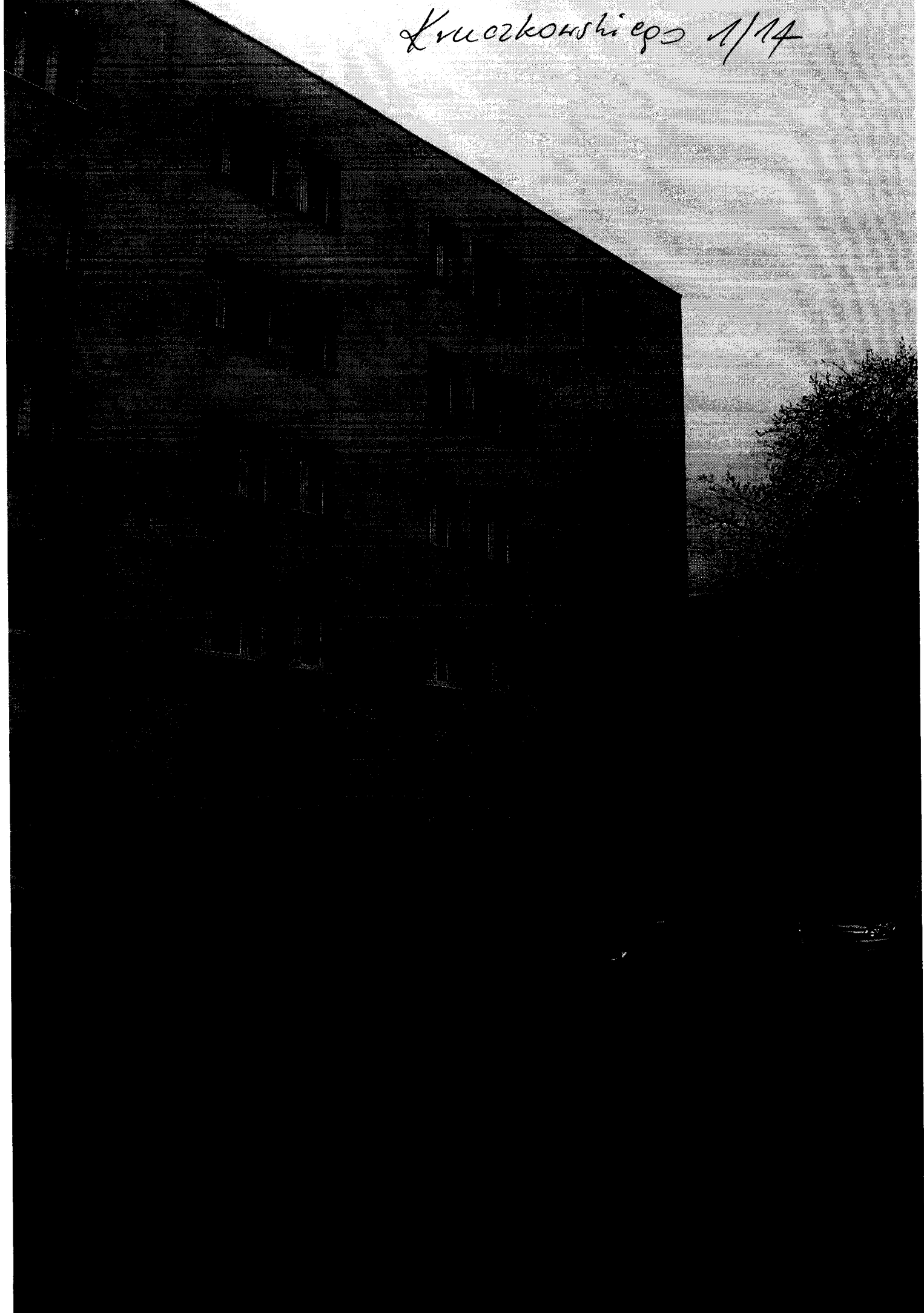

Lp.	Podstawa	Opis i wyliczenia	j.m.	Poszcz	Razem
1	KNR 4-01 0354-05	Wykucie z muru ościeżnic drewnianych o powierzchni ponad 2 m2 1.45*2+1.40*2.1	m <sup>2</sup> m <sup>2</sup>	5.840	
				<b>RAZEM</b>	<b>5.840</b>
2	KNR 4-01 0354-11	Wykucie z muru podokienników drewnianych, 1.45+1.42	m m	2.870	
				<b>RAZEM</b>	<b>2.870</b>
3	KNR 4-01 0530-08	Uzupełnienie obróbek blacharskich podokienników z blachy ocynkowanej analogia z blachy powiekanej plastizolem 1.42*0.18*2	m <sup>2</sup> m <sup>2</sup>	0.511	
				<b>RAZEM</b>	<b>0.511</b>
4	KNR 4-01 0321-01	Obsadzenie podokienników PCV do 1.5 m w ścianach z cegieł 2	szt. szt.	2.000	
				<b>RAZEM</b>	<b>2.000</b>
5		podokiennik z PCV 2	szt. szt.	2.000	
				<b>RAZEM</b>	<b>2.000</b>
6	NNRNKB 202 1025-04	(z.IV) Okna o pow.ponad 1.5 m2 z kształtowników z wysokoudarowego PCW odtworzenie istniejących 1.45*2+1.4*2.1	m <sup>2</sup> m <sup>2</sup>	5.840	
				<b>RAZEM</b>	<b>5.840</b>
7	KNR 4-01 0708-01	Wykonanie tynków zwykłych wewnętrznych kat. III z zaprawy cementowo-wapiennej na ościeżach szerokości do 15 cm 1.45*4+2.05*8	m m	22.200	
				<b>RAZEM</b>	<b>22.200</b>
8	KNR 4-01 0108-11	Wywiezienie gruzu spryzmowanego samochodami samowyladowczymi na odległość do 1 km 0.5	m <sup>3</sup> m <sup>3</sup>	0.500	
				<b>RAZEM</b>	<b>0.500</b>

Inspektor Nadzoru  
Leszek Saganowski  
upr. bud. WRDP Nr 7210/205/82

Szkic okien Kordeckiego 19 w Bydgoszczy

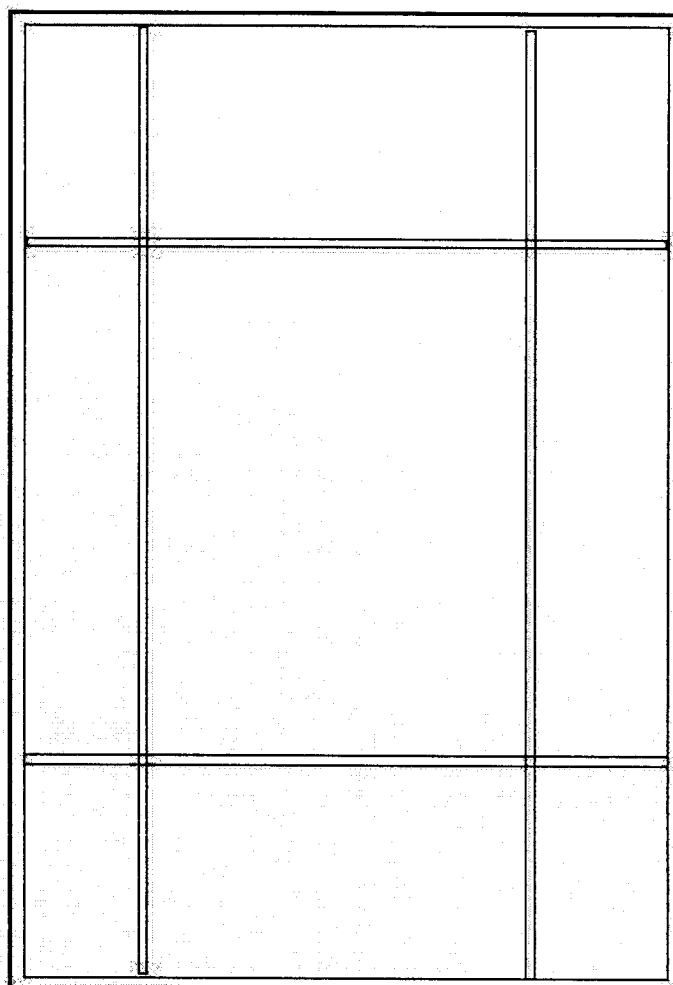

2,00

145

Szkic okien Kordeckiego 19 w Bydgoszczy

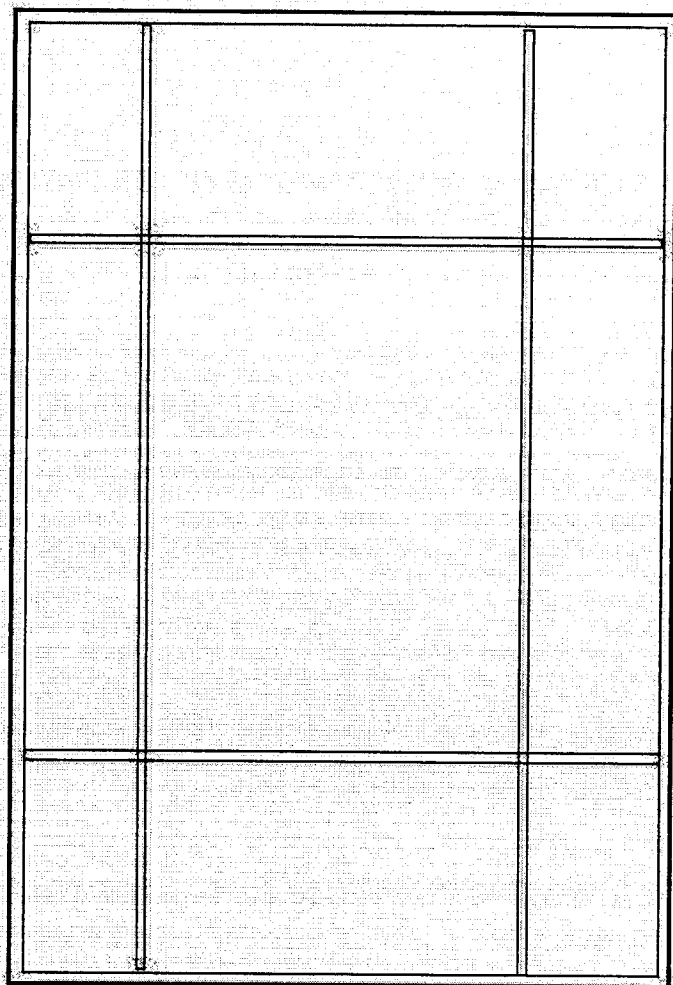

2,10

1,40



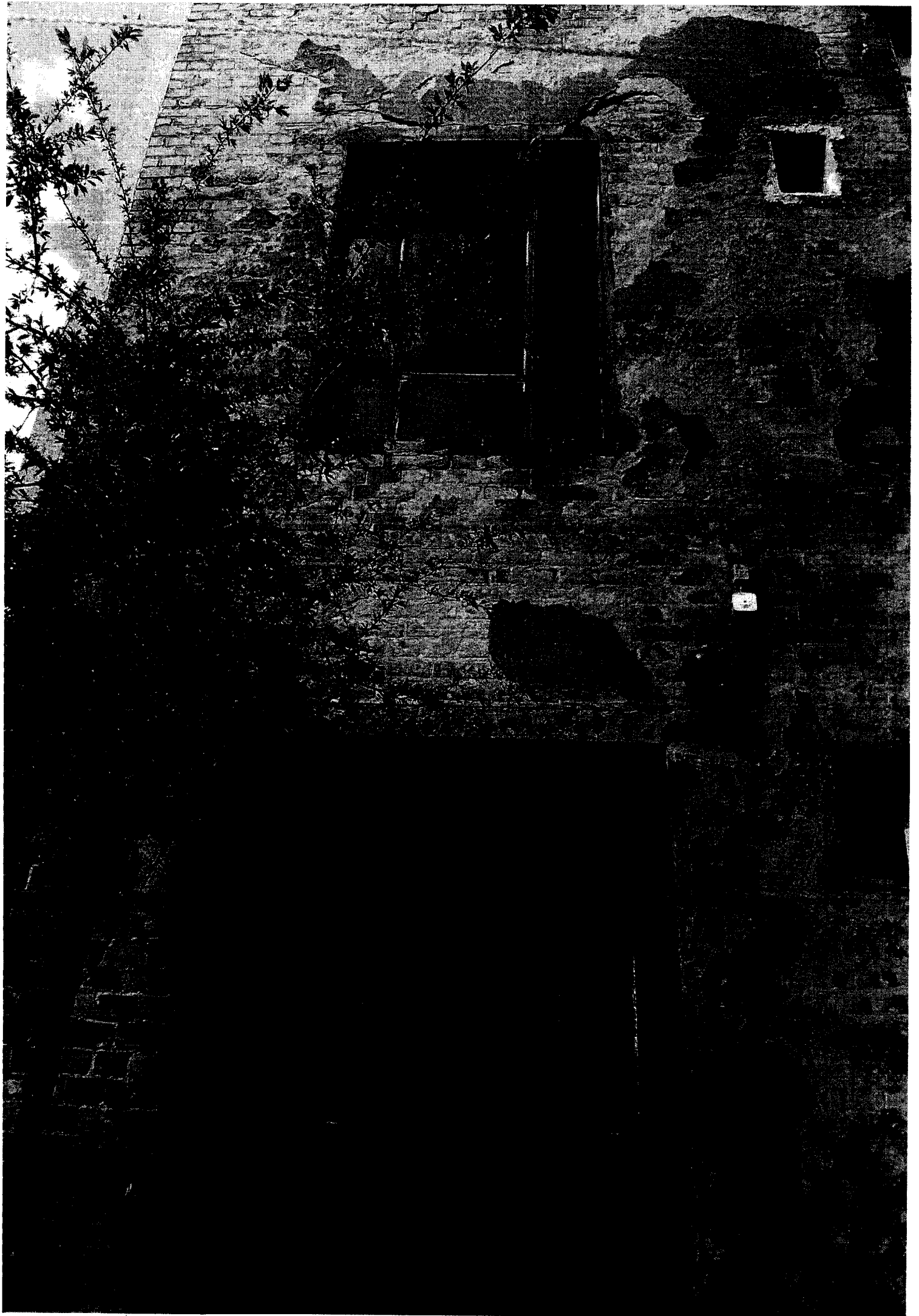

Lp.	Podstawa	Opis i wyliczenia	j.m.	Poszcz	Razem
1	KNR 0-19 0928-06	Demontaż i montaż okien rozwieranych i uchylno-rozwieranych jednostziel- nych z PCV o pow. do 1.5 m <sup>2</sup> 0.7*1.7	m <sup>2</sup> m <sup>2</sup>	1.190	
				<b>RAZEM</b>	<b>1.190</b>
2	KNR 4-01 0354-11	Wykucie z muru podokienników drewnianych, 0.7	m m	0.700	
				<b>RAZEM</b>	<b>0.700</b>
3	KNR 4-01 0321-01	Obsadzenie podokienników drewnianych lub stalowych do 1.5 m w ścia- nach z cegieł 1	szt. szt.	1.000	
				<b>RAZEM</b>	<b>1.000</b>
4	KNR 4-01 0535-08	Rozebranie obróbek blacharskich murów ogniowych, okapów, kołnierzy, gzymsów itp. z blachy nie nadającej się do użytku 0.65	m <sup>2</sup> m <sup>2</sup>	0.650	
				<b>RAZEM</b>	<b>0.650</b>
5	KNR 4-01 0530-08	Uzupełnienie obróbek blacharskich podokienników z blachy ocynkowanej Analogia z blachy powlekanej 0.65*0.2	m <sup>2</sup> m <sup>2</sup>	0.130	
				<b>RAZEM</b>	<b>0.130</b>
6	analiza in- dywidualna	Nawiewnik higrosterowalny 1	szt. szt.	1.000	
				<b>RAZEM</b>	<b>1.000</b>
7	KNR 4-01 0108-11 0108-12	Wywiezienie gruzu sprzymowanego samochodami samowyladowczymi na odległość 15 km 0.3	m <sup>3</sup> m <sup>3</sup>	0.300	
				<b>RAZEM</b>	<b>0.300</b>

Inspektor Nadzoru

Leszek Saganowski  
upr. bud. WRPB KB 7214/205/82

Szkic okna ks. Skorpki 55/1

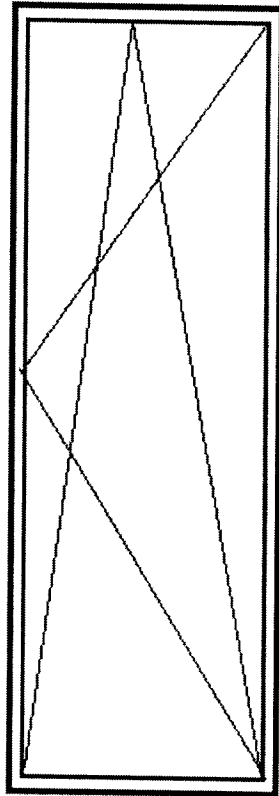

1,70

0,70



Skoroph  
S.S.

Lp.	Podstawa	Opis i wyliczenia	j.m.	Poszcz	Razem
1	KNR 4-01 0354-11	Wykucie z muru podokienników drewnianych, stalowych 1.15*3	m		
			m	3.450	
				<b>RAZEM</b>	<b>3.450</b>
2	KNR 0-19 0930-09	Wymiana okien skrzynkowych na okna rozwierane i uchylno-rozwierane dwudzielne z PCV o pow. do 2.0 m2 1.16*1.71*3	m <sup>2</sup>		
			m <sup>2</sup>	5.951	
				<b>RAZEM</b>	<b>5.951</b>
3	KNR 4-01 0321-01	Obsadzenie podokienników PCV do 1.5 m w ścianach z cegieł 3	szt.		
			szt.	3.000	
				<b>RAZEM</b>	<b>3.000</b>
4	analiza in- dywidualna	podokiennik z PCV 3	szt.		
			szt.	3.000	
				<b>RAZEM</b>	<b>3.000</b>
5	KNR 4-01 0530-08	Uzupełnienie obróbek blacharskich podokienników z blachy ocynkowanej Analogia z blachy powlekanej 0.2*1.05*3	m <sup>2</sup>		
			m <sup>2</sup>	0.630	
				<b>RAZEM</b>	<b>0.630</b>
6	analiza in- dywidualna	Nawiewnik higrosterowalny 2	szt.		
			szt.	2.000	
				<b>RAZEM</b>	<b>2.000</b>
7	KNR 4-01 0708-01	Wykonanie tynków zwykłych wewnętrznych kat. III z zaprawy cementowo- wapiennej na ościeżach szerokości do 15 cm 1.16*3+1.7*6	m		
			m	13.680	
				<b>RAZEM</b>	<b>13.680</b>
8	KNR 4-01 0108-09	Wywiezienie gruzu sprzymowanego samochodami skrzyniowymi na odleg- łość do 1 km 0.7	m <sup>3</sup>		
			m <sup>3</sup>	0.700	
				<b>RAZEM</b>	<b>0.700</b>

Inspektor Nadzoru  
*Łukasz Faganowski*  
 upr. b.d. w/wpp NB 7210/205/R2

Szkic okien Orła 11/6

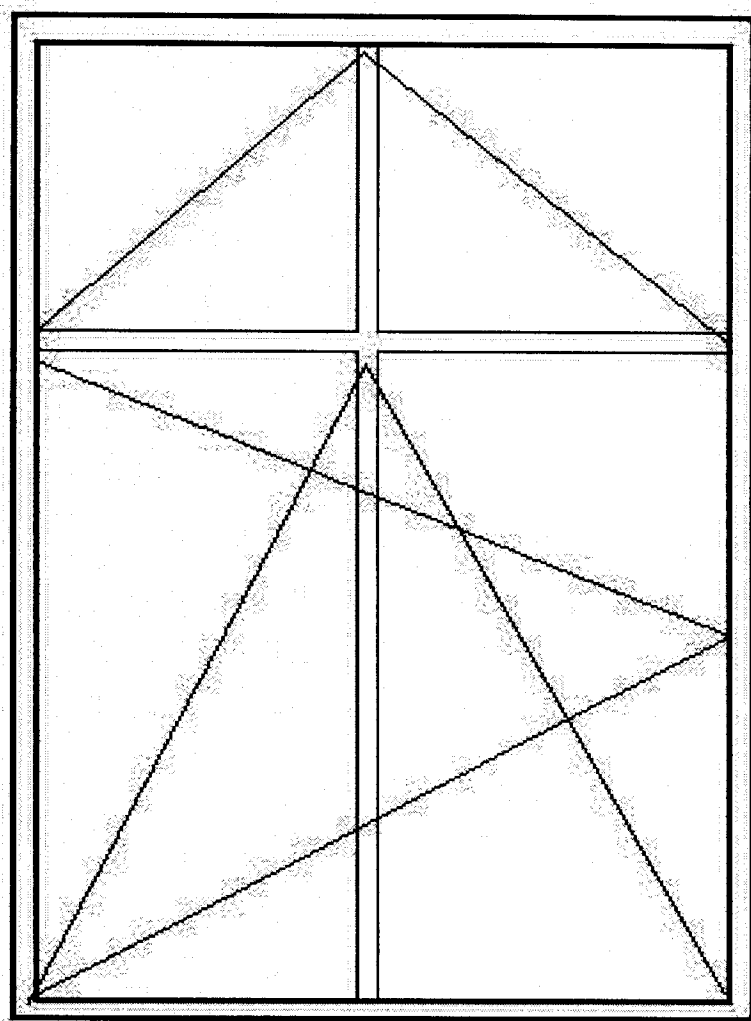

1,71

1,16

Orla 17/6

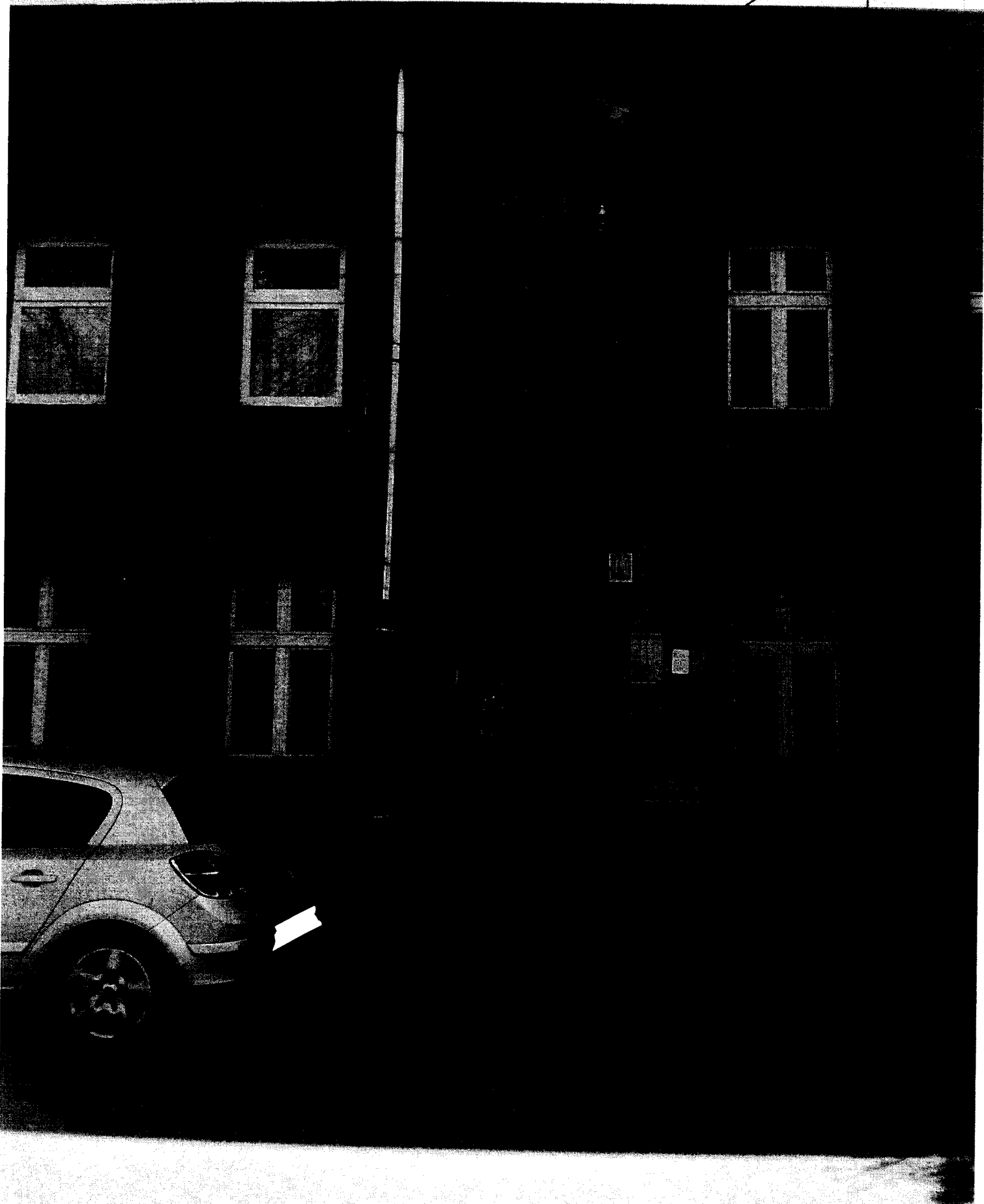

Lp.	Podstawa	Opis i wyliczenia	j.m.	Poszcz	Razem
1	KNR 0-19 0929-03	Wymiana okien zespolonych na okna uchylne jednodzielne z PCV o pow. do 1.0 m <sup>2</sup> 0.8*0.8	m <sup>2</sup> m <sup>2</sup>	0.640	
				<b>RAZEM</b>	<b>0.640</b>
2	KNR 4-01 0354-11	Wykucie z muru podokienników drewnianych, stalowych 2	m m	2.000	
				<b>RAZEM</b>	<b>2.000</b>
3	KNR 0-19 0929-11	Wymiana okien zespolonych na okna rozwierane i uchylno-rozwierane dwudzielne z PCV o pow. ponad 2.5 m <sup>2</sup> 1.45*1.75	m <sup>2</sup> m <sup>2</sup>	2.538	
				<b>RAZEM</b>	<b>2.538</b>
4		nawiewnik higrosterowalny 2	szt szt	2.000	
				<b>RAZEM</b>	<b>2.000</b>
5	KNR 4-01 0321-01	Obsadzenie podokienników PCV do 1.5 m w ścianach z cegieł 1	szt. szt.	1.000	
				<b>RAZEM</b>	<b>1.000</b>
6	KNR 4-01 0321-02	Obsadzenie podokienników z PCV ponad 1.5 m w ścianach z cegieł 1	szt. szt.	1.000	
				<b>RAZEM</b>	<b>1.000</b>
7		parapet z PCV 2	szt szt	2.000	
				<b>RAZEM</b>	<b>2.000</b>

Inspektor Nadzoru  
Leszek Saganowski  
upr. bud. WzPP Nr 7210/2009/12



Szkic okien Solskiego 10/23

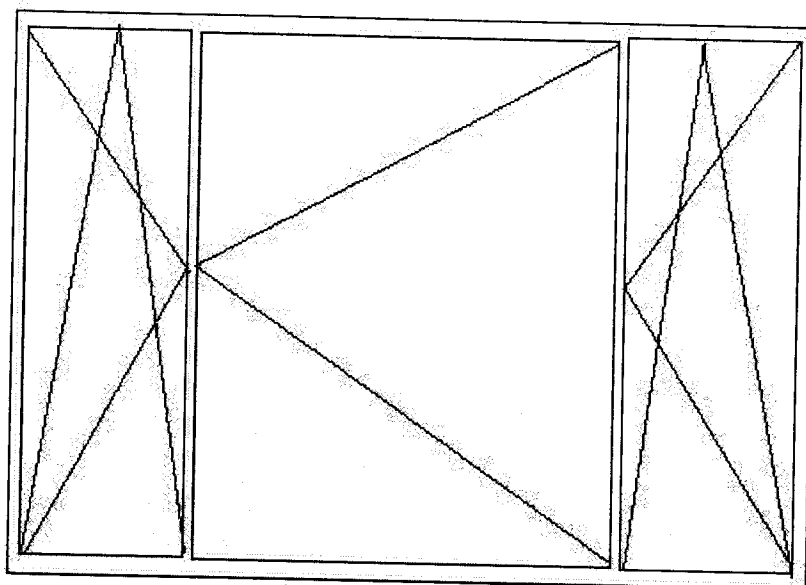

1,45

1,75

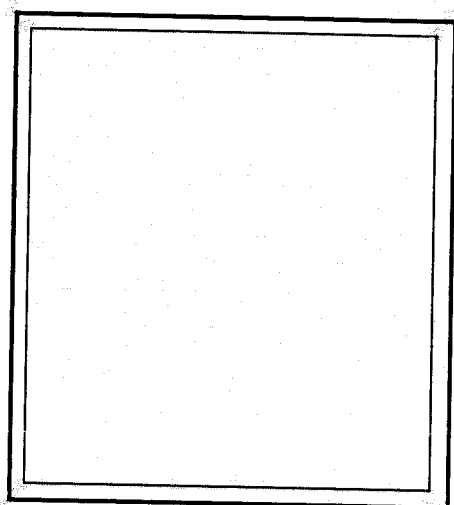

0,80

0,80

Solskiego 10

Lp.	Podstawa	Opis i wyliczenia	j.m.	Poszcz	Razem
1	KNR 0-19 0929-03	Wymiana okien zespolonych na okna uchylne jednodzielne z PCV o pow. do 1.0 m2 0.8*0.8	m <sup>2</sup> m <sup>2</sup>	0.640	
				<b>RAZEM</b>	<b>0.640</b>
2	KNR 4-01 0354-11	Wykucie z muru podokienników drewnianych, stalowych 2	szt szt	2.000	
				<b>RAZEM</b>	<b>2.000</b>
3	KNR 0-19 0929-11	Wymiana okien zespolonych na okna rozwierane i uchylno-rozwierane dwudzielne z PCV o pow. ponad 2.5 m2 1.45*1.75	m <sup>2</sup> m <sup>2</sup>	2.538	
				<b>RAZEM</b>	<b>2.538</b>
4	KNR 0-19 0929-10	Wymiana okien zespolonych na okna rozwierane i uchylno-rozwierane dwudzielne z PCV o pow. do 2.5 m2 1.45*1.45*2	m <sup>2</sup> m <sup>2</sup>	4.205	
				<b>RAZEM</b>	<b>4.205</b>
5		nawiewnik higrosterowalny 2	szt szt	2.000	
				<b>RAZEM</b>	<b>2.000</b>
6	KNR 4-01 0321-01	Obsadzenie podokienników PCV do 1.5 m w ścianach z cegieł 3	szt. szt.	3.000	
				<b>RAZEM</b>	<b>3.000</b>
7	KNR 4-01 0321-02	Obsadzenie podokienników z PCV ponad 1.5 m w ścianach z cegieł 1	szt. szt.	1.000	
				<b>RAZEM</b>	<b>1.000</b>
8		parapet z PCV 4	szt szt	4.000	
				<b>RAZEM</b>	<b>4.000</b>

Inspektor Nadzoru  
*Leszek Saganowski*  
 upr. bud. WRPP Nr 7210/205/82

Szkic okien Solskiego 10/26

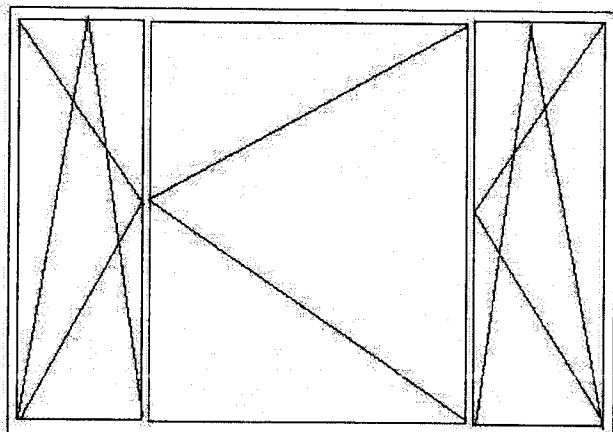

1,75

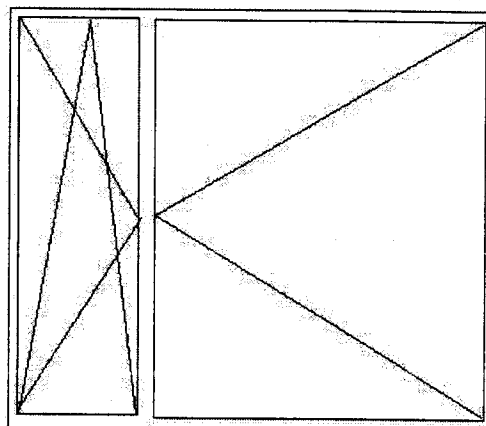

1,45

1,45

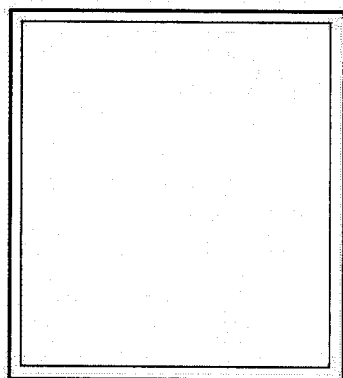

0,80

0,80

Solskiego 10/4



Lp.	Podstawa	Opis i wyliczenia	j.m.	Poszcz	Razem
1	KNR 0-19 0929-03	Wymiana okien zespolonych na okna uchylne jednozielne z PCV o pow. do 1.0 m <sup>2</sup> 0.8*0.8	m <sup>2</sup> m <sup>2</sup>	0.640	0.640
				<b>RAZEM</b>	<b>0.640</b>
2	KNR 4-01 0354-11	Wykucie z muru podokienników drewnianych, stalowych 1.43*0.7	m m	2.130	2.130
				<b>RAZEM</b>	<b>2.130</b>
3	KNR 0-19 0929-10	Wymiana okien zespolonych na okna rozwierane i uchylno-rozwierane dwudzielne z PCV o pow. do 2.5 m <sup>2</sup> 1.45*1.45	m <sup>2</sup> m <sup>2</sup>	2.103	2.103
				<b>RAZEM</b>	<b>2.103</b>
4		nawiewnik higrosterowalny 2	szt szt	2.000	2.000
				<b>RAZEM</b>	<b>2.000</b>
5	KNR 4-01 0321-01	Obsadzenie podokienników PCV do 1.5 m w ścianach z cegieł 2	szt. szt.	2.000	2.000
				<b>RAZEM</b>	<b>2.000</b>
6		parapet z PCV 2	szt szt	2.000	2.000
				<b>RAZEM</b>	<b>2.000</b>

Inspektor Nadzoru  
*Lech Szumowski*  
 upr. bud. WBS NB 7210/205/182

Szkic stolarki okiennej Solskiego 10/65

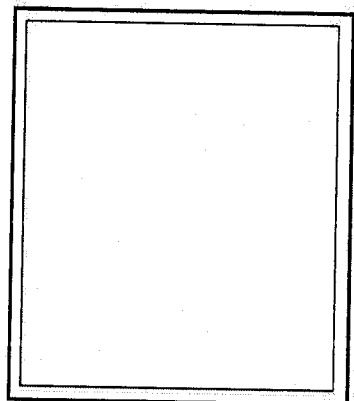

0,80

0,80

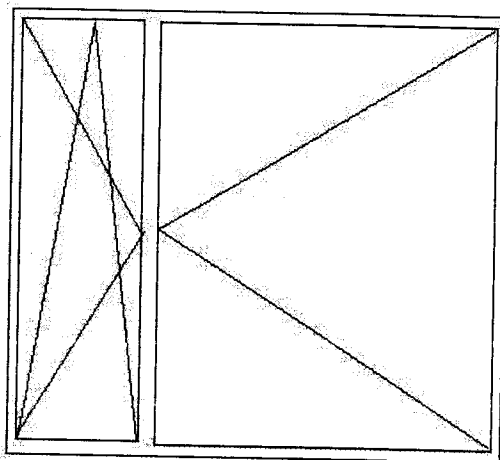

1,45

1,45

Solskiego 10/65



Solskiego 10/65

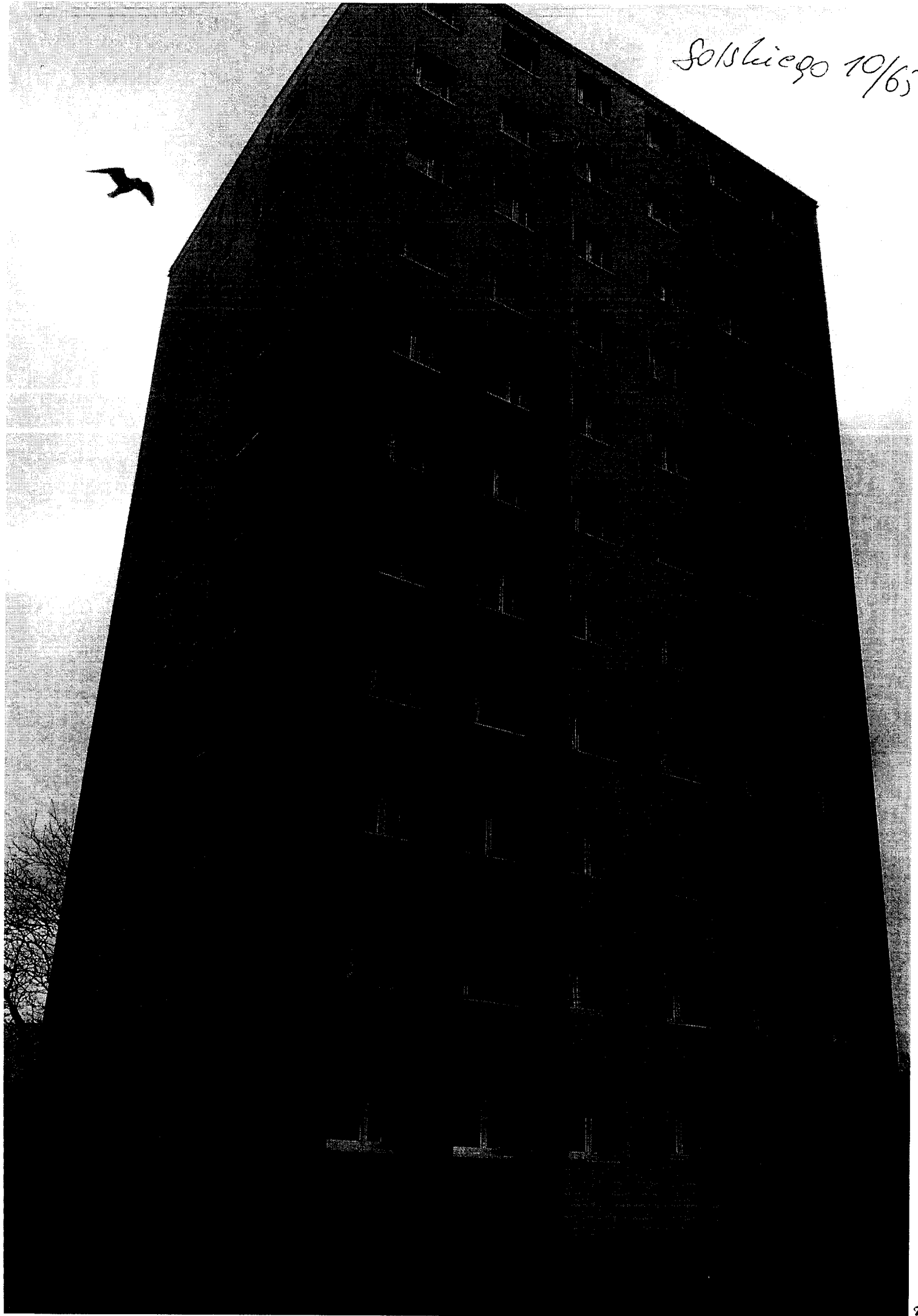

Lp.	Podstawa	Opis i wyliczenia	j.m.	Poszcz	Razem
1	KNR 0-19 0929-03	Wymiana okien zespolonych na okna uchylne jednodzielne z PCV o pow. do 1.0 m2 0.8*0.8*2	m <sup>2</sup> m <sup>2</sup>	1.280	
				<b>RAZEM</b>	<b>1.280</b>
2	KNR 4-01 0354-11	Wykucie z muru podokienników drewnianych, stalowych 1.76*2*0.8	m m	3.360	
				<b>RAZEM</b>	<b>3.360</b>
3	KNR 0-19 0929-11	Wymiana okien zespolonych na okna rozwierane i uchylno-rozwierane dwudzielne z PCV o pow. ponad 2.5 m2 1.45*1.75	m <sup>2</sup> m <sup>2</sup>	2.538	
				<b>RAZEM</b>	<b>2.538</b>
4		nawiewnik higrosterowalny 2	szt szt	2.000	
				<b>RAZEM</b>	<b>2.000</b>
5	KNR 4-01 0321-01	Obsadzenie podokienników PCV do 1.5 m w ścianach z cegieł 2	szt. szt.	2.000	
				<b>RAZEM</b>	<b>2.000</b>
6	KNR 4-01 0321-02	Obsadzenie podokienników z PCV ponad 1.5 m w ścianach z cegieł 1	szt. szt.	1.000	
				<b>RAZEM</b>	<b>1.000</b>
7		parapet z PCV 3	szt szt	3.000	
				<b>RAZEM</b>	<b>3.000</b>

Inspektor Nadzoru  
Leszek Saganowski  
upr. bud. WBPP NR 210205182

Szkic okien Solskiego 12/61

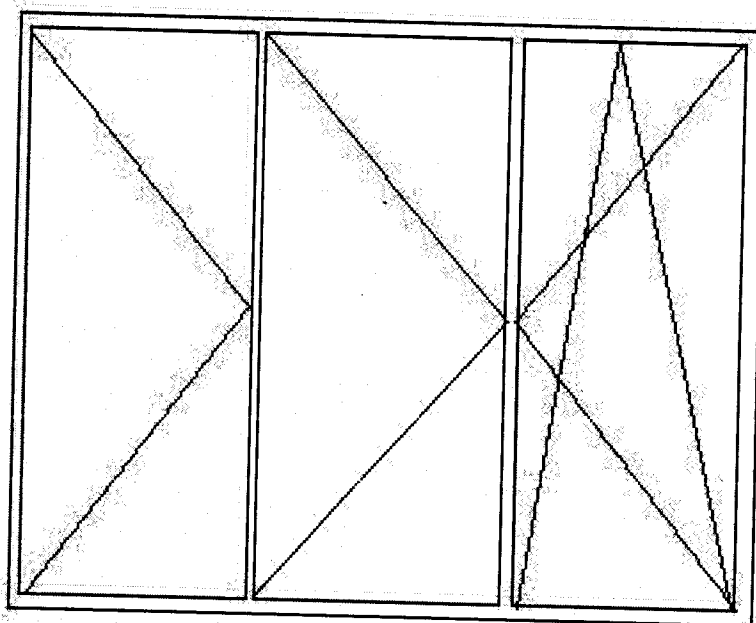

1,45

1,75

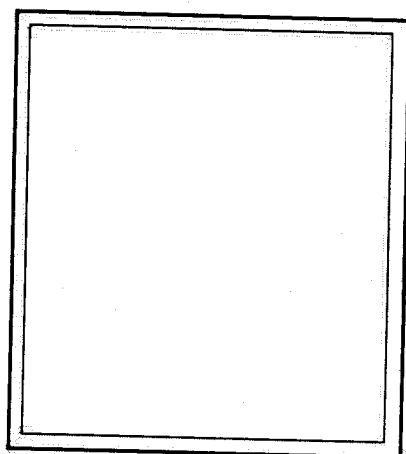

0,80

0,80

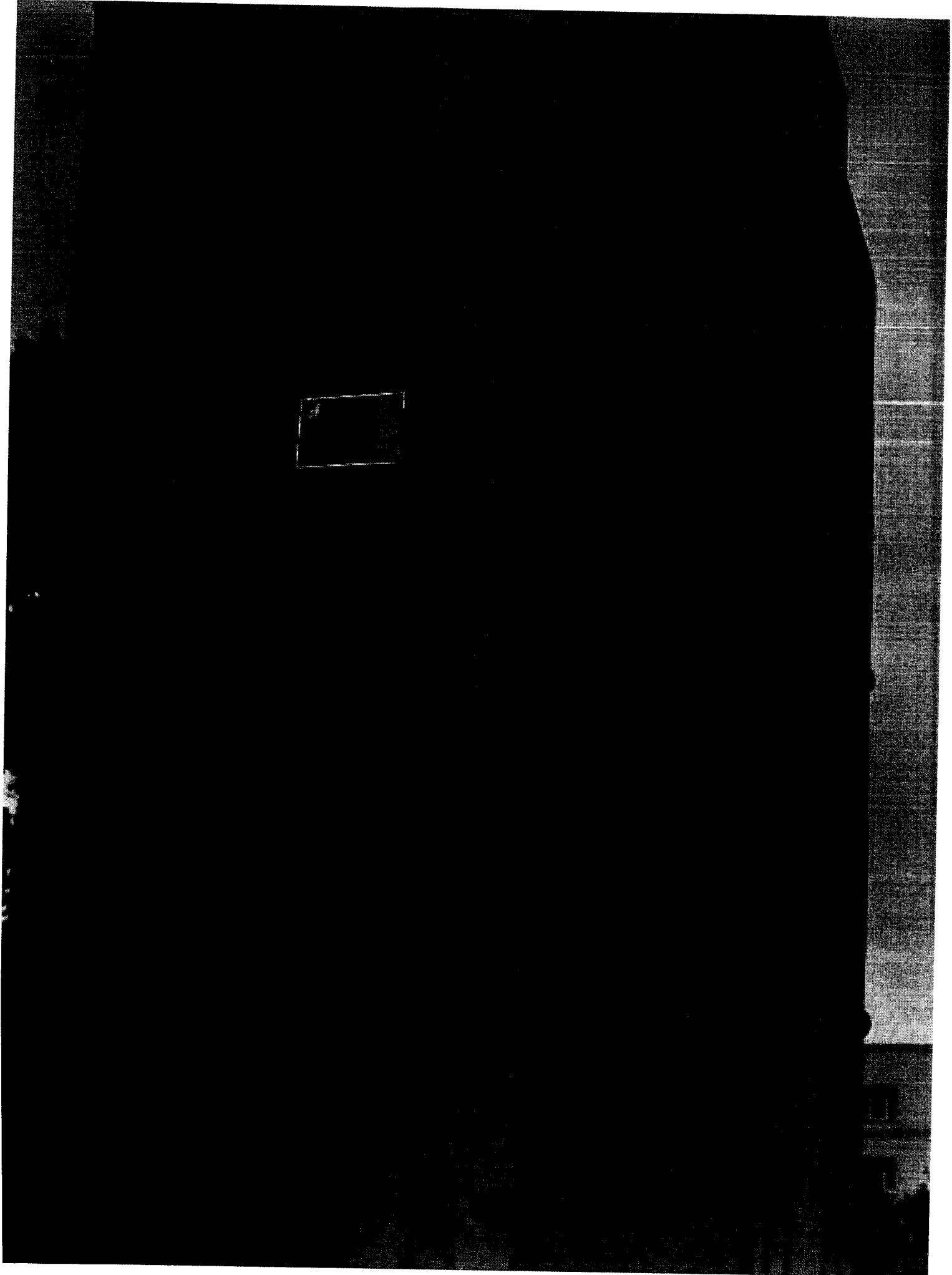

ugory 24 m 29. Wymiana okien pcv

OBIAR

Lp.	Podstawa	Opis i wyliczenia	j.m.	Poszcz	Razem
1	KNR 4-01 0354-11	Wykucie z muru podokienników drewnianych,	m		
		1.45*2	m	2.900	
				<b>RAZEM</b>	<b>2.900</b>
2	KNR 0-19 0929-10	Wymiana okien zespolonych na okna rozwierane i uchylno-rozwierane dwudzielne z PCV o pow. do 2.5 m2	m2		
		1.45*1.45*2	m2	4.205	
				<b>RAZEM</b>	<b>4.205</b>
3	KNR 0-19 0929-12	Wymiana drzwi balkonowych zespolonych na drzwi balkonowe z PCV	m2		
		0.8*2.2	m2	1.760	
				<b>RAZEM</b>	<b>1.760</b>
4	KNR 4-01 0321-01	Obsadzenie podokienników drewnianych lub stalowych do 1.5 m w ścianach z cegieł	szt.		
		2	szt.	2.000	
				<b>RAZEM</b>	<b>2.000</b>
5	analiza indywidualna	Nawiewnik higrosterowalny	szt		
		2	szt	2.000	
				<b>RAZEM</b>	<b>2.000</b>
6	KNR 4-01	Wykonanie tynków zwykłych wewnętrznych kat. III z zaprawy cementowo-wapiennej na	m		

<b>Lp.</b>	<b>Podstawa</b>	<b>Opis i wyliczenia</b>	<b>j.m.</b>	<b>Poszcz</b>	<b>Razem</b>
	0708-01	ościeżach szerokości do 15 cm			
		1.45*9+2.2	m	15.250	
				<b>RAZEM</b>	<b>15.250</b>

Szkic okien Ugory 24/29

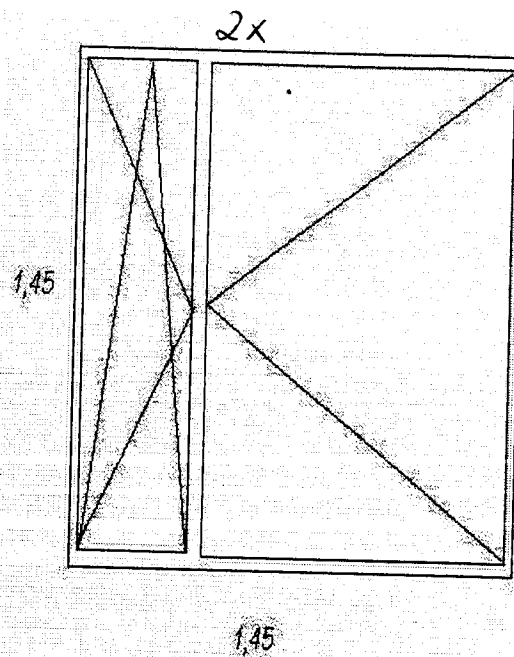

Lp.	Podstawa	Opis i wyliczenia	j.m.	Poszcz.	Razem
1	KNR 4-01 0354-11	Wykucie podokienników drewnianych 1.1*3	m m	3.300	
				<b>RAZEM</b>	<b>3.300</b>
2	KNR 0-19 0930-09	Wymiana okien skrzynkowych drewnianych jednoramowych o istniejącym podziale 1.15*1.65*3	m <sup>2</sup> m <sup>2</sup>	5.693	
				<b>RAZEM</b>	<b>5.693</b>
3	KNR 4-01 0321-01	Obsadzenie podokienników drewnianych + podokiennik 3	szt. szt.	3.000	
				<b>RAZEM</b>	<b>3.000</b>
4	KNR 4-01 0530-08	Uzupełnienie obróbek blacharskich podokienników z blachy ocynkowanej analogia z blachy powlekanej 1*0.2*3	m <sup>2</sup> m <sup>2</sup>	0.600	
				<b>RAZEM</b>	<b>0.600</b>
5	KNR 4-01 0108-09	Wywiezienie gruzu spryzmowanego samochodami skrzyniowymi na odległość do 1 km 1	m <sup>3</sup> m <sup>3</sup>	1.000	
				<b>RAZEM</b>	<b>1.000</b>
6	KNR 4-01 0108-10	Wywiezienie gruzu spryzmowanego samochodami skrzyniowymi - za każdy następny 1 km 1	m <sup>3</sup> m <sup>3</sup>	1.000	
				<b>RAZEM</b>	<b>1.000</b>

Inspektor Nadzoru  
*Leszek Saganowski*  
 upr. bud. WZPPP Nr 7210/205/82



Szkic okien Ugory 43 m 6

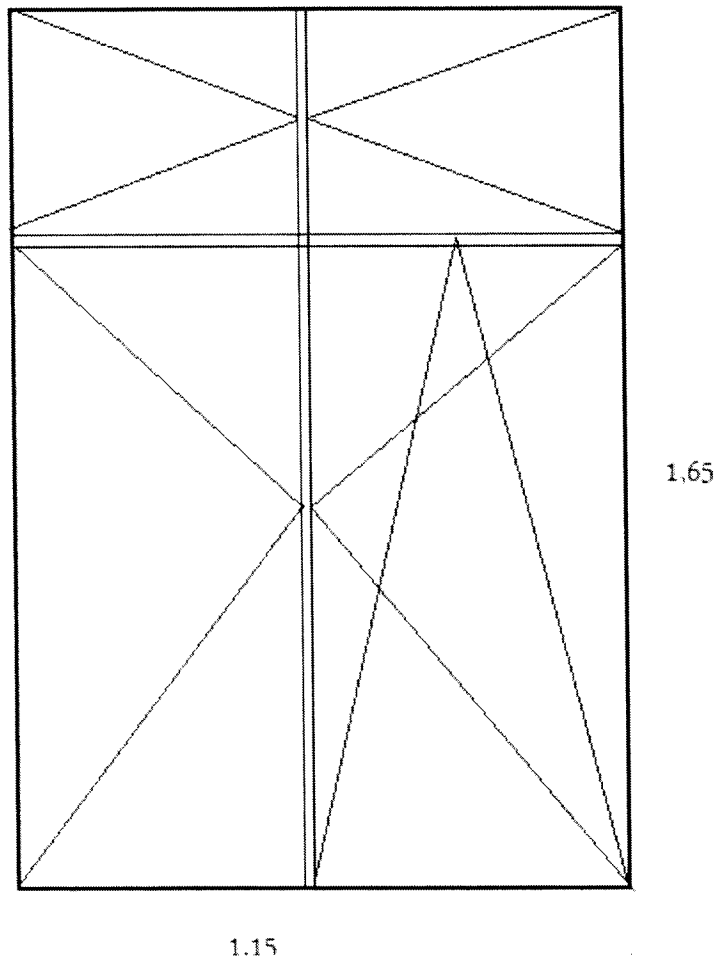

Lp.	Podstawa	Opis i wyliczenia	j.m.	Poszcz	Razem
1	KNR 4-01 0354-11	Wykucie z muru podokienników drewnianych 1.15*4	m m	4.600	
				<b>RAZEM</b>	<b>4.600</b>
2	KNR 4-01 0321-01	Obsadzenie podokienników pcv do 1.5 m w ścianach z cegieł 4	szt. szt.	4.000	
				<b>RAZEM</b>	<b>4.000</b>
3	KNR 4-01 0530-08	Uzupełnienie obróbek blacharskich podokienników z blachy ocynkowanej Analogia z blachy powlekanej 0.15*4*1.05	m <sup>2</sup> m <sup>2</sup>	0.630	
				<b>RAZEM</b>	<b>0.630</b>
4	KNR 0-19 0930-09	Wymiana okien skrzynkowych na okna rozwierane i uchylno-rozwierane dwudzielne z PCV o pow. do 2.0 m2 1.15*1.65*4	m <sup>2</sup> m <sup>2</sup>	7.590	
				<b>RAZEM</b>	<b>7.590</b>
5	KNR 4-01 0708-01	Wykonanie tynków zwykłych wewnętrznych kat. III z zaprawy cementowo- wapiennej na ościeżach szerokości do 15 cm 1.14*8+1.15*4	m m	13.720	
				<b>RAZEM</b>	<b>13.720</b>
6	analiza in- dywidualna	Nawiewnik higrosterowalny 2	szk. l.	2.000	
				<b>RAZEM</b>	<b>2.000</b>

Inspektor Nadzoru  
*[Signature]*  
 Marek Paganowski  
 ul. Bud. WBP 7210/2008/92

Szkic okien Ugory 44/2

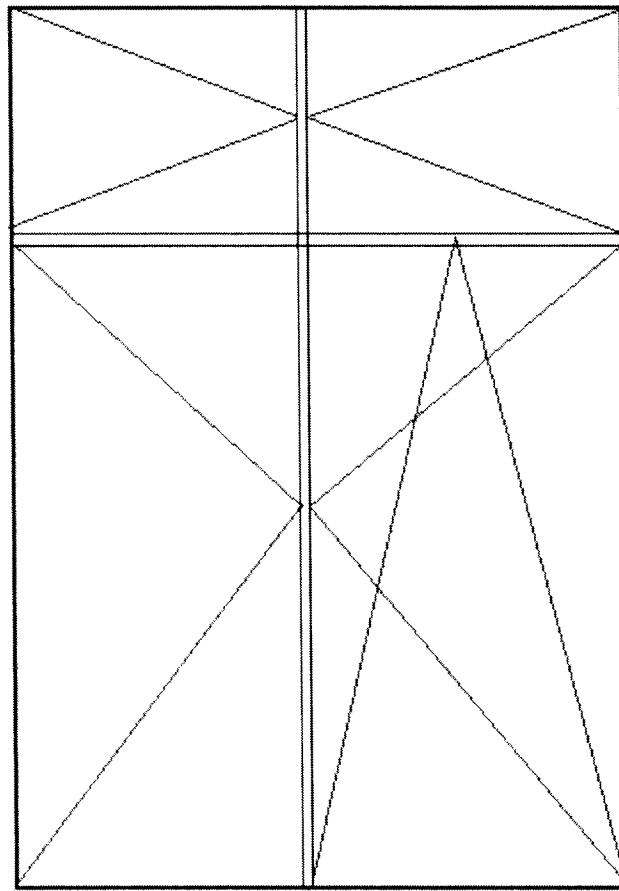

1.15

1.65

Ogony 44/2



44

43

Lp.	Podstawa	Opis i wyliczenia	j.m.	Poszcz	Razem
1	KNR 4-01 0354-11	Wykucie z muru podokienników drewnianych 1.05*4	m		
			m	4.200	
				<b>RAZEM</b>	<b>4.200</b>
2	KNR 4-01 0321-01	Obsadzenie podokienników pcv do 1.5 m w ścianach z cegieł 4	szt.		
			szt.	4.000	
				<b>RAZEM</b>	<b>4.000</b>
3	KNR 4-01 0530-08	Uzupełnienie obróbek blacharskich podokienników z blachy ocynkowanej Analogia z blachy powlekanej 0.15*4*1.	m <sup>2</sup>		
			m <sup>2</sup>	0.600	
				<b>RAZEM</b>	<b>0.600</b>
4	KNR 0-19 0930-09	Wymiana okien skrzynkowych na okna rozwierane i uchylno-rozwierane dwudzielne z PCV o pow. do 2.0 m <sup>2</sup> 1.05*1.3*4	m <sup>2</sup>		
			m <sup>2</sup>	5.460	
				<b>RAZEM</b>	<b>5.460</b>
5	KNR 4-01 0708-01	Wykonanie tynków zwykłych wewnętrznych kat. III z zaprawy cementowo- wapiennej na ościeżach szerokości do 15 cm 1.14*8+1.05*4	m		
			m	13.320	
				<b>RAZEM</b>	<b>13.320</b>
6	analiza in- dywidualna	Nawiewnik higrosterowalny 2	szt.		
			szt.	2.000	
				<b>RAZEM</b>	<b>2.000</b>

Inspektor Nadzoru

Leszek Saganowski  
upr. bud. WBR NR 72101205182

Szkic okien Ugory 44/5

