

ZADANIE 3

Łącznik P/3

Lp.	Podstawa	Opis i wyliczenia	j.m.	Poszcz	Razem
1					
1	KNR 4-01 d.1 0354-05	Wykucie z muru ościeżnic drewnianych o pow.ponad 2 m2 5.84	m <sup>2</sup> m <sup>2</sup>	 5.840	 5.840
2	KNR 2-02 d.1 1001-08 analogia	Okna drewniane - mieszkaniowego fabrycznie wykończone o pow. 1.5-2.5 m2 (rozwieralno-uchylne)- wg załączonego szkicu ( zestaw balkonowy) 5.84	m <sup>2</sup> m <sup>2</sup>	 5.840	 5.840
3	KNR 4-01 d.1 0535-08 analogia	Rozebranie obróbek blacharskich 0.22*0.62*2	m <sup>2</sup> m <sup>2</sup>	 0.273	 0.273
4	kalkulacja d.1 własna	Montaż nawiewników AERECO 1	szt szt	 1.000	 1.000
5	KNR 2-02 d.1 0506-02	Obróbki przy szer.w rozw.ponad 25cm - z blachy ocynkowanej 0.22*0.62*2	m <sup>2</sup> m <sup>2</sup>	 0.273	 0.273
6	KNR 4-01 d.1 0354-11	Wykucie z muru podokienników drewnianych, stalowych 0.62*2	m m	 1.240	 1.240
7	KNR 4-01 d.1 0321-01	Obsadzenie podokienników drewnianych lub stalowych do 1.5 w ścianach z cegieł 2	szt. szt.	 2.000	 2.000
8	KNR 4-01 d.1 0708-02	Wykon.tynków zwykłych wewn.kat.III z zaprawy cem.-wap. na ościeżach szer.do 25 cm 2*(0.62+2.21+2.25+2.21+0.86+0.86+0.81)	m m	 19.640	 19.640
9	KNR 4-01 d.1 0108-13	Wywiezienie samochodami skrzyniowymi materiałów z rozbiórki na odległość do 1 km 0.5	m <sup>3</sup> m <sup>3</sup>	 0.500	 0.500
10	KNR 4-01 d.1 0108-16	Wywiezienie samochodami skrzyniowymi materiałów z rozbiórki - za każdy nast. 1 km 0.5	m <sup>3</sup> m <sup>3</sup>	 0.500	 0.500
				RAZEM	0.500

Inspektor Nadzoru Budowlanego

*Małgorzata Tomaszewska*  
upr. bud. UAN-KZ-7210/375/81  
w specjalności konstrukcyjno-budowlanej  
w zakresie ogólnobudowlanym

Stolarka okienna i drzwiowa balkonowa - Wileńska 6/4  
kolor: biały

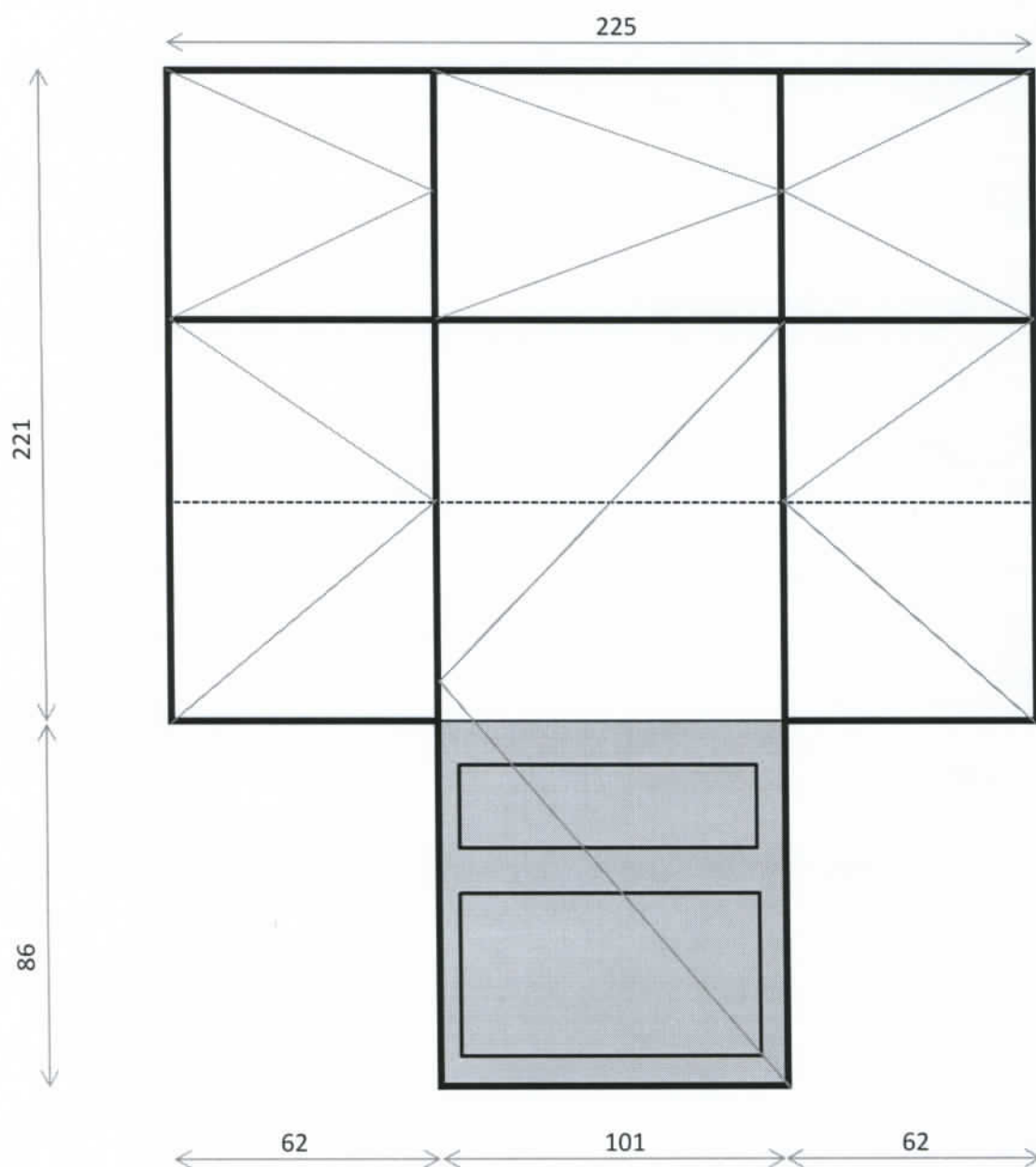



3

Stolarka okienna i drzwiowa balkonowa - Wileńska 6/4

kolor: biały

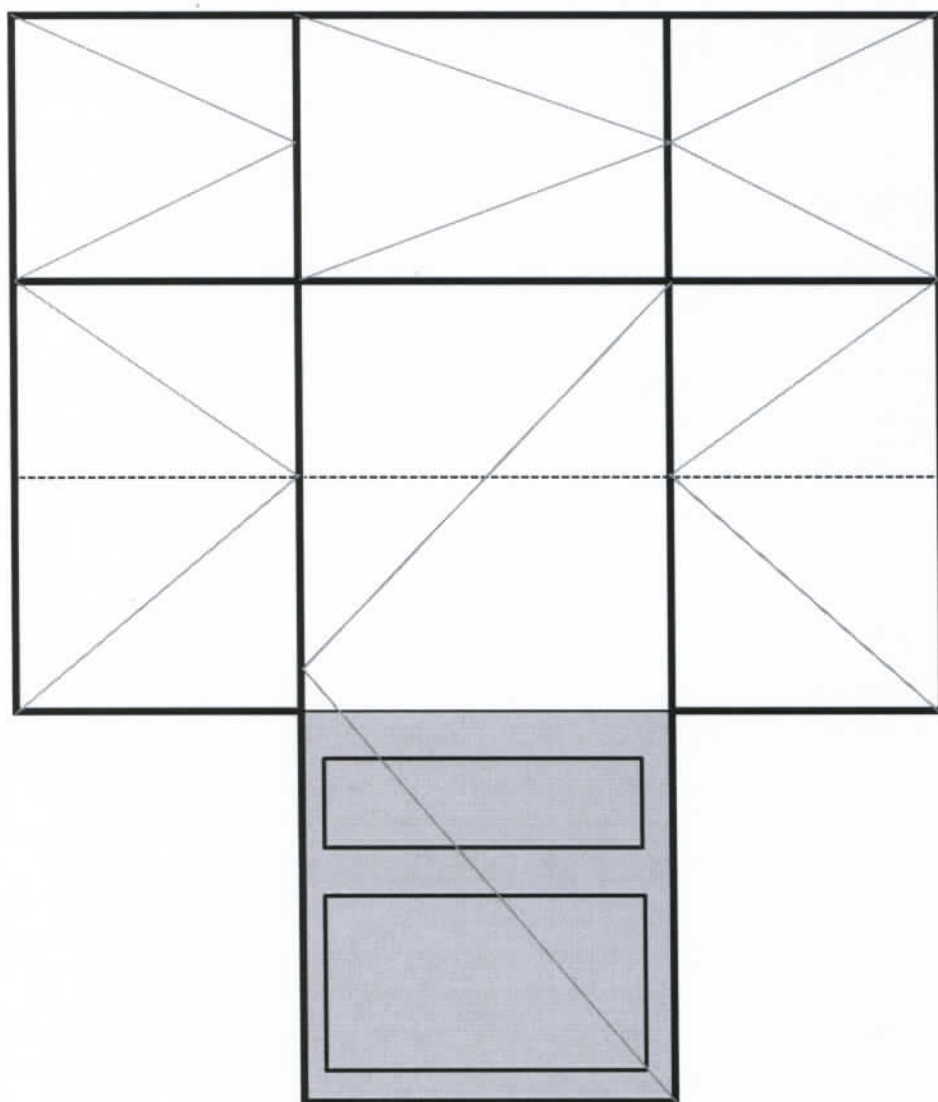

Lp.	Podstawa	Opis i wyliczenia	j.m.	Poszcz	Razem
1					
1	KNR 4-01 d.1 0354-05	Wykucie z muru ościeżnic drewnianych o pow.ponad 2 m2 1.0*1.35+0.9*0.95	m <sup>2</sup> m <sup>2</sup>	2.205	
				RAZEM	2.205
2	KNR 2-02 d.1 1001-08 analogia	Okna drewniane - mieszkaniowego fabrycznie wykończone o pow. 1.5-2.5 m2 (rozwieralno-uchylne)- wg załączonego szkicu 1.0*1.35+0.9*0.95	m <sup>2</sup> m <sup>2</sup>	2.205	
				RAZEM	2.205
3	KNR 4-01 d.1 0535-08 analogia	Rozebranie obróbek blacharskich 0.22*(1.1+1.0)	m <sup>2</sup> m <sup>2</sup>	0.462	
				RAZEM	0.462
4	kalkulacja d.1 własna	Montaż nawiewników AERECO 2	szt szt	2.000	
				RAZEM	2.000
5	KNR 2-02 d.1 0506-02	Obróbki przy szer.w rozw.ponad 25cm - z blachy ocynkowanej 0.22*(1.1+1.0)	m <sup>2</sup> m <sup>2</sup>	0.462	
				RAZEM	0.462
6	KNR 4-01 d.1 0354-11	Wykucie z muru podokienników drewnianych, stalowych 0.3*(1.1+1.0)	m m	0.630	
				RAZEM	0.630
7	KNR 4-01 d.1 0321-01 analogia	Obsadzenie podokienników drewnianych lub stalowych do 1.5 w ścianach z cegieł wraz z materiałem- parapetem 2	szt. szt.	2.000	
				RAZEM	2.000
8	KNR 4-01 d.1 0708-02	Wykon.tynków zwykłych wewn.kat.III z zaprawy cem.-wap. na ościeżach szer.do 25 cm (2*(1.0+1.35+0.9+0.95)*2)	m m	16.800	
				RAZEM	16.800
9	KNR 4-01 d.1 0108-13	Wywiezienie samochodami skrzyniowymi materiałów z rozbiórki na odległość do 1 km 0.4	m <sup>3</sup> m <sup>3</sup>	0.400	
				RAZEM	0.400
10	KNR 4-01 d.1 0108-16	Wywiezienie samochodami skrzyniowymi materiałów z rozbiórki - za każdy nast. 1 km 0.4	m <sup>3</sup> m <sup>3</sup>	0.400	
				RAZEM	0.400

Inspektor Nadzoru Budowlanego  
  
**Małgorzata Tomaszewska**  
 upr. bud. UAM/KZ-7210/375/86  
 w specjalności konstrukcyjno-budowlanej  
 w zakresie ogólnobudowlanym

5

Śląska 44/4- 1 sztuka

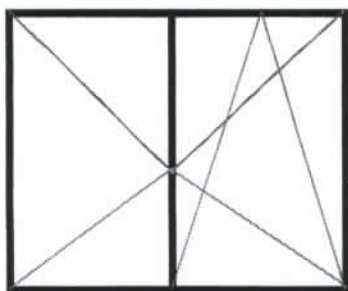

135

100

Śląska 44/4- 1 sztuka

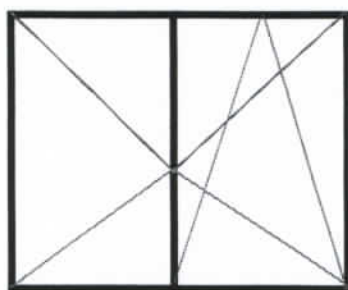

95

90

Lp.	Podstawa	Opis i wyliczenia	j.m.	Poszcz	Razem
1					
1	KNR 4-01 d.1 0354-05	Wykucie z muru ościeżnic drewnianych o pow.ponad 2 m2 (1.55*1.60)*3	m <sup>2</sup> m <sup>2</sup>	7.440	7.440
				RAZEM	7.440
2	KNR 2-02 d.1 1001-08	Okna dwudzielne drewniane - mieszkaniowego fabrycznie wykończone o pow. 1.5-2.5 m2 (rozwieralno-uchylne)- wg załączonego szkicu- odtwarzające wygląd , profile i kształt, podział (1.55*1.60)*3	m <sup>2</sup> m <sup>2</sup>	7.440	7.440
				RAZEM	7.440
3	KNR 4-01 d.1 0535-08	Rozebranie obróbek blacharskich murów ogniowych, okapów, kołnierzy, gzymsów itp. z blachy nie nadającej się do użytku 0.22*(1.55*3)	m <sup>2</sup> m <sup>2</sup>	1.023	1.023
				RAZEM	1.023
4	kalkulacja d.1 własna	Montaż nawiewników AERECO 3	szt szt	3.000	3.000
				RAZEM	3.000
5	KNR 2-02 d.1 0506-02 analogia	Obróbki przy szer.w rozw.ponad 25cm - z blachy powlekannej 0.22*(1.55*3)	m <sup>2</sup> m <sup>2</sup>	1.023	1.023
				RAZEM	1.023
6	KNR 4-01 d.1 0354-11	Wykucie z muru podokienników drewnianych, stalowych 1.55*3	m m	4.650	4.650
				RAZEM	4.650
7	KNR 4-01 d.1 0321-01	Obsadzenie podokienników drewnianych lub stalowych do 1.5 w ścianach z cegieł 3	szt. szt.	3.000	3.000
				RAZEM	3.000
8	KNR 4-01 d.1 0708-02	Wykon.tynków zwykłych wewn.kat.III z zaprawy cem.-wap. na ościeżach szer.do 25 cm (1.55+1.60)*3*2	m m	18.900	18.900
				RAZEM	18.900
9	KNR 4-01 d.1 0108-13	Wywiezienie samochodami skrzyniowymi materiałów z rozbiórki na odległość do 1 km 1.2	m <sup>3</sup> m <sup>3</sup>	1.200	1.200
				RAZEM	1.200
10	KNR 4-01 d.1 0108-16	Wywiezienie samochodami skrzyniowymi materiałów z rozbiórki - za każdy nast. 1 km 1.2	m <sup>3</sup> m <sup>3</sup>	1.200	1.200
				RAZEM	1.200

Inspektor Nadzoru Budowlanego

*Małgorzata Tomaszewska*  
upr. bud. UAN-KJ-7210/375/86  
w specjalności konstrukcyjno-budowlanej  
w zakresie ogólnobudowlanym

4

Piotrowskiego 20/4- 3 sztuki

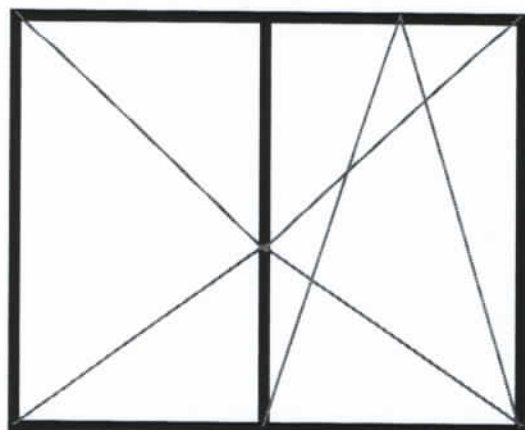

155

160



Lp.	Podstawa	Opis i wyliczenia	j.m.	Poszcz	Razem
1					
1	KNR 4-01 d.1 0354-05	Wykucie z muru ościeżnic drewnianych o pow.ponad 2 m2 1.18*1.90*2+1.18*1.90	m <sup>2</sup> m <sup>2</sup>	 6.726	
				RAZEM	6.726
2	KNR 2-02 d.1 1001-08 analogia	Okna drewniane - mieszkaniowego fabrycznie wykończone o pow. 1.5-2.5 m2 (rozwieralno-uchylne)- wg załączonego szkicu 1.18*1.90*2	m <sup>2</sup> m <sup>2</sup>	 4.484	
				RAZEM	4.484
3	KNR 2-02 d.1 1001-08 analogia	Okna drewniane - mieszkaniowego fabrycznie wykończone o pow. 1.5-2.5 m2 (rozwieralno-uchylne)- wg załączonego szkicu 1.18*1.90	m <sup>2</sup> m <sup>2</sup>	 2.242	
				RAZEM	2.242
4	KNR 4-01 d.1 0535-08 analogia	Rozebranie obróbek blacharskich 0.22*1.2*3	m <sup>2</sup> m <sup>2</sup>	 0.792	
				RAZEM	0.792
5	kalkulacja d.1 własna	Montaż nawiewników AERECO 3	szt szt	 3.000	
				RAZEM	3.000
6	KNR 2-02 d.1 0506-02	Obróbki przy szer.w rozw.ponad 25cm - z blachy ocynkowanej 0.22*1.2*3	m <sup>2</sup> m <sup>2</sup>	 0.792	
				RAZEM	0.792
7	KNR 4-01 d.1 0354-11	Wykucie z muru podokienników drewnianych, stalowych 1.20*3	m m	 3.600	
				RAZEM	3.600
8	KNR 4-01 d.1 0321-01 analogia	Obsadzenie podokienników drewnianych lub stalowych do 1.5 w ścianach z cegiel wraz z materiałem- parapetem 3	szt. szt.	 3.000	
				RAZEM	3.000
9	KNR 4-01 d.1 0708-02	Wykon.tynków zwykłych wewn.kat.III z zaprawy cem.-wap. na ościeżach szer.do 25 cm (2*(1.90+1.18)*2)*3	m m	 36.960	
				RAZEM	36.960
10	KNR 4-01 d.1 0108-13	Wywiezienie samochodami skrzyniowymi materiałów z rozbiórki na odległość do 1 km 0.6	m <sup>3</sup> m <sup>3</sup>	 0.600	
				RAZEM	0.600
11	KNR 4-01 d.1 0108-16	Wywiezienie samochodami skrzyniowymi materiałów z rozbiórki - za każdy nast. 1 km 0.6	m <sup>3</sup> m <sup>3</sup>	 0.600	
				RAZEM	0.600

Inspektor Nadzoru Budowlanego

*Malgorzata Tomaszewska*  
upr. bud. UAN-17-7210/375/86  
w specjalności konstrukcyjno-budowlanej  
w zakresie ogólnobudowlanym

Łoketka 30/1- 3 sztuki

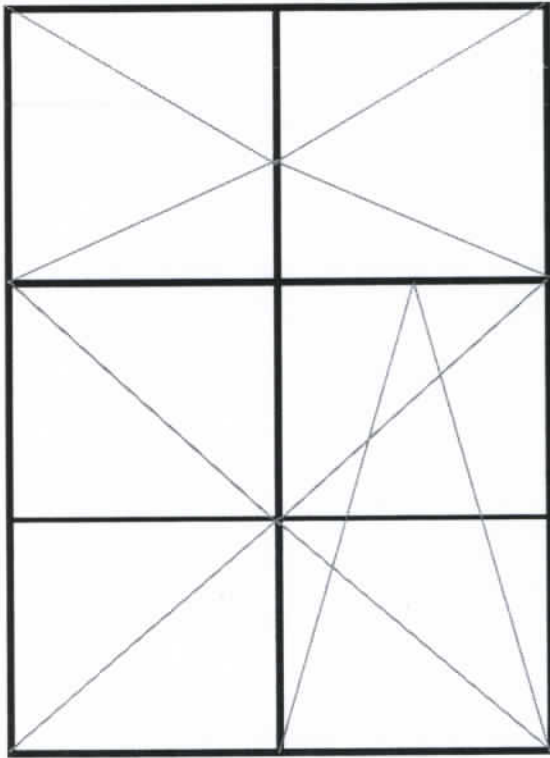

Lp.	Podstawa	Opis i wyliczenia	j.m.	Poszcz	Razem
1					
1	KNR 4-01 d.1 0354-05	Wykucie z muru ościeżnic drewnianych o pow.ponad 2 m2  (0.97+1.14)*2	m <sup>2</sup>  m <sup>2</sup>	  4.220	
				RAZEM	4.220
2	KNR 2-02 d.1 1001-08	Okna dwudzielne drewniane - mieszkaniowego fabrycznie wykończone o pow. 1.5-2.5 m2 (rozwierno-uchylne)- wg załączonego szkicu- odtwarzające wygląd , profile i kształt, podział (1.14*0.97)*2	m <sup>2</sup>  m <sup>2</sup>	  2.212	
				RAZEM	2.212
3	KNR 4-01 d.1 0535-08	Rozebranie obróbek blacharskich murów ogniowych, okapów, kołnierzy, gzymsów itp. z blachy nie nadającej się do użytku 0.22*(0.97*2)	m <sup>2</sup>  m <sup>2</sup>	  0.427	
				RAZEM	0.427
4	kalkulacja d.1 własna	Montaż nawiewników AERECO  2	szt.  szt.	  2.000	
				RAZEM	2.000
5	KNR 2-02 d.1 0506-02 analogia	Obróbki przy szer.w rozw.ponad 25cm - z blachy powlekanej  0.22*(0.97*2)	m <sup>2</sup>  m <sup>2</sup>	  0.427	
				RAZEM	0.427
6	KNR 4-01 d.1 0354-11	Wykucie z muru podokienników drewnianych, stalowych  0.97*2	m  m	  1.940	
				RAZEM	1.940
7	KNR 4-01 d.1 0321-01	Obsadzenie podokienników drewnianych lub stalowych do 1.5 w ścianach z cegieł 2	szt.  szt.	  2.000	
				RAZEM	2.000
8	KNR 4-01 d.1 0708-02	Wykon.tynków zwykłych wewn.kat.III z zaprawy cem.-wap. na ościeżach szer.do 25 cm (0.97+1.14)*2*2	m  m	  8.440	
				RAZEM	8.440
9	KNR 4-01 d.1 0108-13	Wywiezienie samochodami skrzyniowymi materiałów z rozbiórki na odległość do 1 km 0.8	m <sup>3</sup>  m <sup>3</sup>	  0.800	
				RAZEM	0.800
10	KNR 4-01 d.1 0108-16	Wywiezienie samochodami skrzyniowymi materiałów z rozbiórki - za każdy nast. 1 km 0.8	m <sup>3</sup>  m <sup>3</sup>	  0.800	
				RAZEM	0.800

  
 Inspektor Nadzoru  
 Wojciech Chowański  
 Nr upr. bud. GP-K2-7342/77193

11

Wileńska 6/15- 2 sztuki

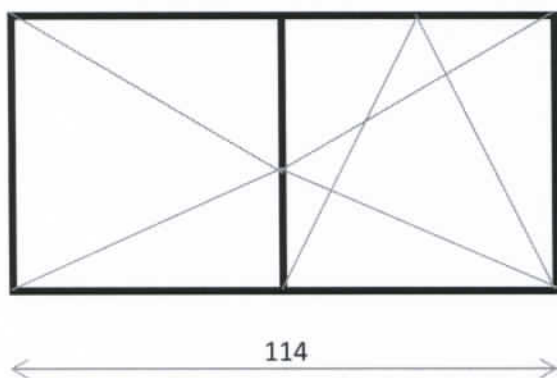

Lp.	Podstawa	Opis i wyliczenia	j.m.	Poszcz	Razem
1					
1	KNR 4-01 d.1 0354-05	Wykucie z muru ościeżnic drewnianych o pow.ponad 2 m2  1.25*1.70	m <sup>2</sup>  m <sup>2</sup>	  2.125	
				RAZEM	2.125
2	KNR 2-02 d.1 1001-08 analogia	Okna drewniane - mieszkaniowego fabrycznie wykończone o pow. 1.5-2.5 m2 (rozwieralno-uchylne)- wg załączonego szkicu  1.25*1.70	m <sup>2</sup>  m <sup>2</sup>	  2.125	
				RAZEM	2.125
3	KNR 4-01 d.1 0535-08 analogia	Rozebranie obróbek blacharskich  0.22*1.25	m <sup>2</sup>  m <sup>2</sup>	  0.275	
				RAZEM	0.275
4	kalkulacja d.1 własna	Montaż nawiewników AERECO  1	szt  szt	  1.000	
				RAZEM	1.000
5	KNR 2-02 d.1 0506-02	Obróbki przy szer.w rozw.ponad 25cm - z blachy ocynkowanej  0.22*1.25	m <sup>2</sup>  m <sup>2</sup>	  0.275	
				RAZEM	0.275
6	KNR 4-01 d.1 0354-11	Wykucie z muru podokienników drewnianych, stalowych  1.25+0.65	m  m	  1.900	
				RAZEM	1.900
7	KNR 4-01 d.1 0321-01	Obsadzenie podokienników drewnianych lub stalowych do 1.5 w ścianach z cegieł  1	szt.  szt.	  1.000	
				RAZEM	1.000
8	KNR 4-01 d.1 0708-02	Wykon.tynków zwykłych wewn.kat.III z zaprawy cem.-wap. na ościeżach szer.do 25 cm (2*(1.7+1.25)*2)	m  m	  11.800	
				RAZEM	11.800
9	KNR 4-01 d.1 0108-13	Wywiezienie samochodami skrzyniowymi materiałów z rozbiórki na odległość do 1 km 0.3	m <sup>3</sup>  m <sup>3</sup>	  0.300	
				RAZEM	0.300
10	KNR 4-01 d.1 0108-16	Wywiezienie samochodami skrzyniowymi materiałów z rozbiórki - za każdy nast. 1 km 0.3	m <sup>3</sup>  m <sup>3</sup>	  0.300	
				RAZEM	0.300

Inspektor Nadzoru  
Wojciech Chowański  
Nr urz. bud. GP-KZ-7342/7793

13

Grunwaldzka 81m11- 1 sztuka

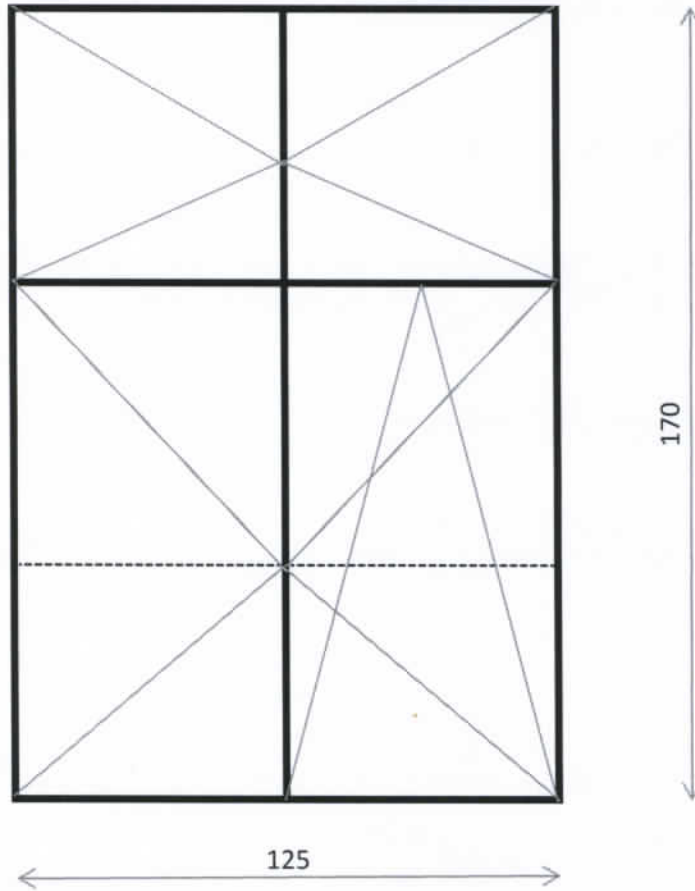

Lp.	Podstawa	Opis i wyliczenia	j.m.	Poszcz	Razem
1					
1	KNR 4-01 d.1 0354-05	Wykucie z muru ościeżnic drewnianych o pow.ponad 2 m2 2.10*1.25*2	m <sup>2</sup> m <sup>2</sup>	5.250	
				RAZEM	5.250
2	KNR 2-02 d.1 1001-08 analogia	Okna drewniane - mieszkaniowego fabrycznie wykończone o pow. 1.5-2.5 m2 (rozwieralno-uchylne)- wg załączonego szkicu 2.10*1.25*2	m <sup>2</sup> m <sup>2</sup>	5.250	
				RAZEM	5.250
3	KNR 4-01 d.1 0535-08 analogia	Rozebranie obróbek blacharskich 0.22*1.25*2	m <sup>2</sup> m <sup>2</sup>	0.550	
				RAZEM	0.550
4	kalkulacja d.1 własna	Montaż nawiewników AERECO 2	szt szt	2.000	
				RAZEM	2.000
5	KNR 2-02 d.1 0506-02	Obróbki przy szer.w rozw.ponad 25cm - z blachy ocynkowanej 0.22*1.25*2	m <sup>2</sup> m <sup>2</sup>	0.550	
				RAZEM	0.550
6	KNR 4-01 d.1 0354-11	Wykucie z muru podokienników drewnianych, stalowych 1.25*2+0.65*2	m m	3.800	
				RAZEM	3.800
7	KNR 4-01 d.1 0321-01	Obsadzenie podokienników drewnianych lub stalowych do 1.5 w ścianach z cegieł 2	szt. szt.	2.000	
				RAZEM	2.000
8	KNR 4-01 d.1 0708-02	Wykon.tynków zwykłych wewn.kat.III z zaprawy cem.-wap. na ościeżach szer.do 25 cm (2*(2.10+1.25)*2)*2	m m	26.800	
				RAZEM	26.800
9	KNR 4-01 d.1 0108-13	Wywiezienie samochodami skrzyniowymi materiałów z rozbiórki na odległość do 1 km 0.5	m <sup>3</sup> m <sup>3</sup>	0.500	
				RAZEM	0.500
10	KNR 4-01 d.1 0108-16	Wywiezienie samochodami skrzyniowymi materiałów z rozbiórki - za każdy nast. 1 km 0.5	m <sup>3</sup> m <sup>3</sup>	0.500	
				RAZEM	0.500

Inspektor Nadzoru  
Wojciech Chowański  
Nr upr. bud. GP-KZ-73A2/77/93

15

Grunwaldzka 35m5- 2 sztuki

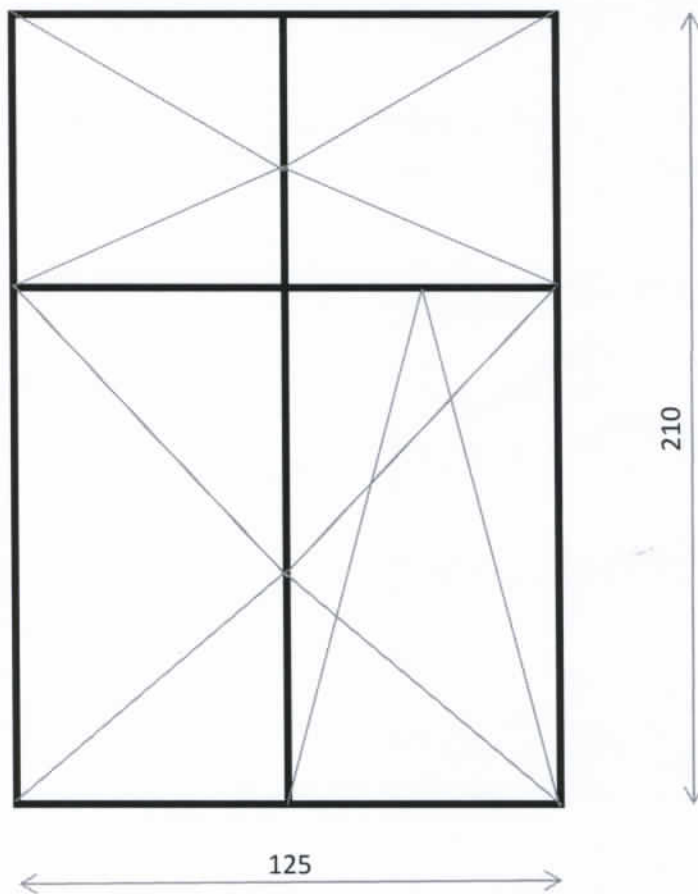



Lp.	Podstawa	Opis i wyliczenia	j.m.	Poszcz	Razem
1					
1	KNR 4-01 d.1 0354-05	Wykucie z muru ościeżnic drewnianych o pow.ponad 2 m2 $(1.10*1.90)+(1.15*2.25)*2+(0.42+2.15)*2+(1.75+2.15)$	m <sup>2</sup> m <sup>2</sup>	16.305	
				RAZEM	16.305
2	KNR 2-02 d.1 1001-08	Okna dwudzielne drewniane - mieszkaniowego fabrycznie wykończone o pow. 1.5-2.5 m2 (rozwierno-uchylne)- wg załączonego szkicu- odtwarzające wygląd , profile i kształt, podział $(1.10*1.90)+(1.15*2.25)*2+(0.42+2.15)*2+(1.75+2.15)$	m <sup>2</sup> m <sup>2</sup>	16.305	
				RAZEM	16.305
3	KNR 4-01 d.1 0535-08	Rozebranie obróbek blacharskich murów ogniowych, okapów, kołnierzy, gzymsów itp. z blachy nie nadającej się do użytku $0.22*(1.10+1.15+1.15+0.42+0.42+1.75)$	m <sup>2</sup> m <sup>2</sup>	1.318	
				RAZEM	1.318
4	kalkulacja d.1 własna	Montaż nawiewników AERECO 6	szt szt	6.000	
				RAZEM	6.000
5	KNR 2-02 d.1 0506-02 analogia	Obróbki przy szer.w rozw.ponad 25cm - z blachy powlekanej $0.22*(1.10+1.15+1.15+0.42+0.42+1.75)$	m <sup>2</sup> m <sup>2</sup>	1.318	
				RAZEM	1.318
6	KNR 4-01 d.1 0354-11	Wykucie z muru podokienników drewnianych, stalowych $1.10+1.15+1.15+0.42+0.42+1.75$	m m	5.990	
				RAZEM	5.990
7	KNR 4-01 d.1 0321-01	Obsadzenie podokienników drewnianych lub stalowych do 1.5 w ścianach z cegieł 6	szt. szt.	6.000	
				RAZEM	6.000
8	KNR 4-01 d.1 0708-02	Wykon.tynków zwykłych wewn.kat.III z zaprawy cem.-wap. na ościeżach szer.do 25 cm $(1.10+1.90+1.15+2.25+1.15+2.25+0.42+2.15+0.42+2.15+1.75+2.15)*2$	m m	37.680	
				RAZEM	37.680
9	KNR 4-01 d.1 0108-13	Wywiezienie samochodami skrzyniowymi materiałów z rozbiórki na odległość do 1 km 1.5	m <sup>3</sup> m <sup>3</sup>	1.500	
				RAZEM	1.500
10	KNR 4-01 d.1 0108-16	Wywiezienie samochodami skrzyniowymi materiałów z rozbiórki - za każdy nast. 1 km 1.5	m <sup>3</sup> m <sup>3</sup>	1.500	
				RAZEM	1.500

Inspektor Nadzoru  
Wojciech Cholewanski  
Nr upr. bud. GP-KZ-1342/77/93

17

Šniadeckich 15/3- 1 sztuka

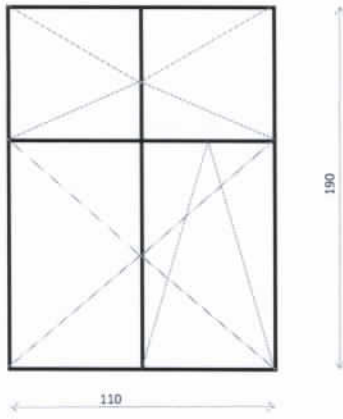

Šniadeckich 15/3- 1 sztuka



Šniadeckich 15/3- 1 sztuka

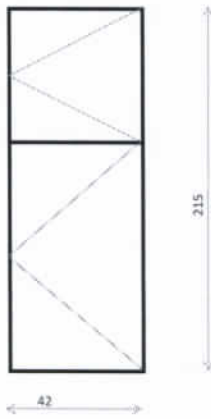

Šniadeckich 15/3- 1 sztuka

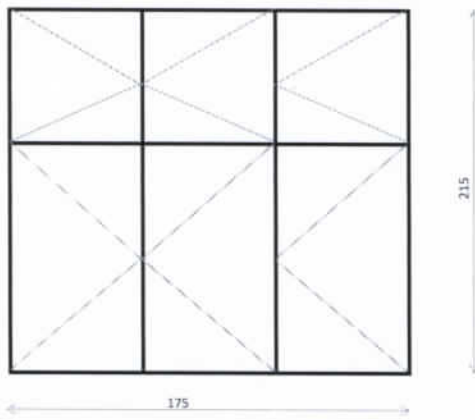

Šniadeckich 15/3- 2 sztuka

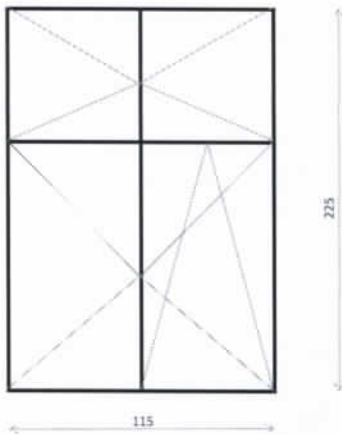

Lp.	Podstawa	Opis i wyliczenia	j.m.	Poszcz	Razem
1					
1	KNR 4-01 d.1 0354-05	Wykucie z muru ościeżnic drewnianych o pow.ponad 2 m2 $(1.15*2.25)+(0.47*2.15)*2+(1.75*2.15)$	m <sup>2</sup> m <sup>2</sup>	8.371	
				RAZEM	8.371
2	KNR 2-02 d.1 1001-08	Okna dwudzielne drewniane - mieszkaniowego fabrycznie wykończone o pow. 1.5-2.5 m2 (rozwieralno-uchylne)- wg załączonego szkicu- odtwarzające wygląd , profile i kształt, podział $(1.15*2.25)+(0.47*2.15)*2+(1.75*2.15)$	m <sup>2</sup> m <sup>2</sup>	8.371	
				RAZEM	8.371
3	KNR 4-01 d.1 0535-08	Rozebranie obróbek blacharskich murów ogniowych,okapów,kołnierzy, gzymsów itp.z blachy nie nadającej się do użytku $0.22*(1.15+0.47+0.47+1.75)$	m <sup>2</sup> m <sup>2</sup>	0.845	
				RAZEM	0.845
4	kalkulacja d.1 własna	Montaż nawiewników AERECO 4	szt szt	4.000	
				RAZEM	4.000
5	KNR 2-02 d.1 0506-02 analogia	Obróbki przy szer.w rozw.ponad 25cm - z blachy powlekanej $0.22*(1.15+0.47+0.47+1.75)$	m <sup>2</sup> m <sup>2</sup>	0.845	
				RAZEM	0.845
6	KNR 4-01 d.1 0354-11	Wykucie z muru podokienników drewnianych,stalowych $1.15+0.47*2+1.75$	m m	3.840	
				RAZEM	3.840
7	KNR 4-01 d.1 0321-01	Obsadzenie podokienników drewnianych lub stalowych do 1.5 w ścianach z cegieł 4	szt. szt.	4.000	
				RAZEM	4.000
8	KNR 4-01 d.1 0708-02	Wykon.tynków zwykłych wewn.kat.III z zaprawy cem.-wap. na ościeżach szer.do 25 cm $(1.15+2.25)*2+(0.4+2.15)*2*2+(1.75+2.15)*2$	m m	24.800	
				RAZEM	24.800
9	KNR 4-01 d.1 0108-13	Wywiezienie samochodami skrzyniowymi materiałów z rozbiórki na odległość do 1 km 1.0	m <sup>3</sup> m <sup>3</sup>	1.000	
				RAZEM	1.000
10	KNR 4-01 d.1 0108-16	Wywiezienie samochodami skrzyniowymi materiałów z rozbiórki - za każdy nast. 1 km 1.0	m <sup>3</sup> m <sup>3</sup>	1.000	
				RAZEM	1.000

Inspektor Nadzoru  
Wojciech Chowański  
Nr upr. bud. GP-KZ-7342/77/93

19

Śniadeckich 13/6- 1 sztuka

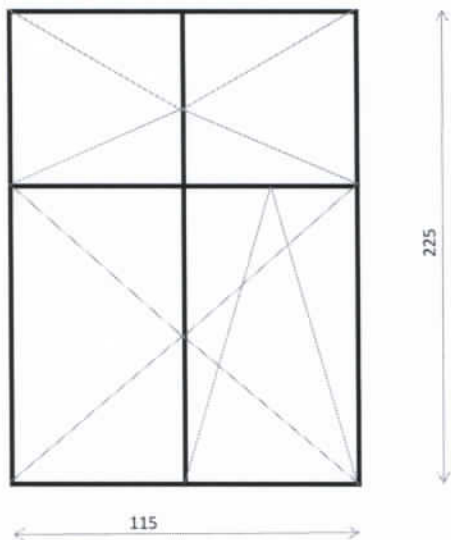

Śniadeckich 13/6- 1 sztuka

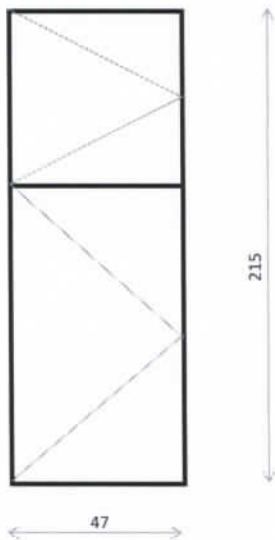

Śniadeckich 13/6- 1 sztuka

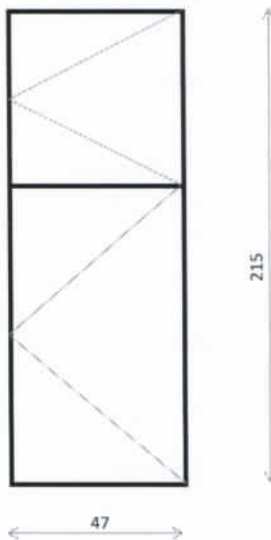

Śniadeckich 13/6- 1 sztuka

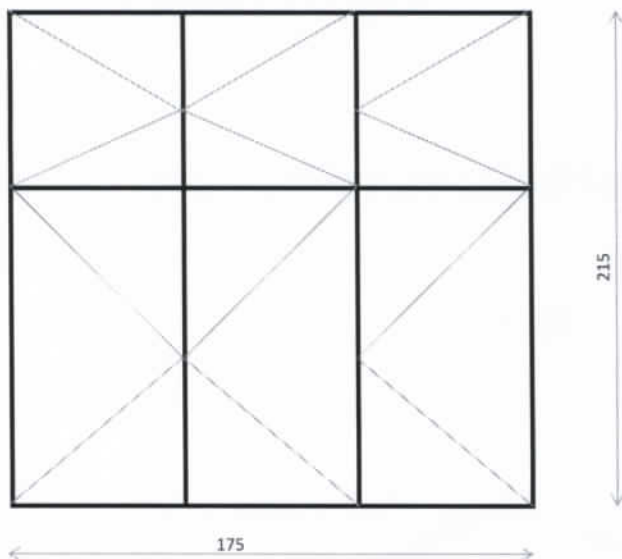

10

Lp.	Podstawa	Opis i wyliczenia	j.m.	Poszcz	Razem
1					
1	KNR 4-01 d.1 0354-05	Wykucie z muru ościeżnic drewnianych o pow.ponad 2 m2 $(1.05+1.85)+(0.95*1.65)$	m <sup>2</sup> m <sup>2</sup>	4.468	
				RAZEM	4.468
2	KNR 2-02 d.1 1001-08	Okna dwudzielne drewniane - mieszkaniowego fabrycznie wykończone o pow. 1.5-2.5 m2 (rozwieralno-uchylne)- wg załączonego szkicu- odtwarzające wygląd , profile i kształt, podział $(1.05+1.85)+(0.95*1.65)$	m <sup>2</sup> m <sup>2</sup>	4.468	
				RAZEM	4.468
3	KNR 4-01 d.1 0535-08	Rozebranie obróbek blacharskich murów ogniowych,okapów,kołnierzy, gzymsów itp.z blachy nie nadającej się do użytku $0.22*(1.05+0.95)$	m <sup>2</sup> m <sup>2</sup>	0.440	
				RAZEM	0.440
4	kalkulacja d.1 własna	Montaż nawiewników AERECO 2	szt szt	2.000	
				RAZEM	2.000
5	KNR 2-02 d.1 0506-02 analogia	Obróbki przy szer.w rozw.ponad 25cm - z blachy powlekanej $0.22*(1.05+0.95)$	m <sup>2</sup> m <sup>2</sup>	0.440	
				RAZEM	0.440
6	KNR 4-01 d.1 0354-11	Wykucie z muru podokienników drewnianych,stalowych $1.05+0.95$	m m	2.000	
				RAZEM	2.000
7	KNR 4-01 d.1 0321-01	Obsadzenie podokienników drewnianych lub stalowych do 1.5 w ścianach z cegieł 2	szt. szt.	2.000	
				RAZEM	2.000
8	KNR 4-01 d.1 0708-02	Wykon.tynków zwykłych wewn.kat.III z zaprawy cem.-wap. na ościeżach szer.do 25 cm $(1.05+1.85+0.95+1.65)*2$	m m	11.000	
				RAZEM	11.000
9	KNR 4-01 d.1 0108-13	Wywiezienie samochodami skrzyniowymi materiałów z rozbiórki na odległość do 1 km 0.8	m <sup>3</sup> m <sup>3</sup>	0.800	
				RAZEM	0.800
10	KNR 4-01 d.1 0108-16	Wywiezienie samochodami skrzyniowymi materiałów z rozbiórki - za każdy nast. 1 km 0.8	m <sup>3</sup> m <sup>3</sup>	0.800	
				RAZEM	0.800

Inspektor Nadzoru  
Wojciech Chodorowski  
nr upr. bud. 89-KZ-73a2/77/93

21

Śniadeckich 15 klatka schodowa- 1 sztuka

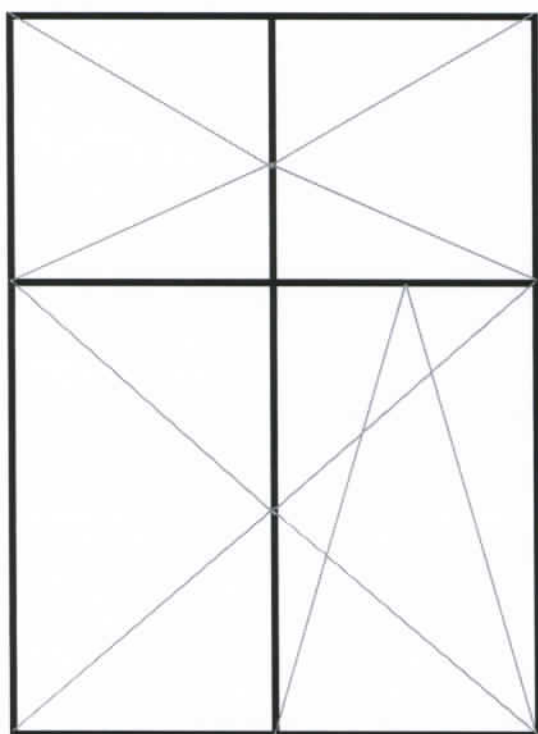

185

105

Śniadeckich15 klatka schodowa- 1 sztuka

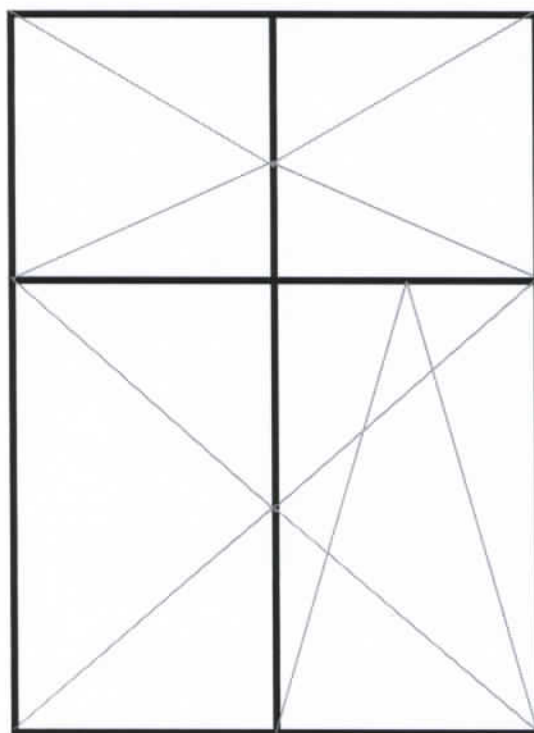

165

95

Lp.	Podstawa	Opis i wyliczenia	j.m.	Poszcz	Razem
1					
1	KNR 4-01 d.1 0354-05	Wykucie z muru ościeżnic drewnianych o pow.ponad 2 m2 (1.02*2.0)*2	m <sup>2</sup> m <sup>2</sup>	4.080	
				RAZEM	4.080
2	KNR 2-02 d.1 1001-08	Okna dwudzielne drewniane - mieszkaniowego fabrycznie wykończone o pow. 1.5-2.5 m2 (rozwieralno-uchylne)- wg załączonego szkicu- odtwarzające wygląd , profile i kształt, podział (1.02*2.0)*2	m <sup>2</sup> m <sup>2</sup>	4.080	
				RAZEM	4.080
3	KNR 4-01 d.1 0535-08	Rozebranie obróbek blacharskich murów ogniowych,okapów,kołnierzy, gzymsów itp.z blachy nie nadającej się do użytku 0.22*(1.02*2)	m <sup>2</sup> m <sup>2</sup>	0.449	
				RAZEM	0.449
4	kalkulacja d.1 własna	Montaż nawiewników AERECO 2	szt szt	2.000	
				RAZEM	2.000
5	KNR 2-02 d.1 0506-02 analogia	Obróbki przy szer.w rozw.ponad 25cm - z blachy powlekanej 0.22*(1.02*3)	m <sup>2</sup> m <sup>2</sup>	0.673	
				RAZEM	0.673
6	KNR 4-01 d.1 0354-11	Wykucie z muru podokienników drewnianych,stalowych 1.02*2	m m	2.040	
				RAZEM	2.040
7	KNR 4-01 d.1 0321-01	Obsadzenie podokienników drewnianych lub stalowych do 1.5 w ścianach z cegieł 2	szt. szt.	2.000	
				RAZEM	2.000
8	KNR 4-01 d.1 0708-02	Wykon.tynków zwykłych wewn.kat.III z zaprawy cem.-wap. na ościeżach szer.do 25 cm (1.02+2.0)*2*2	m m	12.080	
				RAZEM	12.080
9	KNR 4-01 d.1 0108-13	Wywiezienie samochodami skrzyniowymi materiałów z rozbiórki na odległość do 1 km 1.0	m <sup>3</sup> m <sup>3</sup>	1.000	
				RAZEM	1.000
10	KNR 4-01 d.1 0108-16	Wywiezienie samochodami skrzyniowymi materiałów z rozbiórki - za każdy nast. 1 km 1.0	m <sup>3</sup> m <sup>3</sup>	1.000	
				RAZEM	1.000

Inspektor Nadzoru  
Wojciech Chowanski  
Nr upr. bud. GP-K2-7342/77/93

23

Gdańska 10 lu- 1 sztuka

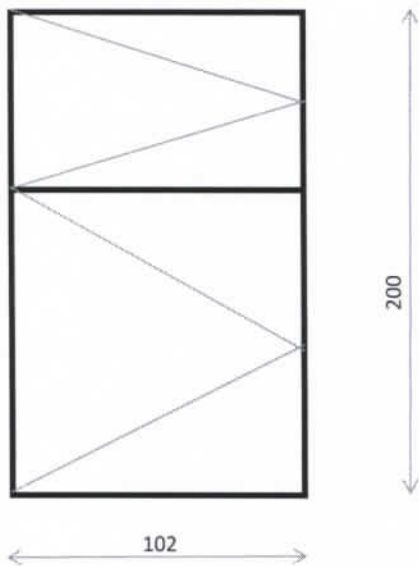

Gdańska 10 lu- 1 sztuka

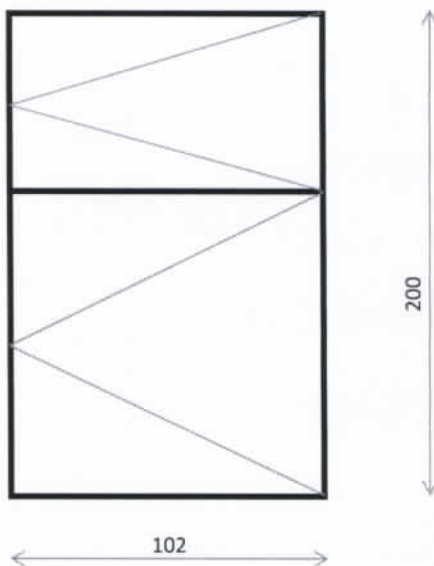



Lp.	Podstawa	Opis i wyliczenia	j.m.	Poszcz	Razem
1					
1	KNR 4-01 d.1 0354-05	Wykucie z muru ościeżnic drewnianych o pow.ponad 2 m2 (1.05*1.85)*3+(1.65*0.95)	m <sup>2</sup> m <sup>2</sup>	7.395	
				RAZEM	7.395
2	KNR 2-02 d.1 1001-08	Okna dwudzielne drewniane - mieszkaniowego fabrycznie wykończone o pow. 1.5-2.5 m2 (rozwieralno-uchylne)- wg załączonego szkicu- odtwarzające wygląd , profile i kształt, podział (1.05*1.85)*3+(1.65*0.95)	m <sup>2</sup> m <sup>2</sup>	7.395	
				RAZEM	7.395
3	KNR 4-01 d.1 0535-08	Rozebranie obróbek blacharskich murów ogniowych,okapów,kołnierzy, gzymsów itp.z blachy nie nadającej się do użytku 0.22*(1.05*3)+0.22*0.95	m <sup>2</sup> m <sup>2</sup>	0.902	
				RAZEM	0.902
4	kalkulacja d.1 własna	Montaż nawiewników AERECO 4	szt szt	4.000	
				RAZEM	4.000
5	KNR 2-02 d.1 0506-02	Obróbki przy szer.w rozw.ponad 25cm - z blachy ocynkowanej 0.22*(1.05*3)+0.95*0.22	m <sup>2</sup> m <sup>2</sup>	0.902	
				RAZEM	0.902
6	KNR 4-01 d.1 0354-11	Wykucie z muru podokienników drewnianych,stalowych 1.05*3+0.95*1	m m	4.100	
				RAZEM	4.100
7	KNR 4-01 d.1 0321-01	Obsadzenie podokienników drewnianych lub stalowych do 1.5 w ścianach z cegieł 4	szt. szt.	4.000	
				RAZEM	4.000
8	KNR 4-01 d.1 0708-02	Wykon.tynków zwykłych wewn.kat.III z zaprawy cem.-wap. na ościeżach szer.do 25 cm (1.05+1.85)*2*3+2*(0.95+1.65)	m m	22.600	
				RAZEM	22.600
9	KNR 4-01 d.1 0108-13	Wywiezienie samochodami skrzyniowymi materiałów z rozbiórki na odległość do 1 km 1.2	m <sup>3</sup> m <sup>3</sup>	1.200	
				RAZEM	1.200
10	KNR 4-01 d.1 0108-16	Wywiezienie samochodami skrzyniowymi materiałów z rozbiórki - za każdy nast. 1 km 1.2	m <sup>3</sup> m <sup>3</sup>	1.200	
				RAZEM	1.200

Inspektor Nadzoru  
Wojciech Chowański  
nr upr. bud. GP-KZ-7342/77/93

25

Śniadeckich 13 klatka schodowa- 3 sztuki

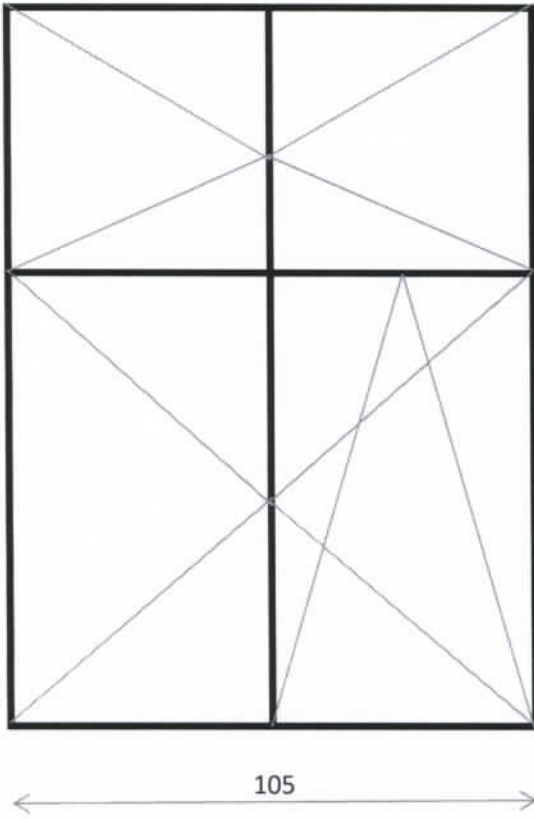

Śniadeckich 13 klatka schodowa- 1 sztuka

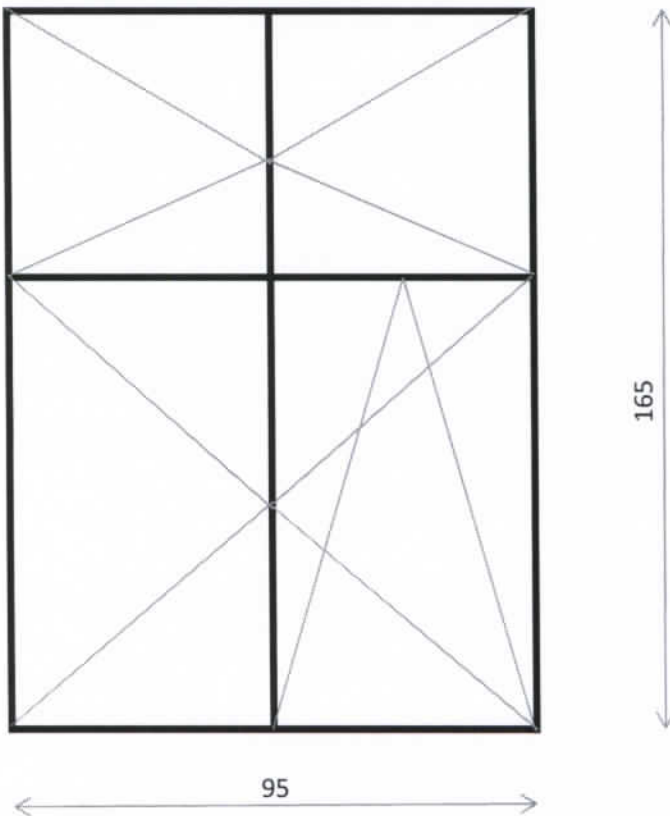

Lp.	Podstawa	Opis i wyliczenia	j.m.	Poszcz	Razem
1					
1	KNR 4-01 d.1 0354-05	Wykucie z muru ościeżnic drewnianych o pow.ponad 2 m2 0.60*1.70*2+1.20*1.75	m <sup>2</sup> m <sup>2</sup>	4.140	
				RAZEM	4.140
2	KNR 2-02 d.1 1001-08 analogia	Okna PCV - mieszkaniowego fabrycznie wykończone o pow. 1.5-2.5 m2 (rozwieralno-uchylne)- wg załączonego szkicu 0.60*1.70*2+1.20*1.75	m <sup>2</sup> m <sup>2</sup>	4.140	
				RAZEM	4.140
3	KNR 4-01 d.1 0535-08 analogia	Rozebranie obróbek blacharskich 0.22*0.60*2+0.22*1.20	m <sup>2</sup> m <sup>2</sup>	0.528	
				RAZEM	0.528
4	kalkulacja d.1 własna	Montaż nawiewników AERECO 3	szt szt	3.000	
				RAZEM	3.000
5	KNR 2-02 d.1 0506-02	Obróbki przy szer.w rozw.ponad 25cm - z blachy ocynkowanej 0.22*0.60*2+0.22*1.20	m <sup>2</sup> m <sup>2</sup>	0.528	
				RAZEM	0.528
6	KNR 4-01 d.1 0354-11	Wykucie z muru podokienników drewnianych, stalowych 0.60*2+1.20	m m	2.400	
				RAZEM	2.400
7	KNR 4-01 d.1 0321-01	Obsadzenie podokienników drewnianych lub stalowych do 1.5 w ścianach z cegieł 3	szt. szt.	3.000	
				RAZEM	3.000
8	KNR 4-01 d.1 0708-02	Wykon.tynków zwykłych wewn.kat.III z zaprawy cem.-wap. na ościeżach szer.do 25 cm (2*(0.6+1.7)*2)*2+2*(1.20+1.75)*2	m m	30.200	
				RAZEM	30.200
9	KNR 4-01 d.1 0108-13	Wywiezienie samochodami skrzyniowymi materiałów z rozbiórki na odleg- łość do 1 km 0.5	m <sup>3</sup> m <sup>3</sup>	0.500	
				RAZEM	0.500
10	KNR 4-01 d.1 0108-16	Wywiezienie samochodami skrzyniowymi materiałów z rozbiórki - za każdy nast. 1 km 0.5	m <sup>3</sup> m <sup>3</sup>	0.500	
				RAZEM	0.500

Inspektor Nadzoru Budowlanego

*Małgorzata Komaszewska*  
upr. bud. UAN-KA/210/375/85  
w specjalności konstrukcyjno-budowlanej  
w zakresie ogólnobudowlanym

27

Arkusz2

Grunwaldzka 208

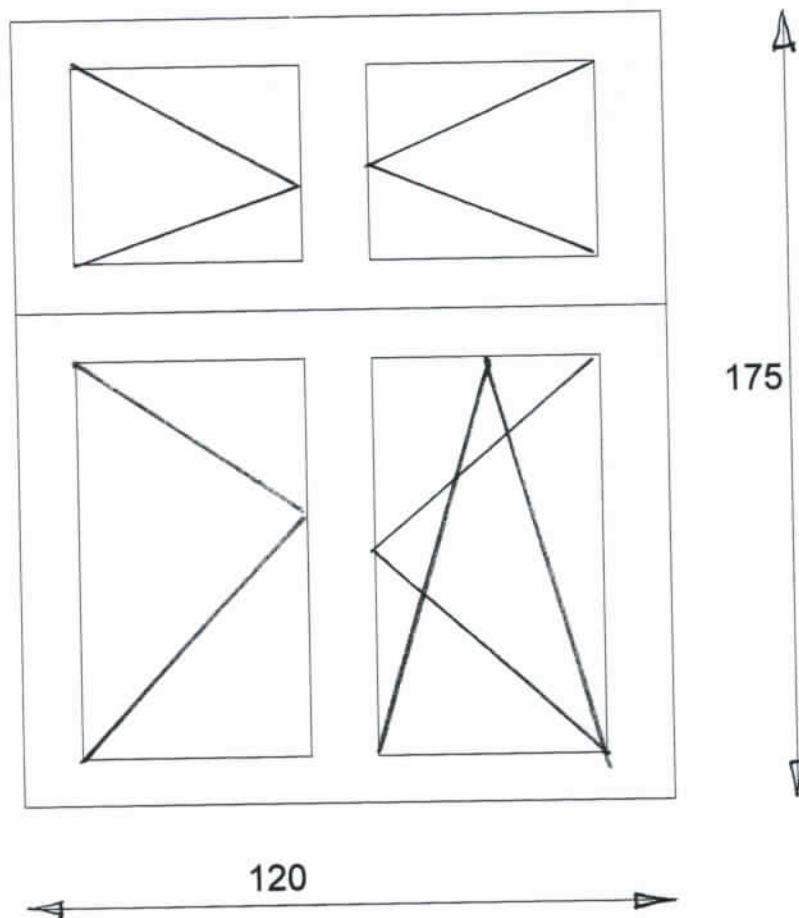

1 okno 120x175

Inspektor Techniczny  
*Wiesław Gąsiorowski*

Grunwaldzka 208 2 okna

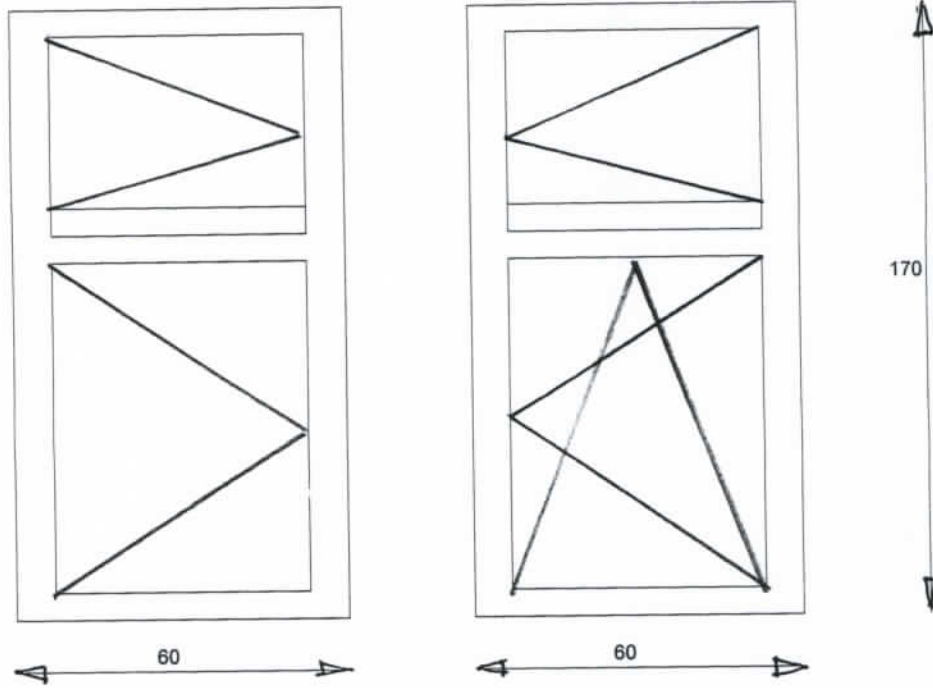

2 okna o wymiarach: 60cmx170cm

Biuro Techniczne

Witold Gaborowski