

Zestawienie stolarki okiennej drewnianej do wymiany w budynku przy ul. Śniadeckich 1 w Bydgoszczy

A Piwnica

1. Widok i szkic okna w pomieszczeniu nr 01

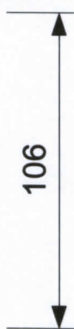
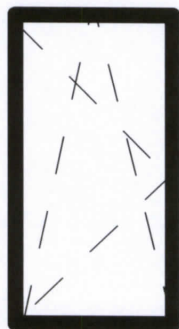

106

1 sztuka

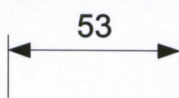

53

Parapet wewnętrzny z drewna litego o wym około 35x75 cm

2. pomieszczenia nr 02, 03, 04 i 05

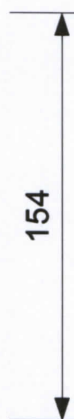
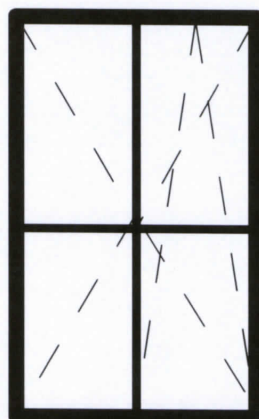

154

5 sztuk

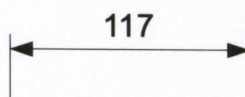

117

Parapety wewnętrzne z drewna litego o wym około 35x120 cm 5 sztuk

Metalowe zdobienia 5 sztuk



SZCZEGÓŁ A

Metalowe zdobienie do demontażu, renowacji i zamontowania w nowym oknie



SZCZEGÓŁ B

Drewniany profil słupka okien dwudzielnych pomieszczeń piwnicznych

3. pomieszczenie nr 06

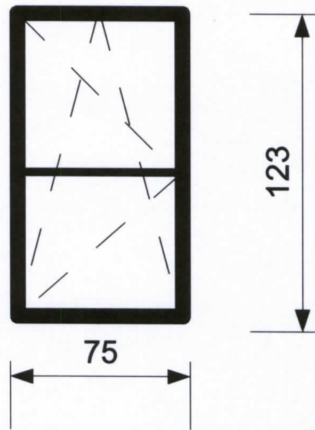

1 sztuka

Parapet wewnętrzny z drewna litego o wym około 32x80 cm

4. pomieszczenie nr 07

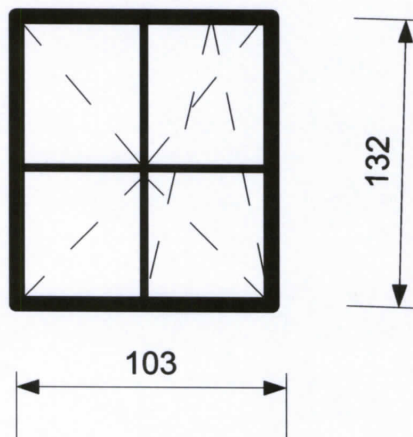

1 sztuka

Parapet wewnętrzny z drewna litego o wym około 35x120 cm

Metalowe zdobienia 1 sztuka

5. pomieszczenie nr 08

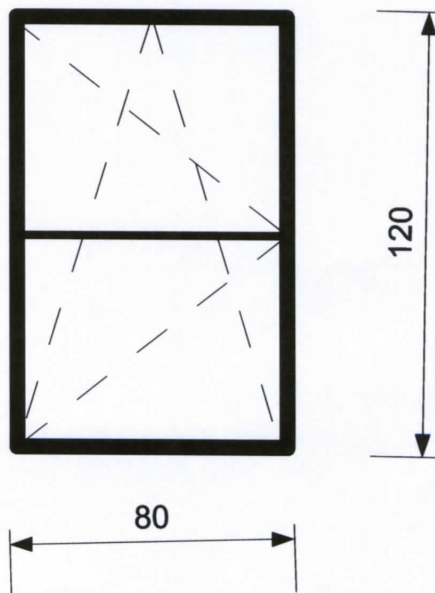

3 sztuki

Parapety wewnętrzne z drewna litego o wym około 36x90 cm

6. pomieszczenie nr 09, 010, 011, 012

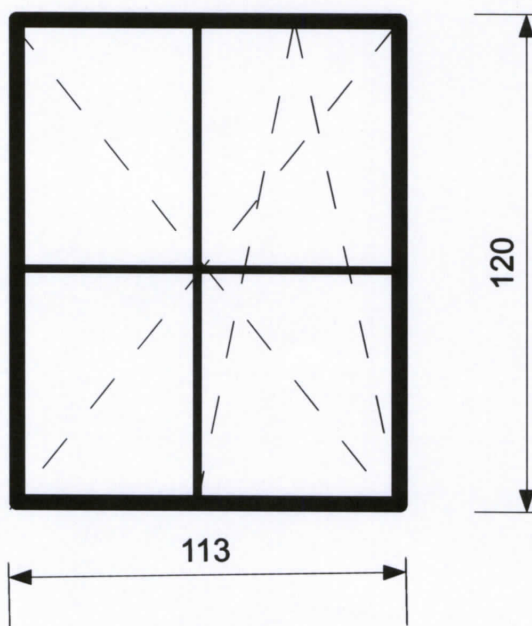

6 sztuk

Parapety wewnętrzne z drewna
litego o wym około
5 szt 38 x 125 cm
1 szt 28 x 125 cm

Metalowe zdobienia 6 sztuk

7. pomieszczenia nr 013, i 014

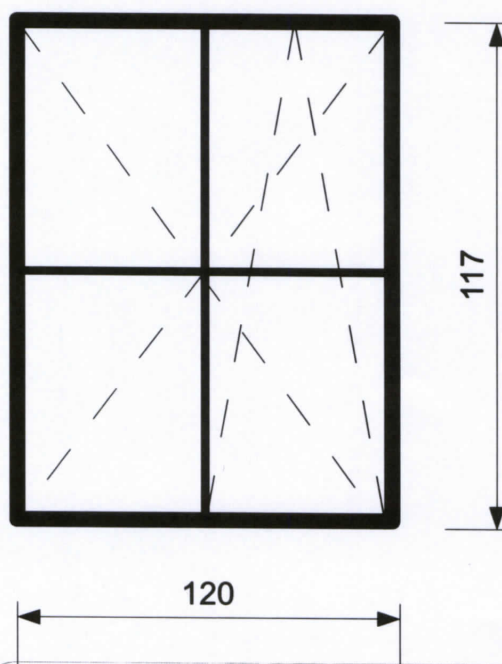

2 sztuki

Parapety wewnętrzne z drewna
litego o wym około 35 x 135 cm 2 sztuki

Metalowe zdobienia 2 sztuki

B parter

1_pomieszczenie nr 11, 12 i 13

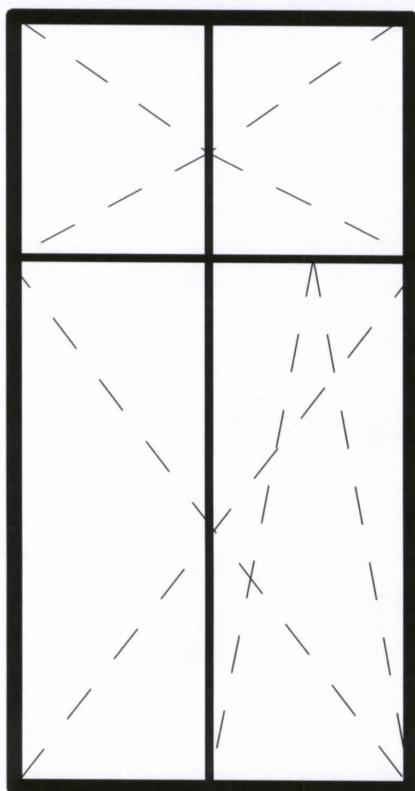
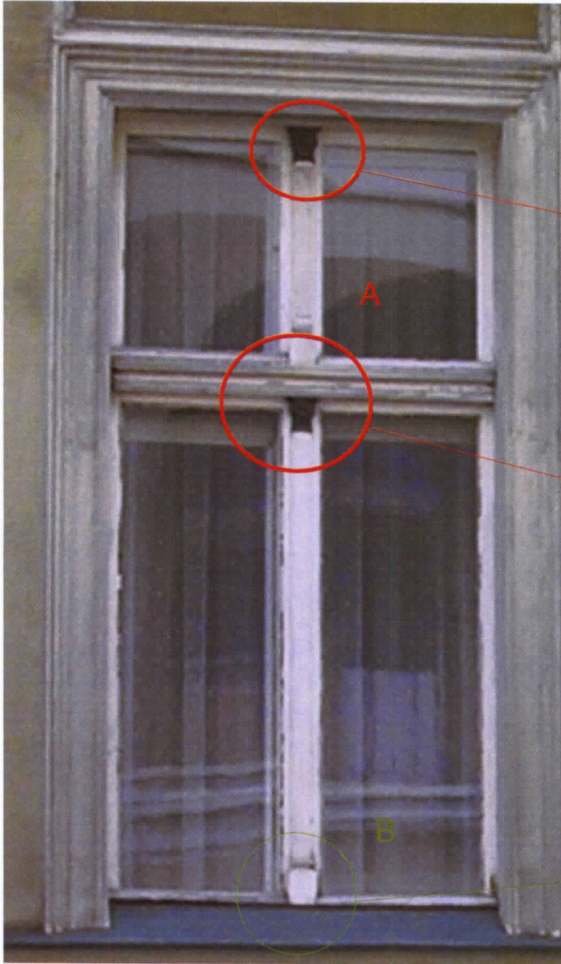

134

240

Parapety wewnętrzne z drewna
litego o wym około 32 x 150 cm 5 sztuk

Metalowe zdobienia łącznie 10 sztuk

5 sztuk

2_pomieszczenie nr 14

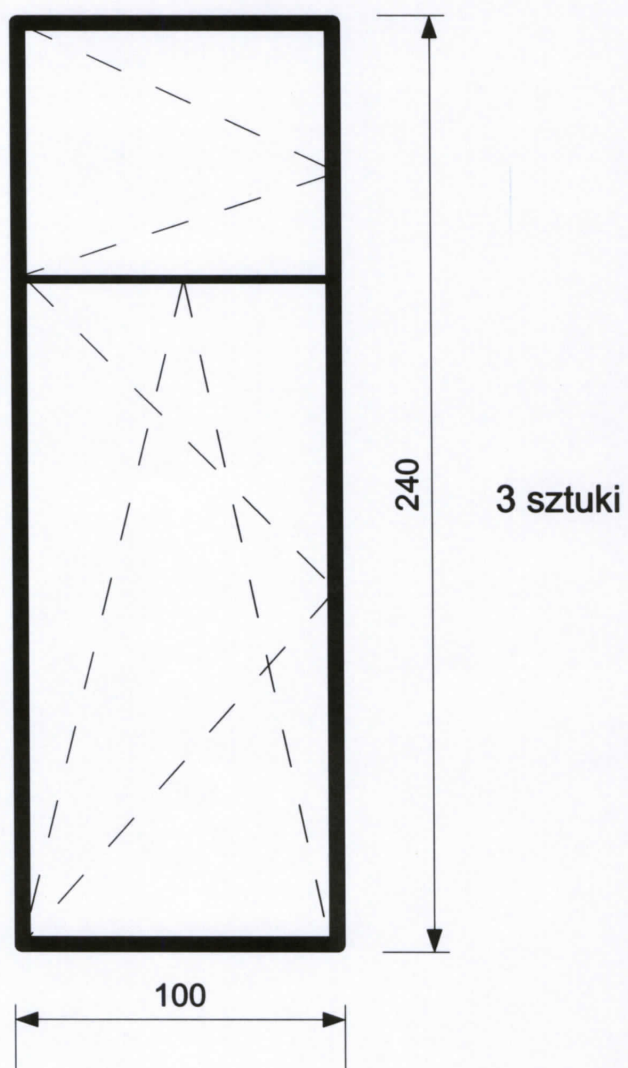

Parapety wewnętrzne z drewna litego o wym około 28 x 110 cm 3 sztuki

3 pomieszczenia nr 14 i 15

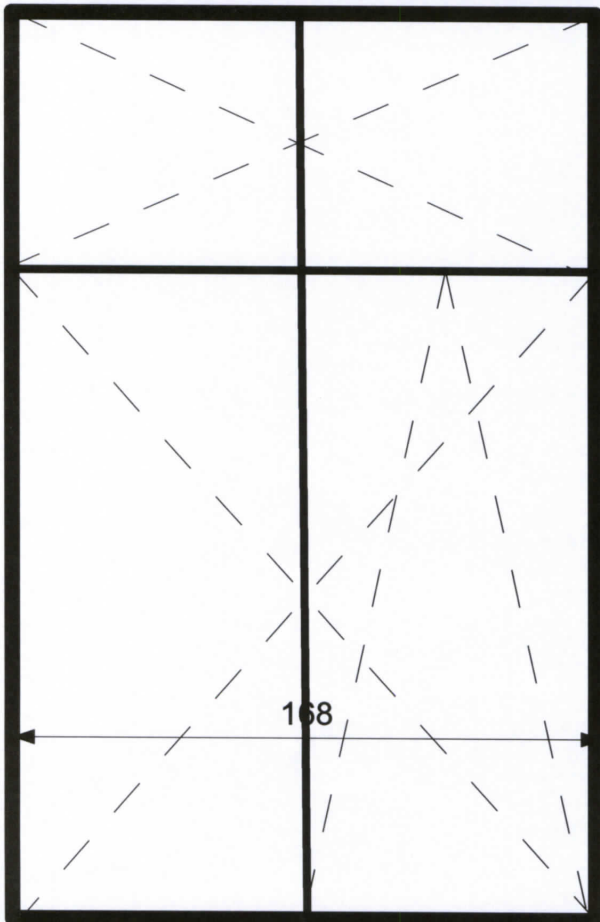
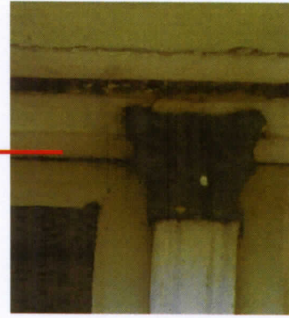
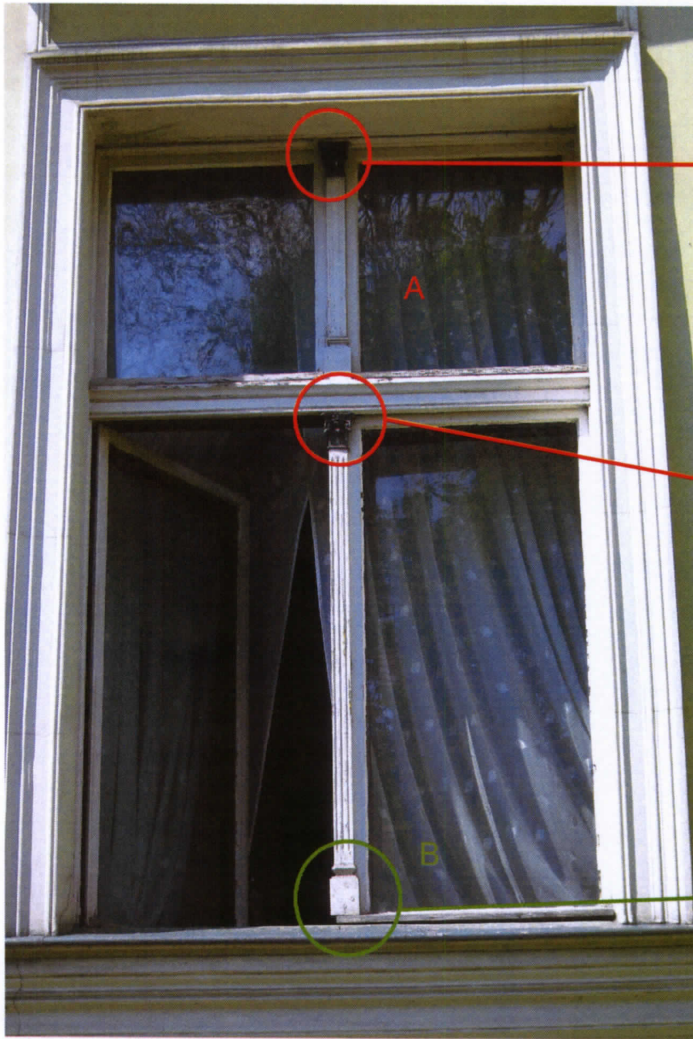

Profil drewniany słupków okien na parterze
Do odtworzenia

2 sztuki

Parapety wewnętrzne z drewna
litego o wym około 28 x 180 szt 2

Metalowe zdobienia 4 sztuk

240

168

4 pomieszczenie nr 16

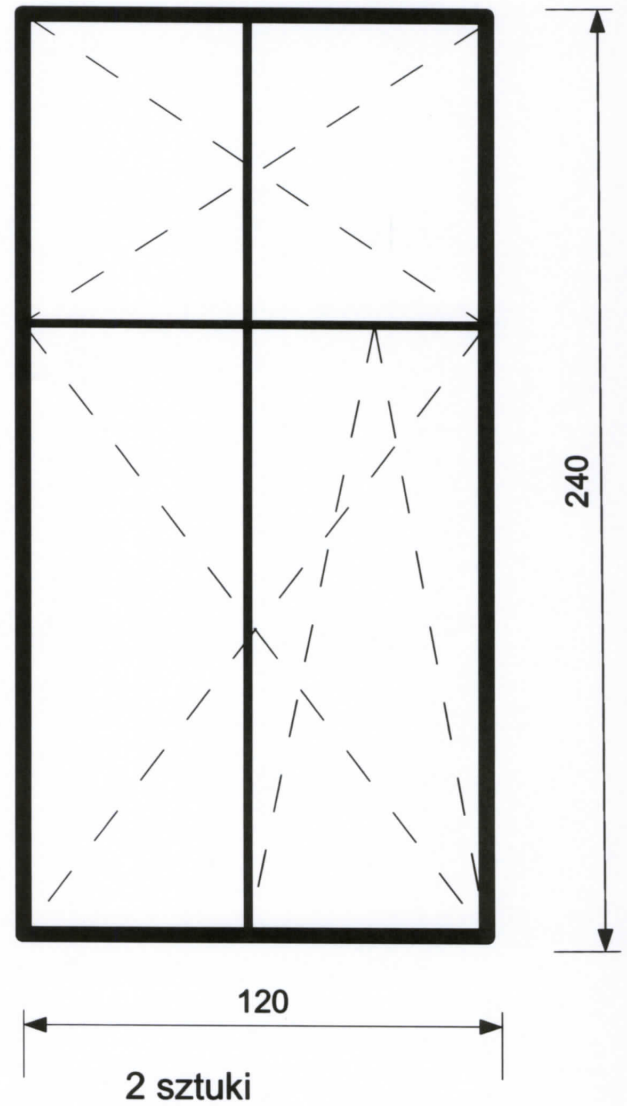

Parapety wewnętrzne z drewna
litego o wym około 35 x 193 szt 2

Metalowe zdobienia 4 sztuk

5 pomieszczenie nr 18

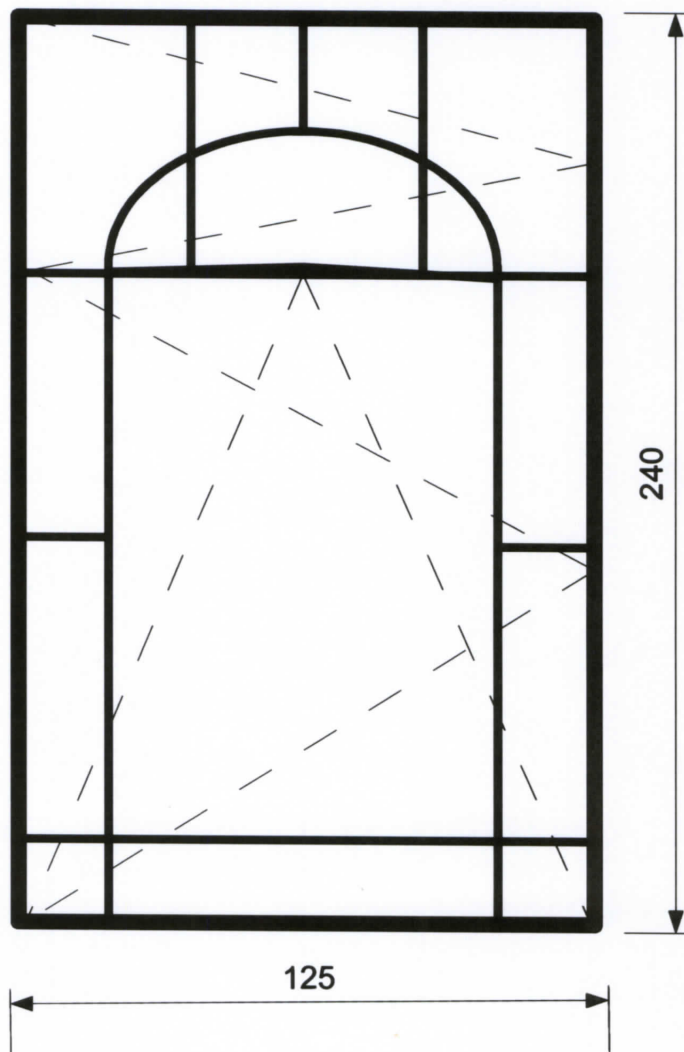

1 sztuka

Parapet wewnętrzny z drewna
litego o wym około 30 x 138 szt 1

6 pomieszczenie 18

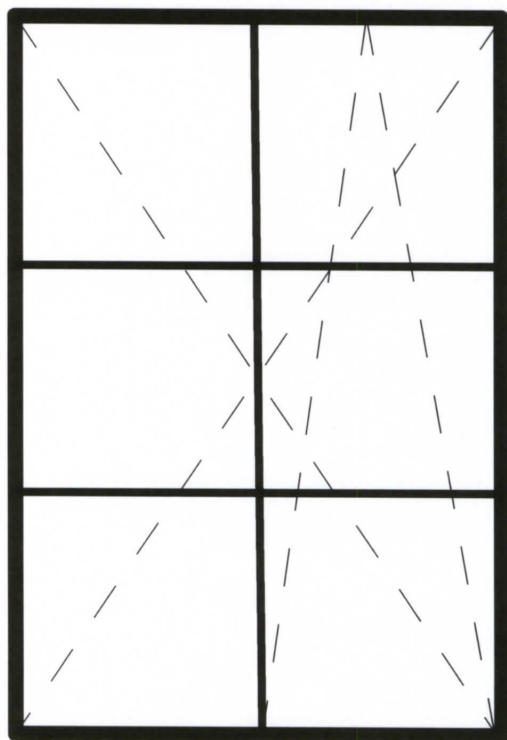
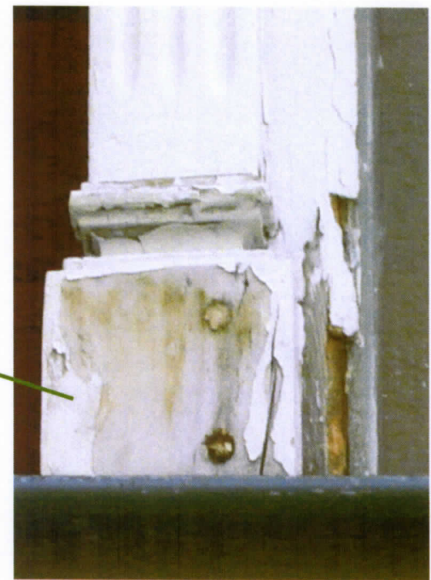
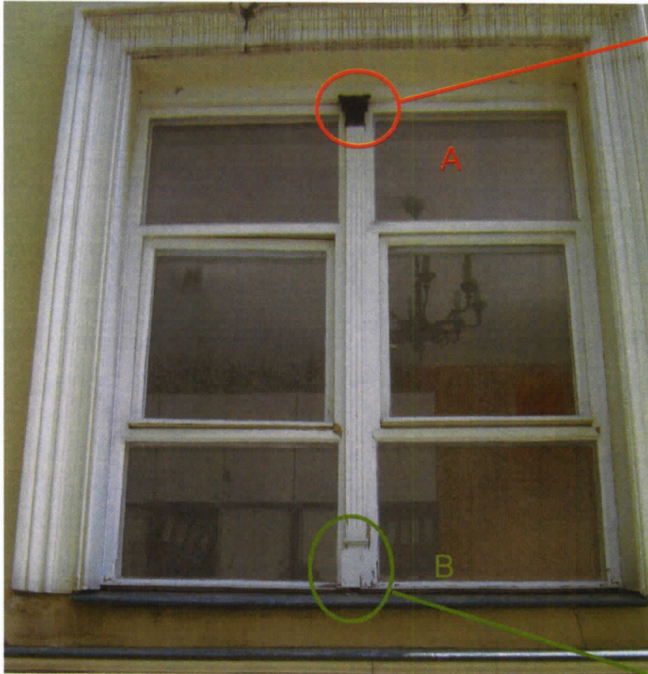

145

240

2 sztuki

**Parapety wewnętrzne z drewna
litego o wym około 30 x 150 - 2
szt**

Metalowe zdobienia 2 sztuki

C piętro

1. pomieszczenie nr 21 i 22

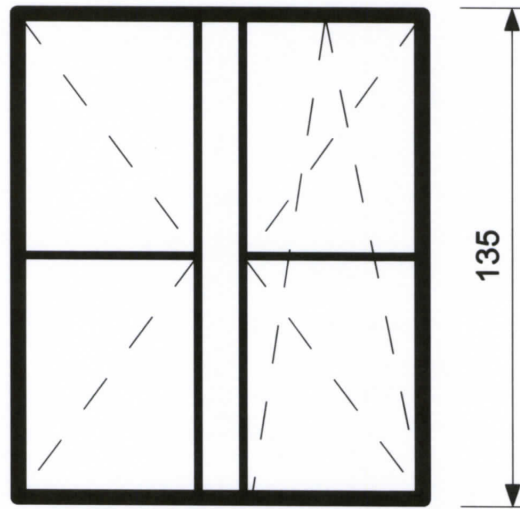

3 sztuki

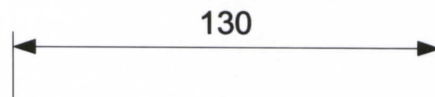

Parapety wewnętrzne z drewna litego o wym około 30 x 150 szt :

2. pomieszczenie 21 i 23 drzwi balkonowe

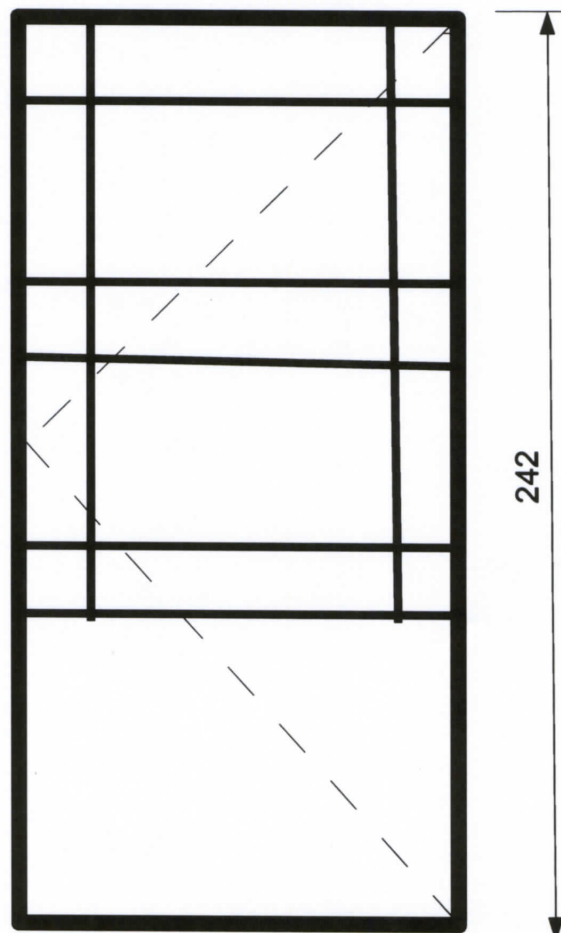

2 sztuki

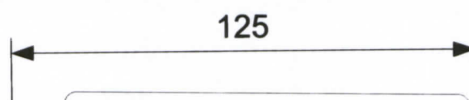

Klamki z kluczem 2 kpl

3. pomieszczenie nr 23, 24 i 25



166

3 sztuki

237 (240)

Parapety wewnętrzne z drewna
litego o wym około 35 x 250 - 3 szt

UWAGA !

Wszystkie podane wymiary mają jedynie charakter przybliżony dlatego do produkcji należy przyjąć wartości zmierzone w naturze po dokonaniu wizji.