

okno pcv
Nakielska 42/1

PRZEDMIAR

Lp.	Podstawa	Opis i wyliczenia	j.m.	Poszcz.	Razem
1	KNR 4-01 0354-11	Wykucie z muru podokienników drewnianych, 1,22+1,2*2	m		
			m	3,620	
				RAZEM	3,620
2	KNR 0-19 0930-09	Wymiana okien skrzynkowych na okna rozwierane i uchylno-rozwierane dwudzielne z PCV o pow. do 2.0 m2 1,19*1,75+3	m ²		
			m ²	5,083	
				RAZEM	5,083
3	KNR 4-01 0708-01	Wykonanie tynków zwykłych wewnętrznych kat. III z zaprawy cementowo-wapiennej na ościeżach szerokości do 15 cm 1,75*6+1*3	m		
			m	13,500	
				RAZEM	13,500
4	KNR 4-01 0321-01	Obsadzenie podokienników z pcv do 1.5 m w ścianach z cegieł doliczyć parapet 3	szt.		
			szt.	3,000	
				RAZEM	3,000
5	analiza in- dywidualna	Nawiewnik higrosterowalny 3	szt		
			szt	3,000	
				RAZEM	3,000
6	KNR 4-01 0108-09	Wywiezienie gruzu sprzymowanego samochodami skrzyniowymi na odległość do 1 km 1,5	m ³		
			m ³	1,500	
				RAZEM	1,500

Nakielska 42/1

(Pomiary należy pobrać z natury)

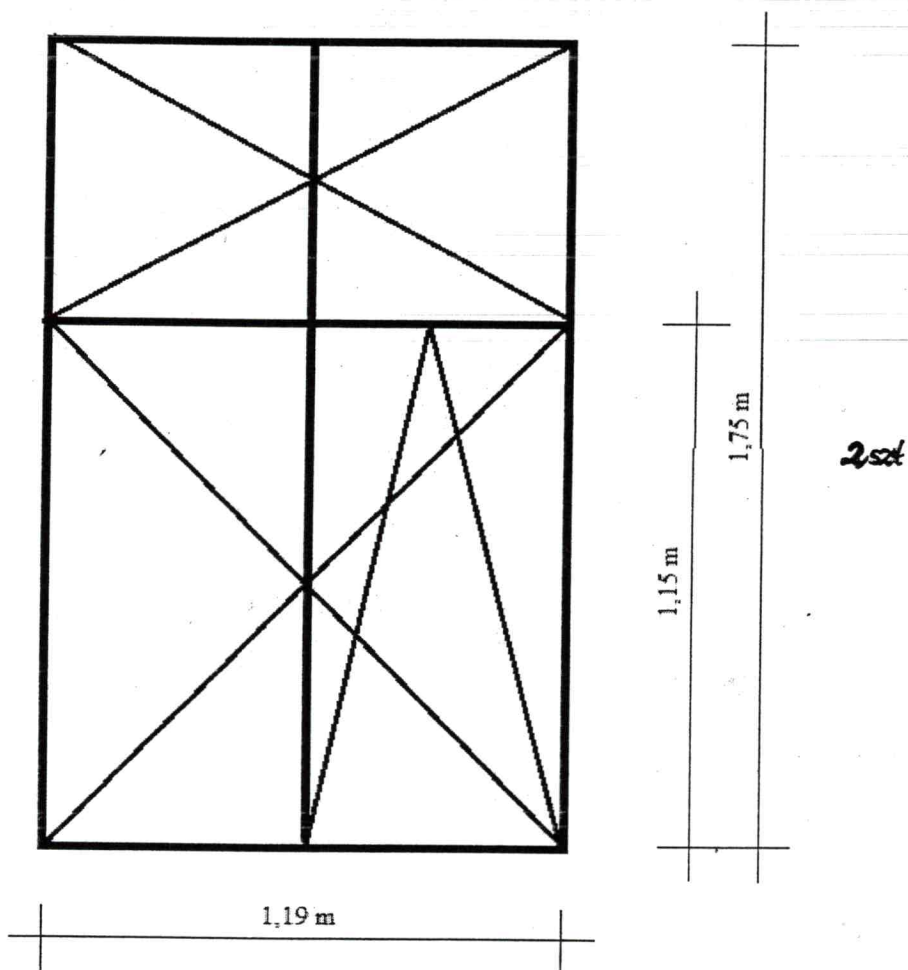

okno PVC 1,19 x 1,75
PW PVC 0,25 x 1,22

Inspektor,
Galer
Ariel Gawroński

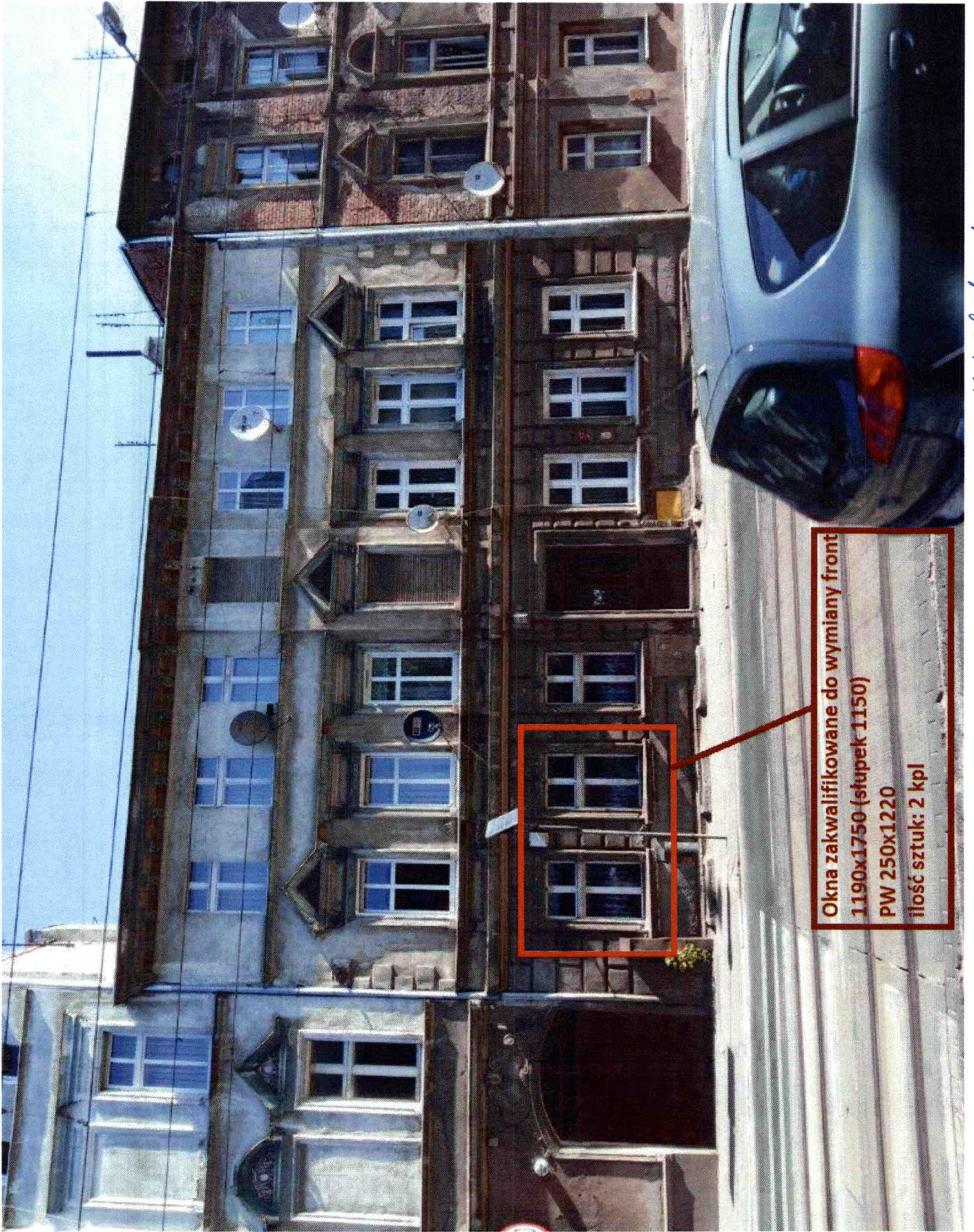

Okna zakwalifikowane do wymiany front
1190x1750 (słupek 1150)
PW 250x1220
Ilość sztuk: 2 kpl

Wahel/ha 42

Nakielska 42/1
Od strony oficyny
Pomiary należy pobrać z natury

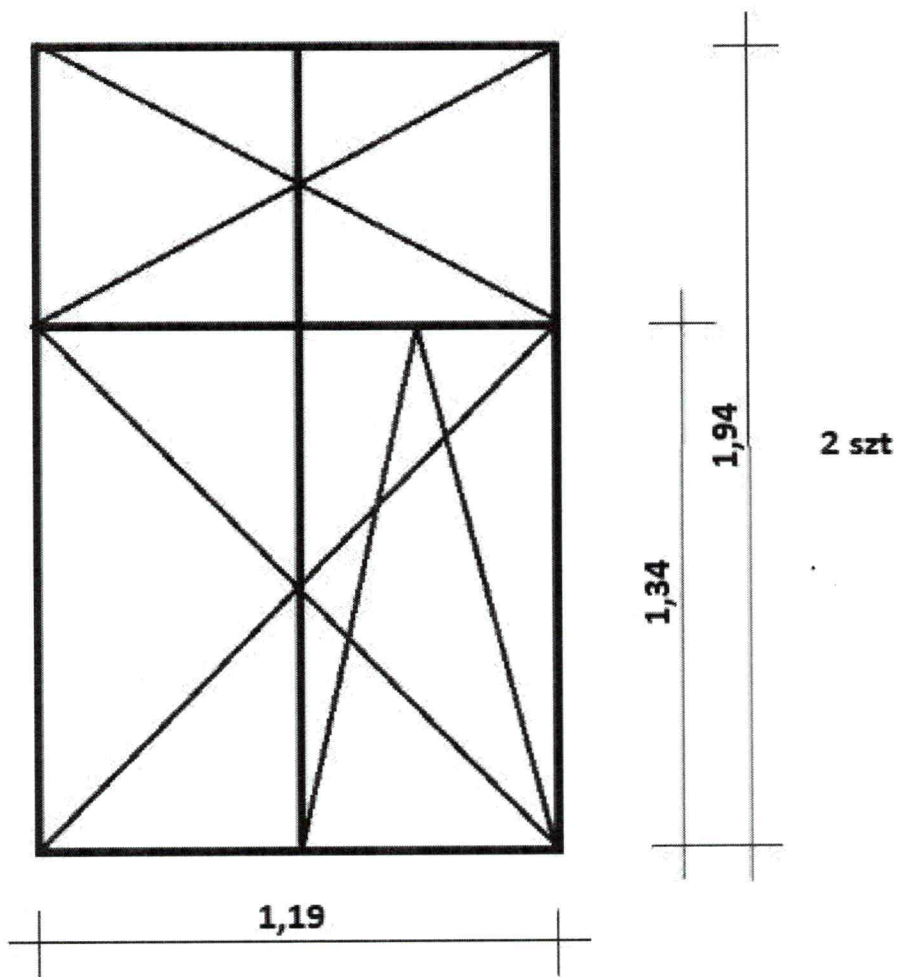

OKNO 1,19 x 1,94 m - 2 szt.
PW PVC 0,25 x 1,20 m - 2 szt.

Inspektor
Andrzej Gawroński
Andrzej Gawroński

NAWIELSKA 42/1
FIRMA ZAKWALIFIKOWANE DO WYMIANY ODRĘBYNIAJĄCYCH
11 200 19 000 (SŁUPEK 13 30)
FAX 750 01 200
KOD SC 5210K 2 801



Lp.	Podstawa	Opis i wyliczenia	j.m.	Poszcz.	Razem
1	KNR 4-01 0354-11	Wykucie z muru podokienników drewnianych, 1,2*3	m m	3,600	
				RAZEM	3,600
2	KNR 0-19 0930-06	Wymiana okien skrzynkowych na okna rozwierane i uchylno-rozwierane jednodzielne z PCV o pow. do 1.5 m2 1,15*1,75*3	m ² m ²	6,038	
				RAZEM	6,038
3	KNR 4-01 0708-01	Wykonanie tynków zwykłych wewnętrznych kat. III z zaprawy cementowo- wapiennej na ościeżach szerokości do 15 cm 1,75*8+1*3	m m	17,000	
				RAZEM	17,000
4	KNR 4-01 0321-01	Obsadzenie podokienników z pcv do 1.5 m w ścianach z cegieł doliczyć parapet 3	szt. szt.	3,000	
				RAZEM	3,000
5	analiza in- dywidualna	Nawiewnik higrosterowalny 3	szt. szt.	3,000	
				RAZEM	3,000
6	KNR 4-01 0108-09	Wywiezienie gruzu spryzmowanego samochodami skrzyniowymi na odleg- łość do 1 km 1	m ³ m ³	1,000	
				RAZEM	1,000

Nakielska 56/11

(Pomiary należą do pracownika z matery)

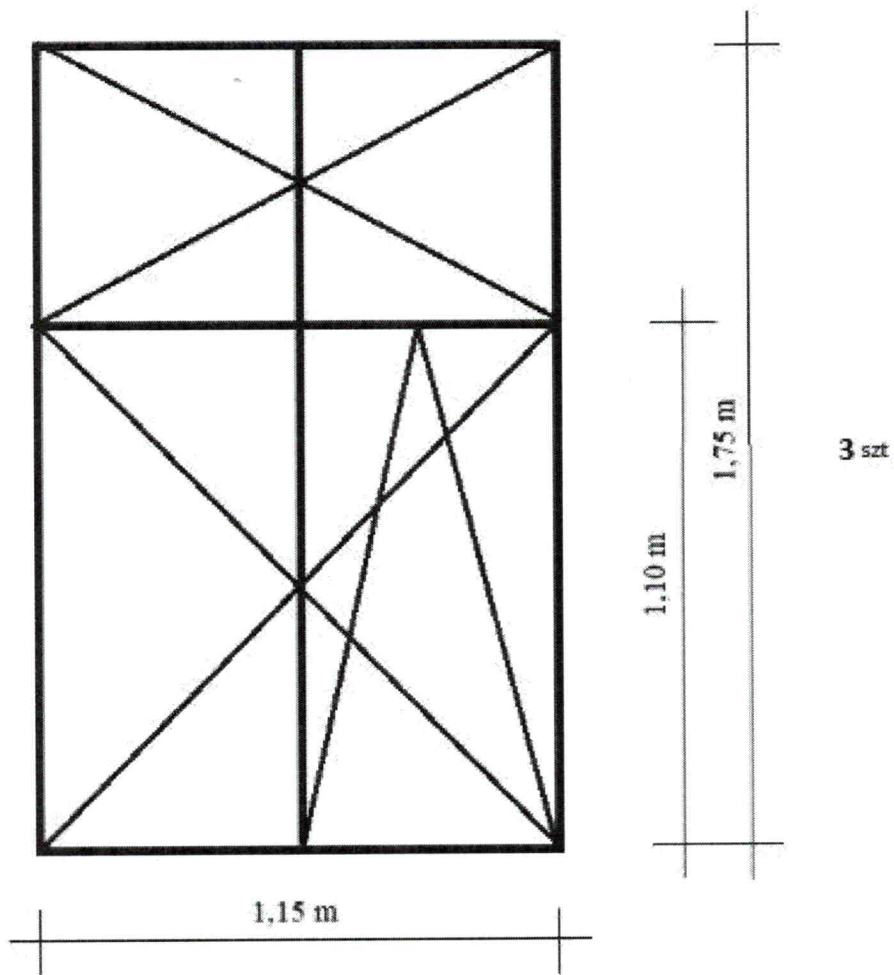

okno pvc 1,15 x 1,75 m - 3 szt
PW PCV 0,25 x 1,20 m - 3 szt

Inspektor
Galin
Ariel Gawronski



Nakielska 56/11
okna PVC 1,15x1,75- 3 szt.
PW PVC 0,25x1,20 - 3 szt.

Lp.	Podstawa	Opis i wyliczenia	j.m.	Poszcz.	Razem
1	KNR 0-19 0929-11	Wymiana okien zespolonych na okna rozwierane i uchylno-rozwierane dwudzielne z PCV o pow. ponad 2.5 m2 Okna trzyszybowe o współczynniku dla całego okna 1,1 W/m2K 1,45*2,25*(3+3)	m ² m ²	19,575	19,575
				RAZEM	19,575
2	KNR 4-01 0321-01	Obsadzenie podokienników drewnianych lub stalowych do 1.5 m w ścianach z cegieł analogia podokienników z pcv 9	szt. szt.	9,000	9,000
				RAZEM	9,000
3	KNR 0-19 0929-07	Wymiana okien zespolonych na okna rozwierane i uchylno-rozwierane jednodzielne z PCV o pow. ponad 1.5 m2 0,85*2,25*3	m ² m ²	5,738	5,738
				RAZEM	5,738
4		montaż nawiewników higrosterowalnych 4	szt. szt.	4,000	4,000
				RAZEM	4,000
5	KNR 4-01 0108-09	Wywiezienie gruzu sprzymowanego samochodami skrzyniowymi na odległość do 1 km 1,45*2,25*12*0,1	m ³ m ³	3,915	3,915
				RAZEM	3,915
6	KNR 4-01 0108-10	Wywiezienie gruzu sprzymowanego samochodami skrzyniowymi - za każdy następny 1 km - 9 km 3,92	m ³ m ³	3,920	3,920
				RAZEM	3,920

Instytut Budownictwa i Inżynierii

Wojewódzka i Miejska Biblioteka Publiczna w Bydgoszczy przy ul. Broniewskiego 1
od wejścia do biblioteki

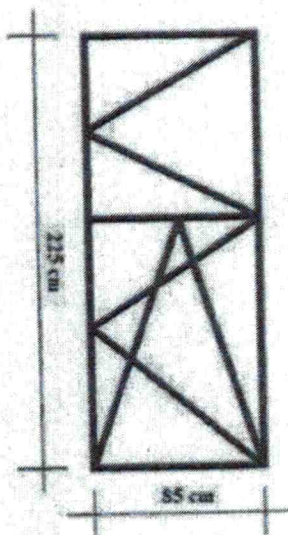

3 szt.

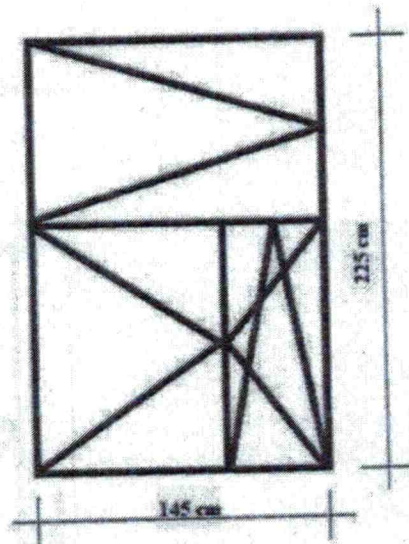

3 szt.

UWAGA!
Pomiary należy pobrać z natury

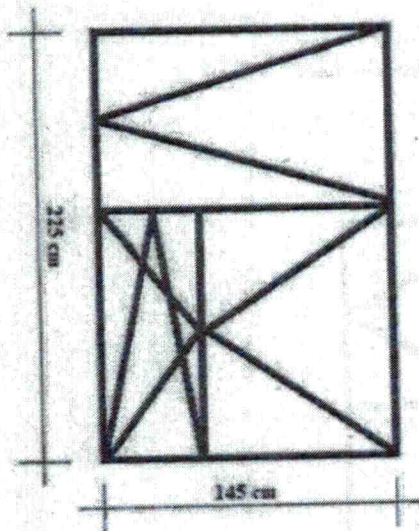

3 szt.

od wejścia do biblioteki



Lp.	Podstawa	Opis i wyliczenia	j.m.	Poszcz.	Razem
1	KNR 0-19 0929-11	Wymiana okien zespolonych na okna rozwierane i uchylno-rozwierane dwudzielne z PCV o pow. ponad 2.5 m2 Okna trzyszybowe o współczynniku dla całego okna 1,1 W/m2K 1,45*2,25*(2+5)	m ² m ²	 22,838	 22,838
				RAZEM	22,838
2	KNR 4-01 0321-01	Obsadzenie podokienników drewnianych lub stalowych do 1.5 m w ścianach z cegieł analogia podokienników z pcv 10	szt. szt.	 10,000	 10,000
				RAZEM	10,000
3	KNR 0-19 0929-07	Wymiana okien zespolonych na okna rozwierane i uchylno-rozwierane jednodzielne z PCV o pow. ponad 1.5 m2 0,85*2,25*3	m ² m ²	 5,738	 5,738
				RAZEM	5,738
4		montaż nawiewników higrosterowalnych 4	szt. szt.	 4,000	 4,000
				RAZEM	4,000
5	KNR 4-01 0108-09	Wywiezienie gruzu spryzmowanego samochodami skrzyniowymi na odległość do 1 km 1,45*2,25*12*0,1	m ³ m ³	 3,915	 3,915
				RAZEM	3,915
6	KNR 4-01 0108-10	Wywiezienie gruzu spryzmowanego samochodami skrzyniowymi - za każdy następny 1 km - 9 km 3,92	m ³ m ³	 3,920	 3,920
				RAZEM	3,920

Instytut Nadzoru Inwestycyjnego

Instytut Nadzoru Inwestycyjnego
ul. ...
...
...
...
...

Wojewódzka i Miejska Biblioteka Publiczna w Bydgoszczy przy ul. Broniewskiego 1
od strony ul. Morcinka

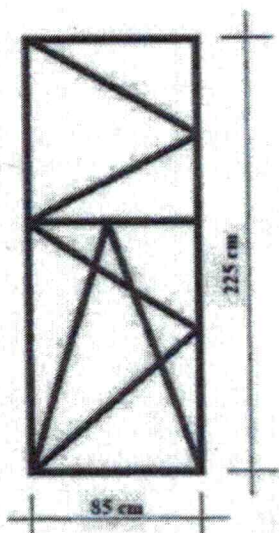

3 szt.

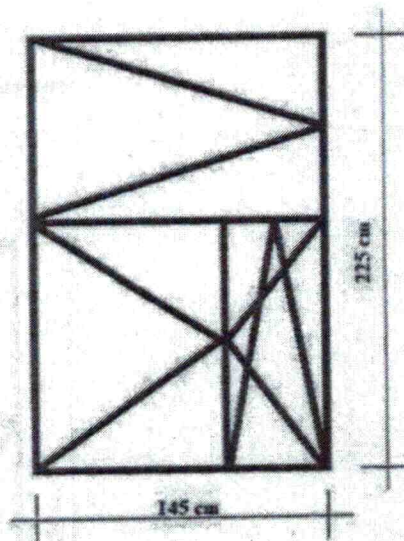

2 szt.

UWAGA!
Pomiary należy pobrać z natury

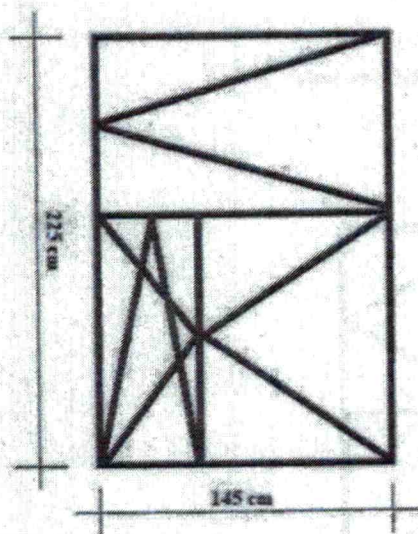

5 szt.

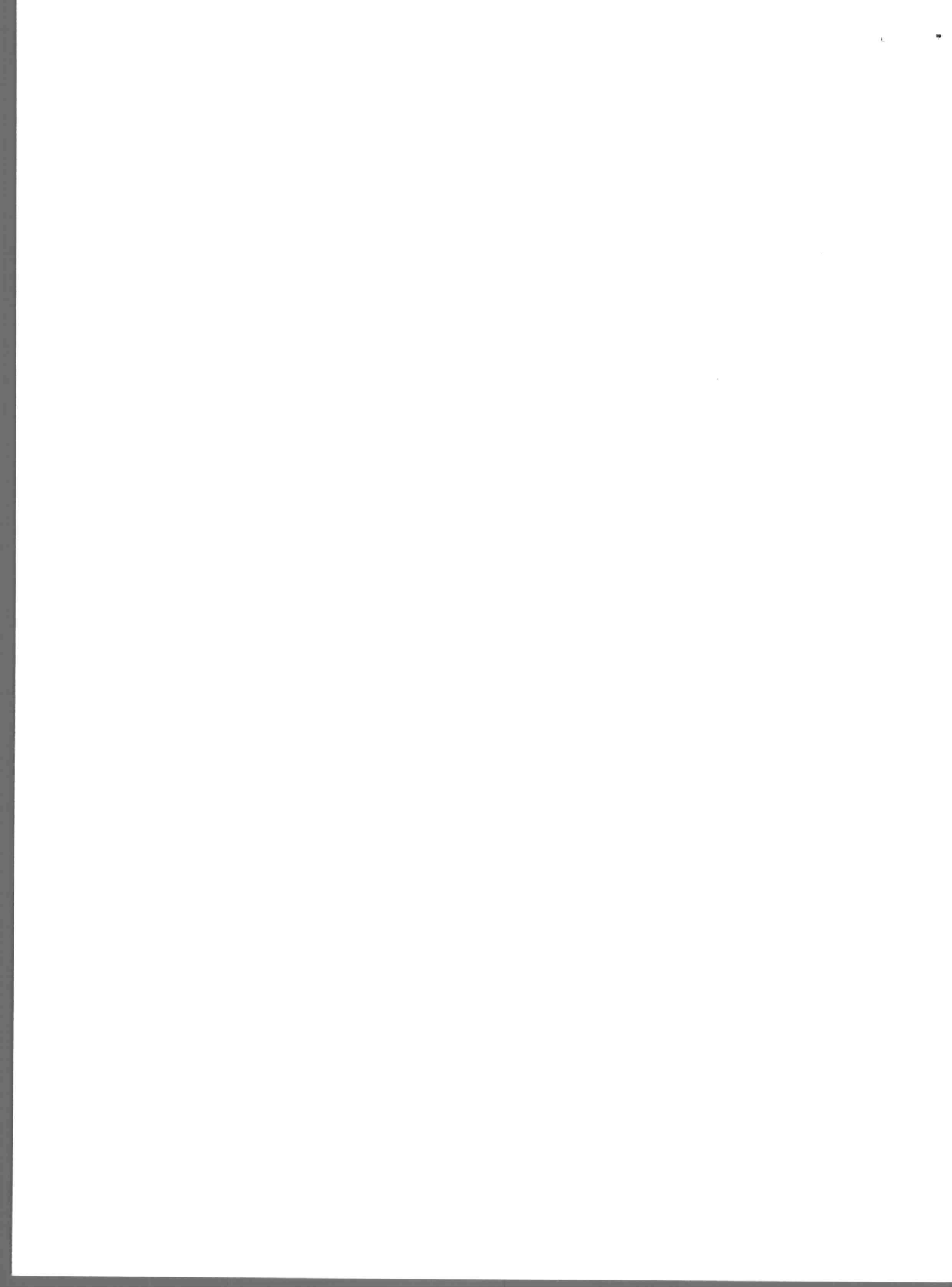

od bloku ul. Morcinka



Lp.	Podstawa	Opis i wyliczenia	j.m.	Poszcz.	Razem
1	KNR 4-01 0354-08	Wykucie z muru ościeżnic stalowych lub krat okiennych o powierzchni ponad 2 m ² 1,25*2,2	m ² m ²	 2,750	 2,750
				RAZEM	2,750
2	KNR-W 2- 02 1040-02	Drzwi z PCV dwuskrzydłowe przeszklone wzmocnione z dwoma zamkami 2,75	m ² m ²	 2,750	 2,750
				RAZEM	2,750
3	KNR 4-01 0920-23	Założenie na nowym miejscu sprężyn automatycznych 'Yale' 1	szt. szt.	 1,000	 1,000
				RAZEM	1,000
4	KNR-W 2- 02 1018-06	Ścianki szklone z kształtowników z wysokoudarowego PCW 2,3*3+0,4*1,8*2	m ² m ²	 8,340	 8,340
				RAZEM	8,340
5	KNR 0-19 0928-06	Demontaż i montaż okien rozwieranych i uchylno-rozwieranych jednostelnych z PCV o pow. do 1.5 m ² 0,8*4,35+0,8*2,3+0,8*0,6	m ² m ²	 5,800	 5,800
				RAZEM	5,800

Inżynier Budowlany
 mgr inż. ...
 Wzrost: ...
 Waga: ...
 Data: ...



"Waldek" ul. Broniewskiego 1
Bydgoszcz

Pomiar należy pobrać z natury.

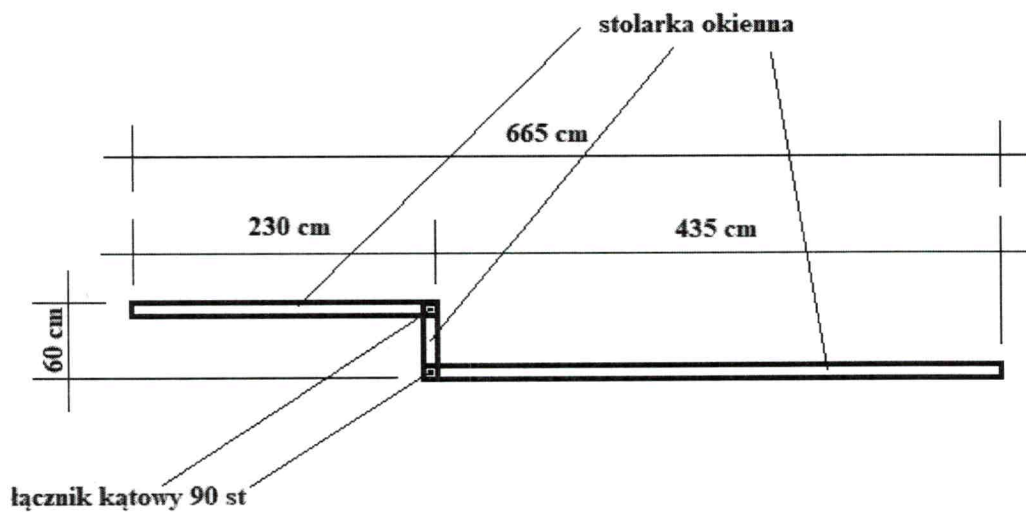
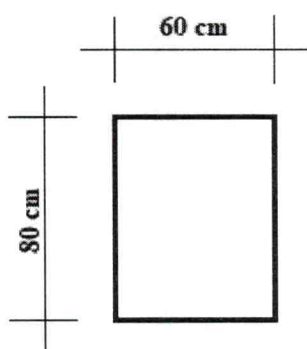
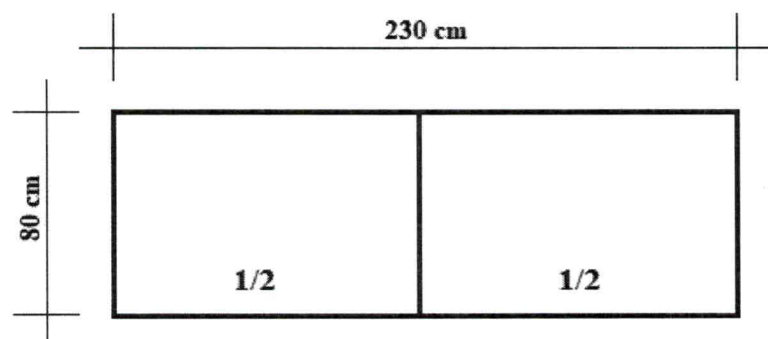
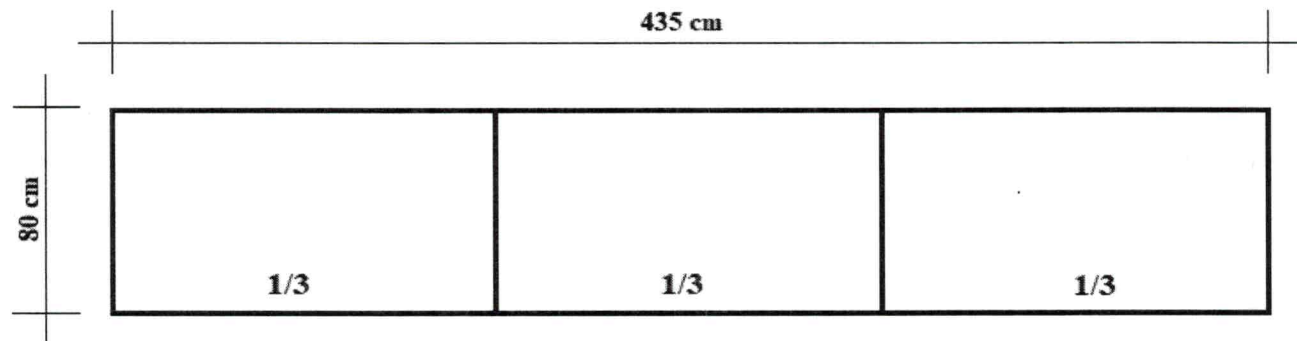

Inspektor
Artur Gawronski
Artur Gawronski

"Waldek" ul. Broniewskiego 1
Bydgoszcz

Pomiar należy pobrac z natury.

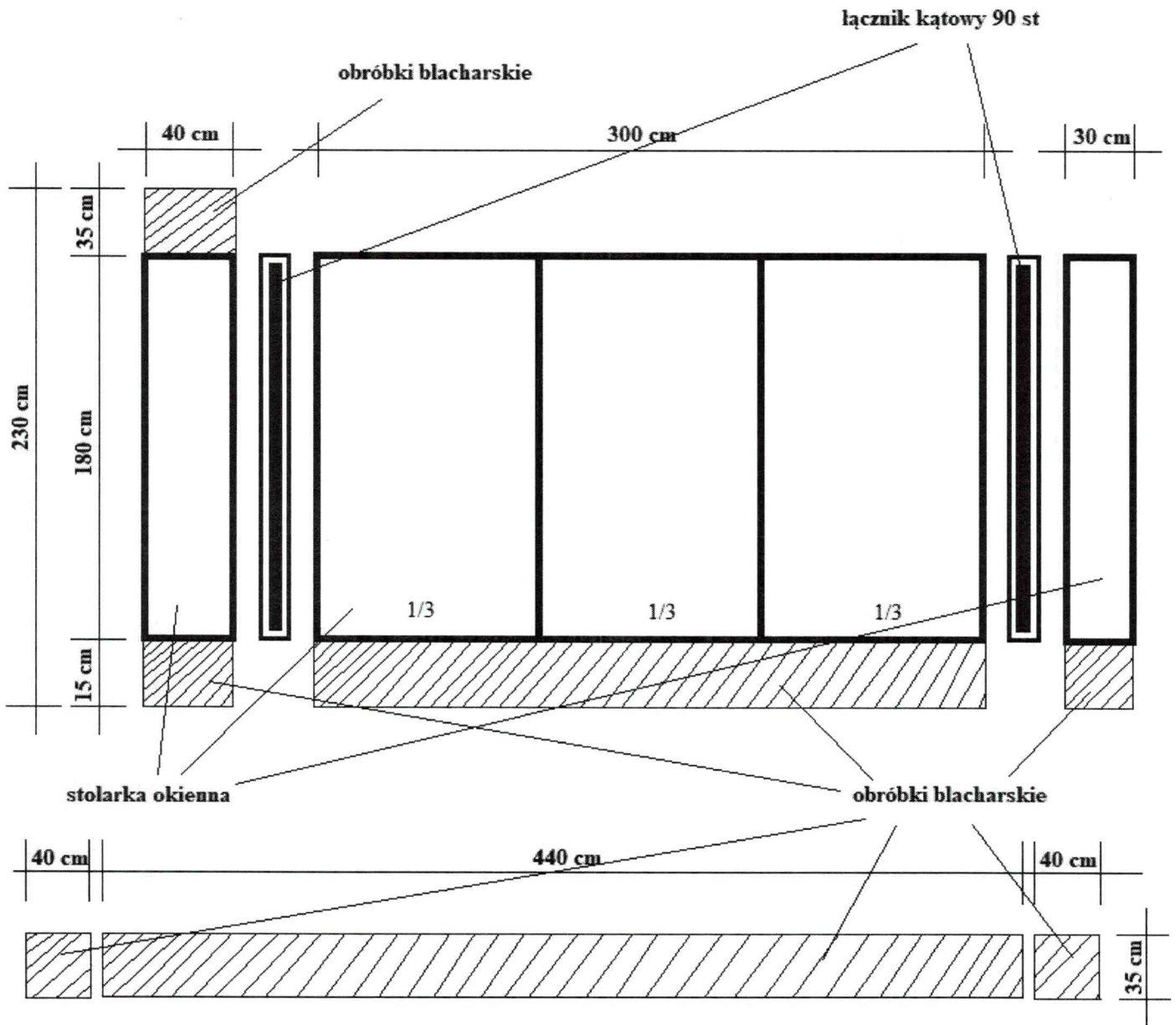

Inspektor
[Signature]
Ariel Gawroński

"Waldek" ul. Broniewskiego 1
Bydgoszcz

Pomiar należy pobrać z natury.

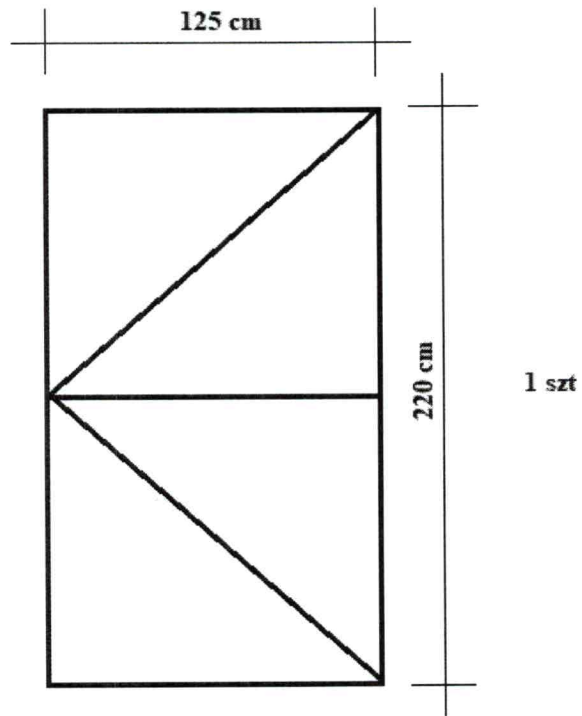

drzwi zewnętrzne

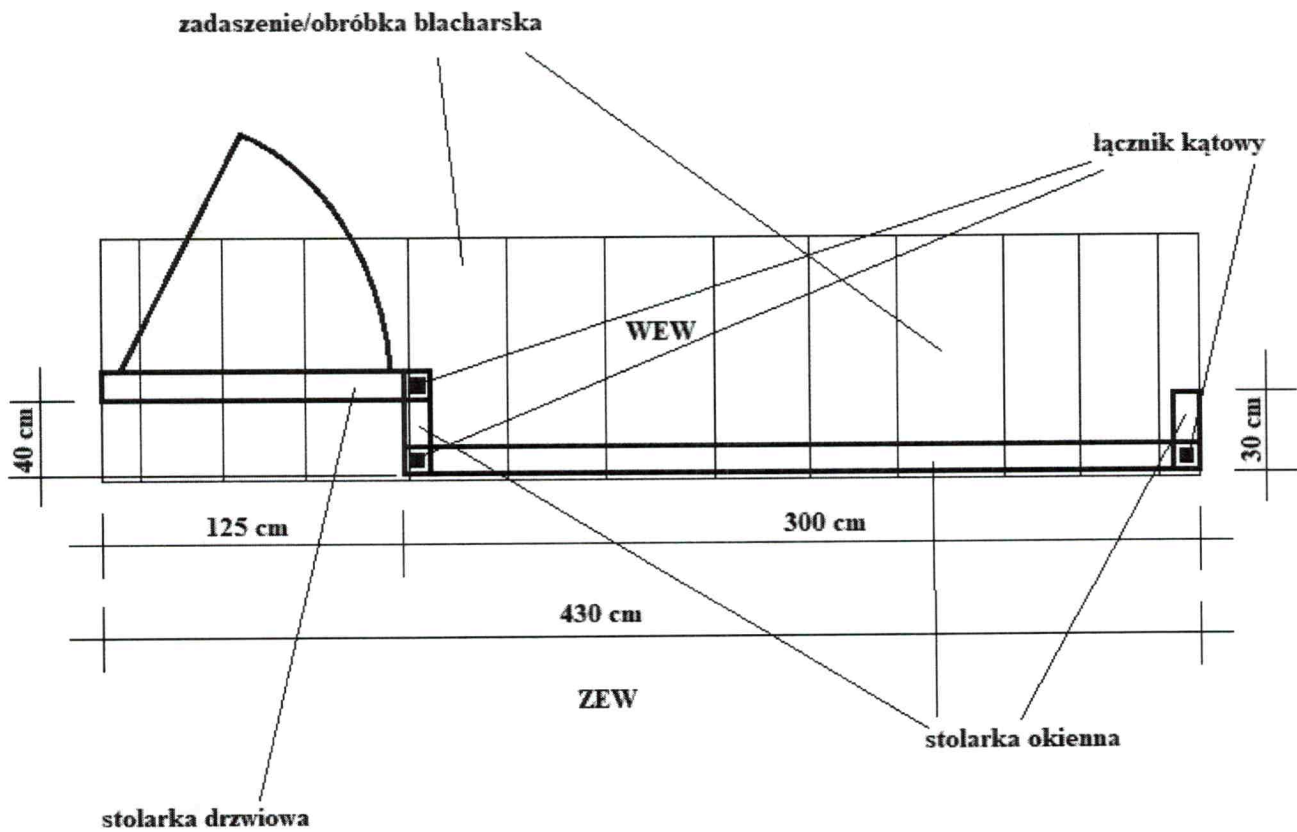

Inspektor
Ariel Gawroński
Ariel Gawroński

Broniewskiego 1 Bydgoszcz



Broniewskiego 1 Bydgoszcz

Lp.	Podstawa	Opis i wyliczenia	j.m.	Poszcz.	Razem
1	KNR 4-01 0354-08	Wykucie z muru ościeżnic stalowych lub krat okiennych o powierzchni ponad 2 m ² 1,05*2,4	m ² m ²	2,520	
				RAZEM	2,520
2	KNR-W 2- 02 1040-02	Drzwi z PCV dwuskrzydłowe przeszklone wzmocnione z dwoma zamkami 1,05*2,4	m ² m ²	2,520	
				RAZEM	2,520
3	KNR 4-01 0920-23	Założenie na nowym miejscu sprężyn automatycznych 'Yale' 1	szt. szt.	1,000	
				RAZEM	1,000
4	KNR-W 2- 02 1018-06	Ścianki szklone z kształtowników z wysokoudarowego PCW 1,65*2,3+0,6*1,65*2	m ² m ²	5,775	
				RAZEM	5,775
5	KNR 0-19 0928-06	Demontaż i montaż okien rozwieranych i uchylno-rozwieranych jednostelnych z PCV o pow. do 1.5 m ² 0,8*4,35+0,8*2,3+0,8*0,6	m ² m ²	5,800	
				RAZEM	5,800
6	NNRNKB 202 0541-02	(z.VI) Obróbki blacharskie z blachy powlekanej o szer.w rozwinięciu ponad 25 cm 0,3*0,3+0,3*2,3*2+0,6*0,3*3	m ² m ²	2,010	
				RAZEM	2,010

 [Illegible handwritten text]

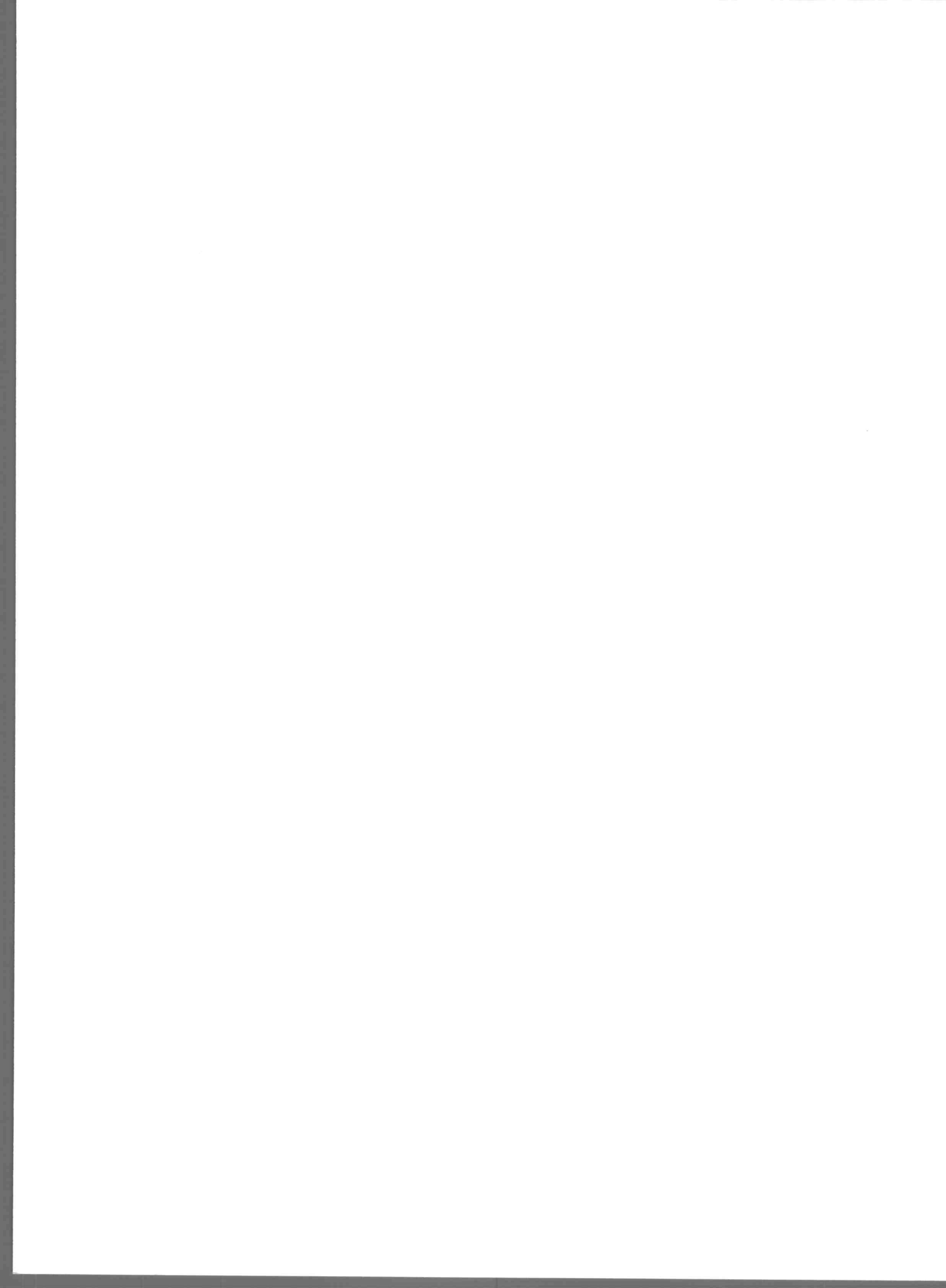

"Kaletnik" ul. Broniewskiego 1
Bydgoszcz

Pomiar należy pobrać z natury.

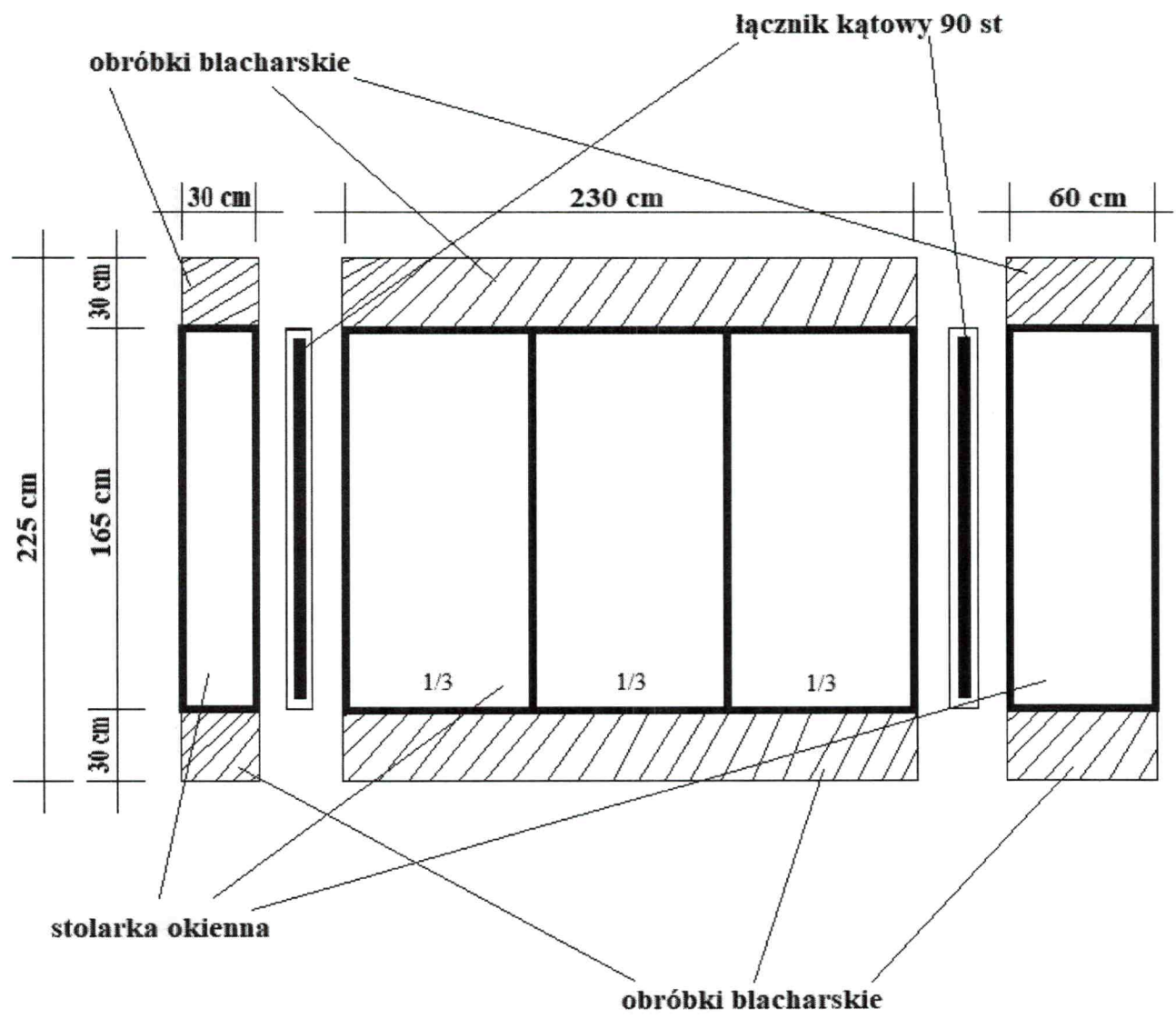
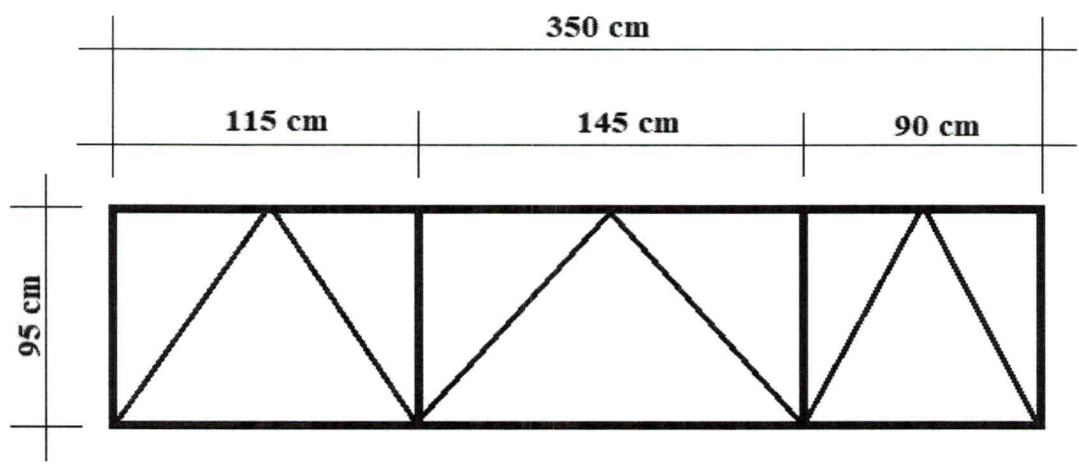

"Kaletnik"
ul. Broniewskiego 1 Bydgoszcz

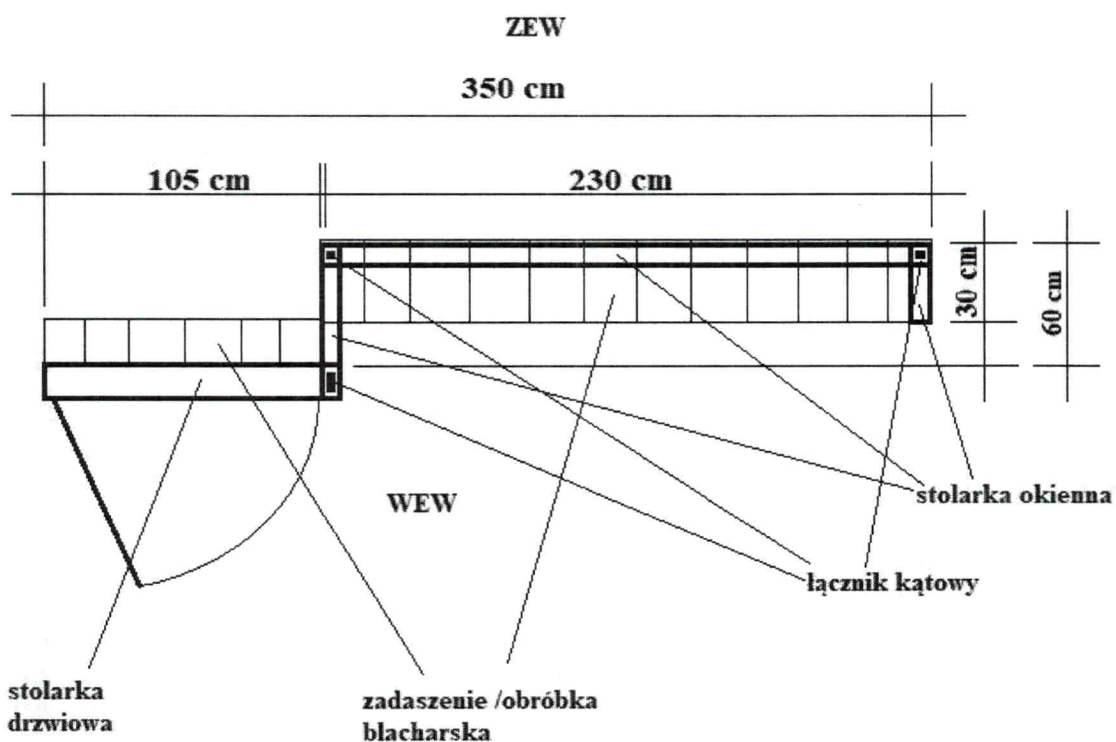
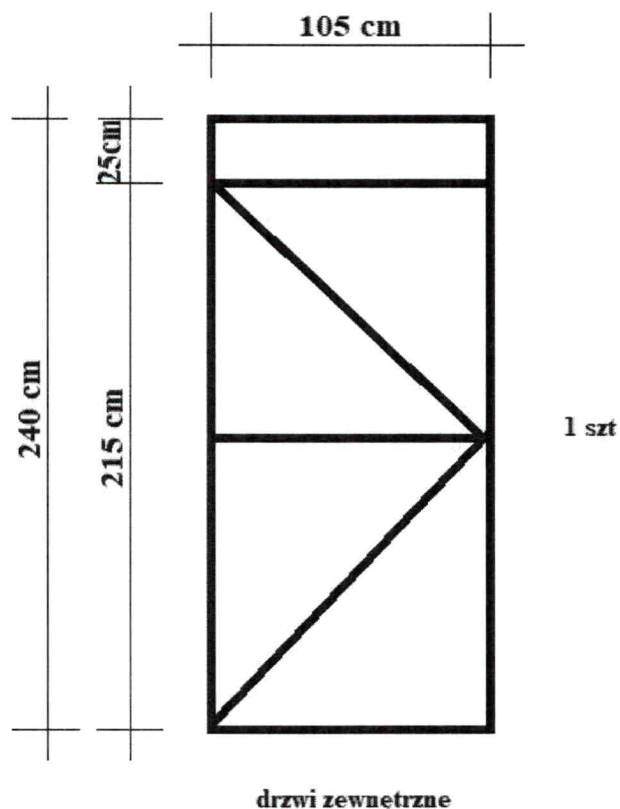



Lp.	Podstawa	Opis i wyliczenia	j.m.	Poszcz.	Razem
1	KNR 0-19 0929-03	Wymiana okien zespolonych na okna uchylne jednodzielne z PCV o pow. do 1.0 m2 0,9*2	m ² m ²	1,800	
				RAZEM	1,800
2	KNR 0-19 0929-07	Wymiana okien zespolonych na okna rozwierane i uchylno-rozwierane jednodzielne z PCV o pow. ponad 1.5 m2 1,18*2,25	m ² m ²	2,655	
				RAZEM	2,655
3	KNR 0-19 0928-10	Demontaż i montaż okien rozwieranych i uchylno-rozwieranych dwudzielnych z PCV o pow. do 2.5 m2 1,5*2,25*3	m ² m ²	10,125	
				RAZEM	10,125
4	KNR 4-01 0321-01	Obsadzenie podokienników z pcv do 1.5 m w ścianach z cegieł analogia podokienników z pcv 4	szt. szt.	4,000	
				RAZEM	4,000
5		montaż nawiewników higrosterowalnych 3	szt. szt.	3,000	
				RAZEM	3,000
6	NNRNKB 202 0541-01	(z.VI) Obróbki blacharskie z blachy powlekanej o szer.w rozwinięciu do 25 cm (1,2+1,5*3)*0,2	m ² m ²	1,140	
				RAZEM	1,140
7	KNR 4-01 0108-09	Wywiezienie gruzu spryzmowanego samochodami skrzyniowymi na odległość do 1 km 1,2	m ³ m ³	1,200	
				RAZEM	1,200



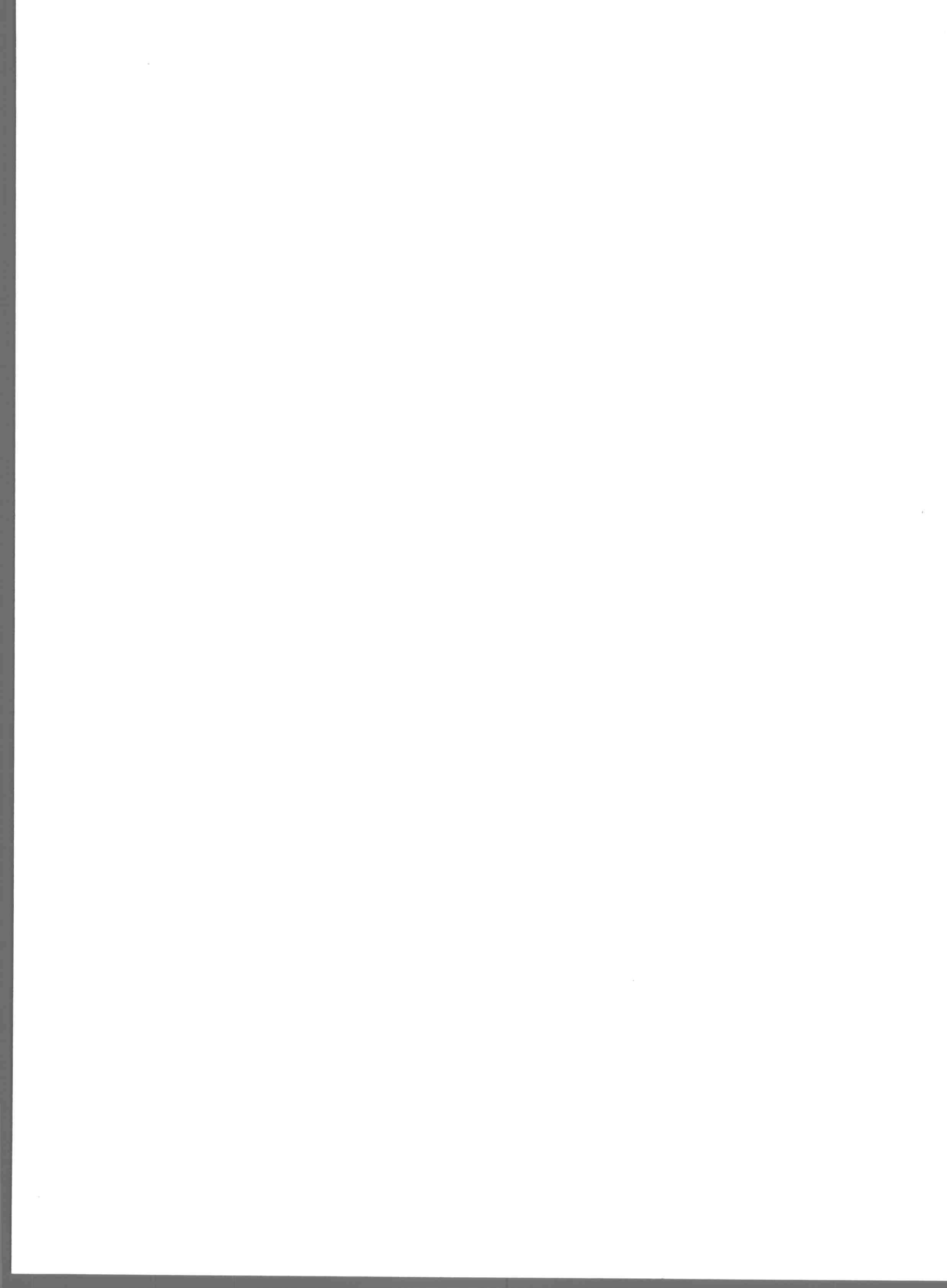

"Solar Studio"
ul. Broniewskiego 1 Bydgoszcz

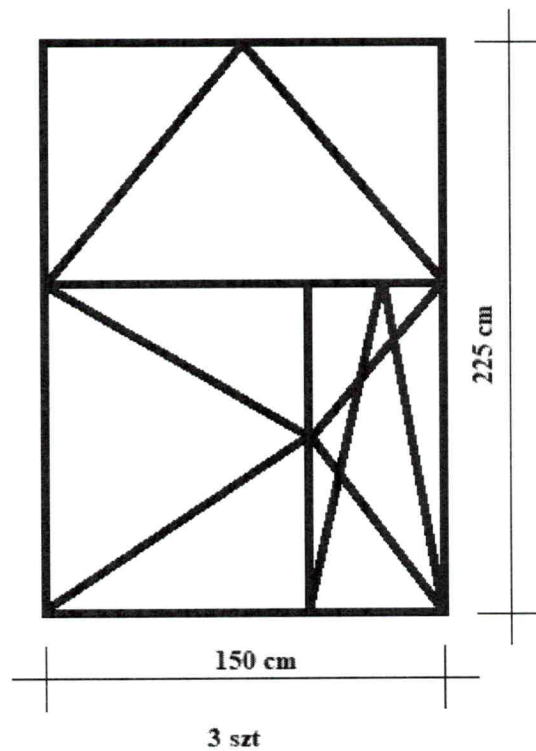
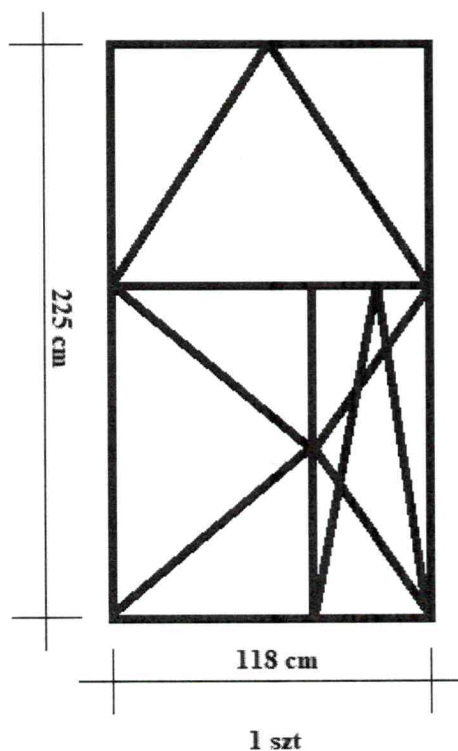

Pomiar należy pobrać z natury.

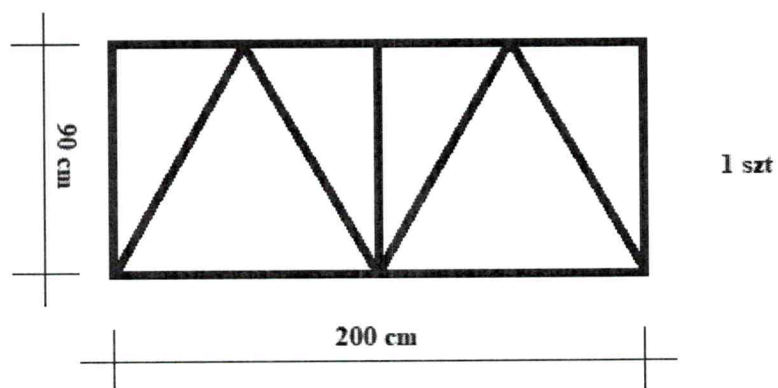

Inspektor
Ariel
Ariel Gawroński

Broniewskiego 1
Solar Studio



SKINDERM

CABINET KOSMETOLOGII ESTETYCZNEJ

tel 530 402 303

skinderm.bydgoszcz.pl

tel 721 021 666

KOSMETYKA-

SOLARIUM

1. piętro

Lp.	Podstawa	Opis i wyliczenia	j.m.	Poszcz.	Razem
1	KNR 4-01 0354-11	Wykucie z muru podokienników drewnianych, 1,5+1,5+2	m m	5,000	
				RAZEM	5,000
2	KNR 0-19 0929-10	Wymiana okien zespolonych na okna rozwierane i uchylno-rozwierane dwudzielne z PCV o pow. do 2.5 m ² 1,15*1,45*2+1,45*1,45+1,15*2	m ² m ²	7,738	
				RAZEM	7,738
3	KNR 0-19 0930-12	Wymiana drzwi balkonowych skrzynkowych na drzwi balkonowe z PCV 2,27*0,75	m ² m ²	1,703	
				RAZEM	1,703
4	KNR 4-01 0321-01	Obsadzenie podokienników drewnianych lub stalowych do 1.5 m w ścianach z cegieł 2	szt. szt.	2,000	
				RAZEM	2,000
5	KNR 4-01 0321-02	Obsadzenie podokienników drewnianych lub stalowych ponad 1.5 m w ścianach z cegieł 1	szt. szt.	1,000	
				RAZEM	1,000
6	analiza indywidualna	Nawiewnik higrosterowalny 3	szt. szt.	3,000	
				RAZEM	3,000
7	KNR 4-01 1204-07	Jednokrotne malowanie farbami emulsyjnymi elewacji - beton 1,45*3*0,2+2,2*2*0,2+0,9*0,2	m ² m ²	1,930	
				RAZEM	1,930
8	KNR 4-01 0108-09	Wywiezienie gruzu spryzmowanego samochodami skrzyniowymi na odległość do 1 km 0,6	m ³ m ³	0,600	
				RAZEM	0,600

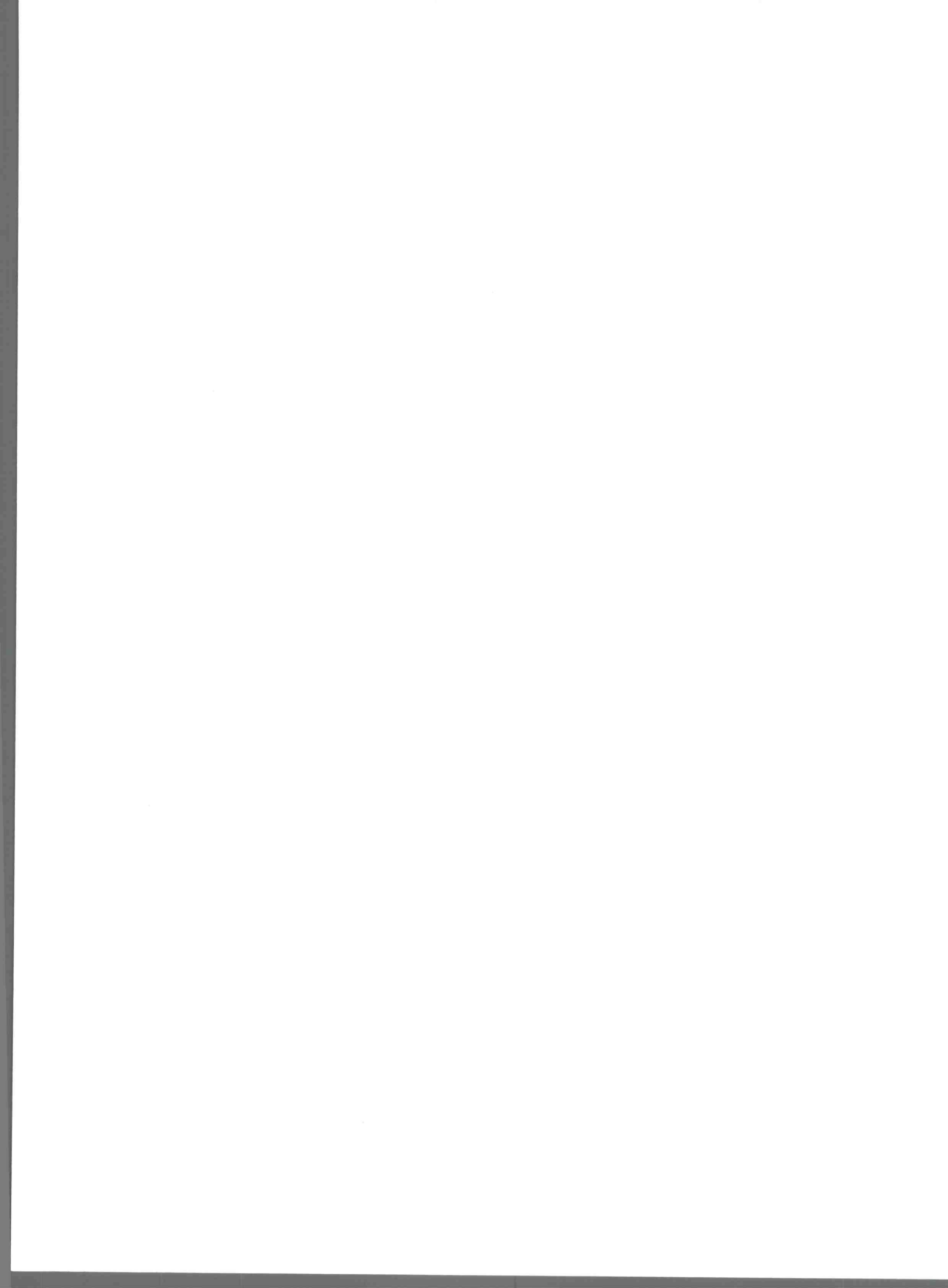

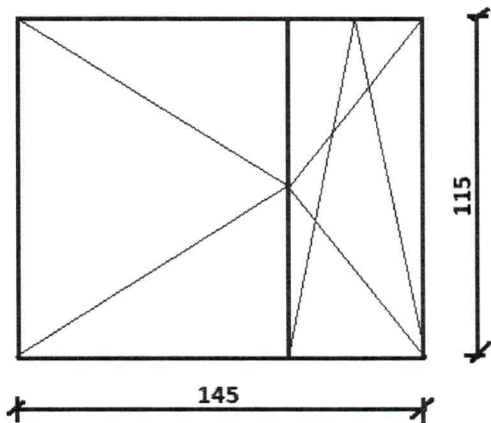

2 szt.

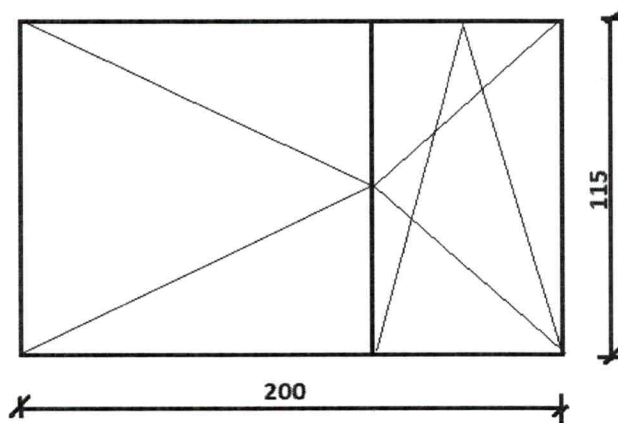

1 szt.

UWAGA!

Pomiary należy pobrać z natury

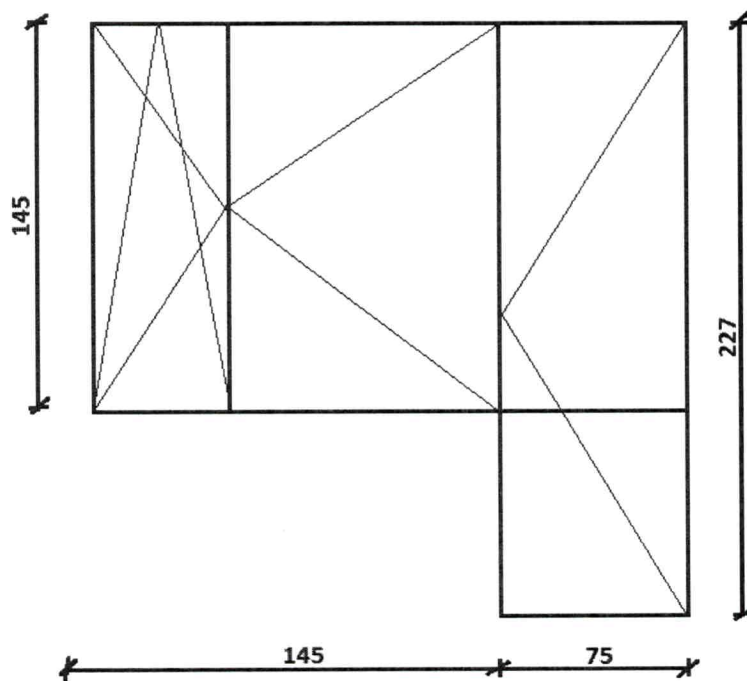

1 szt.
okno z drzwiami
balkonowymi

SZKIC STOLARKI
Adres: Kasprzaka 12/66

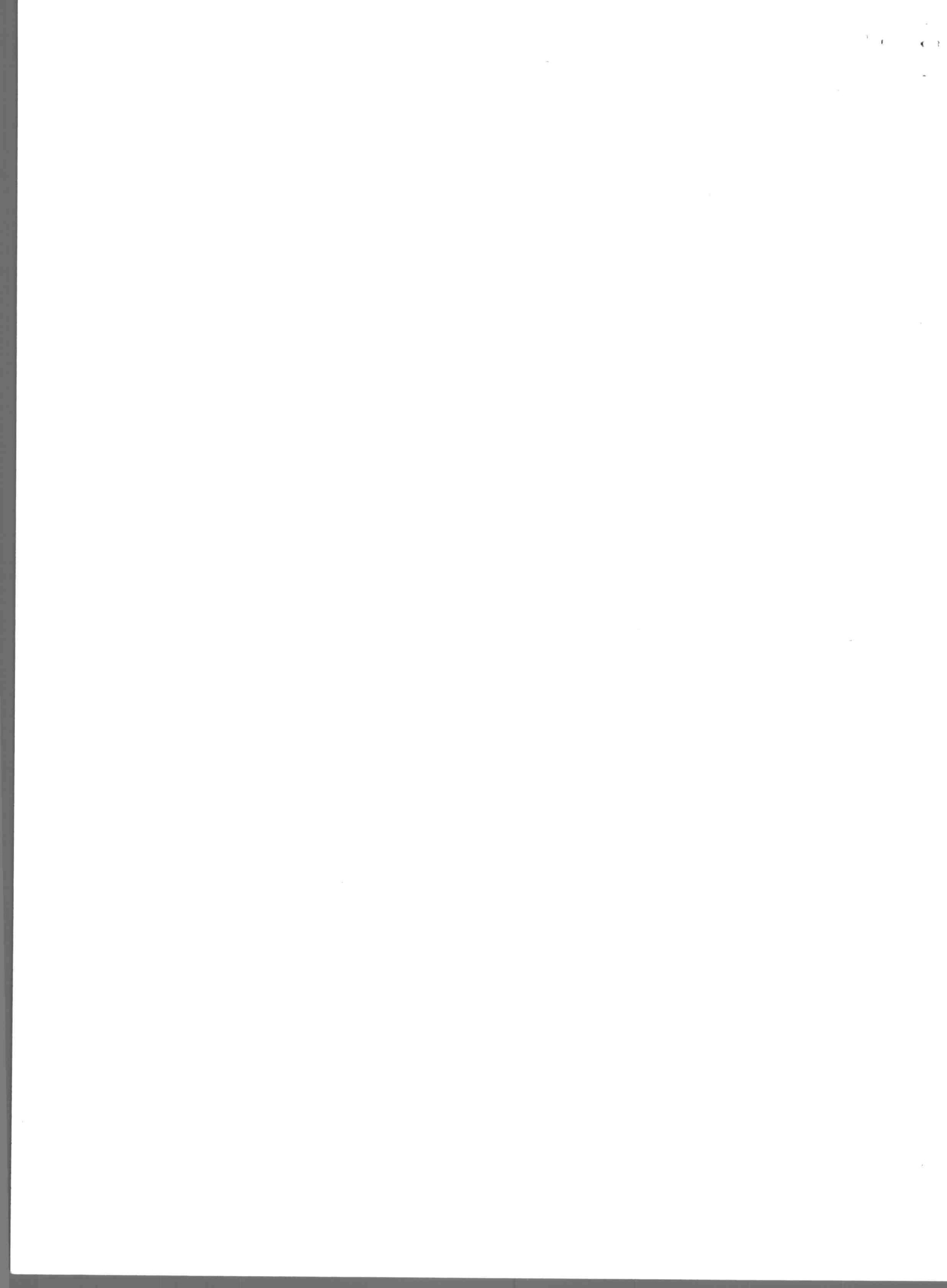

Kaspizaka 12 m 66



100

Lp.	Podstawa	Opis i wyliczenia	j.m.	Poszcz.	Razem
1	KNR 4-01 0354-11	Wykucie z muru podokienników drewnianych, 2,05+0,75	m m	2,800	
				RAZEM	2,800
2	KNR 0-19 0930-04	Wymiana okien skrzynkowych na okna uchylne jednodzielne z PCV o pow. ponad 1.0 m2 okna trzyszybowe 0,7*1,85	m ² m ²	1,295	
				RAZEM	1,295
3	KNR 0-19 0930-11	Wymiana okien skrzynkowych na okna rozwierane i uchylno-rozwierane dwudzielne z PCV o pow. ponad 2.5 m2 okno trzydzielne , trzyszybowe 2,04*1,58	m ² m ²	3,223	
				RAZEM	3,223
4	KNR 4-01 0321-01	Obsadzenie podokienników z pcv do 1.5 m w ścianach z cegieł 1	szt. szt.	1,000	
				RAZEM	1,000
5	KNR 4-01 0321-04	Obsadzenie podokienników z pcv ponad 1.5 m w ścianach z cegieł 1	szt. szt.	1,000	
				RAZEM	1,000
6		dostarczenie podokienników 2	szt. szt.	2,000	
				RAZEM	2,000
7	analiza indy- widualna	Nawiewnik higrosterowalny 2	szt. szt.	2,000	
				RAZEM	2,000
8	KNR 4-01 0108-09	Wywiezienie gruzu spryzmowanego samochodami skrzyniowymi na odleg- łość do 1 km 0,6	m ³ m ³	0,600	
				RAZEM	0,600

Inżynier
[Signature]

Nakielska 51/19 (budynek oficyny)

pomiary należy pobrać z natury

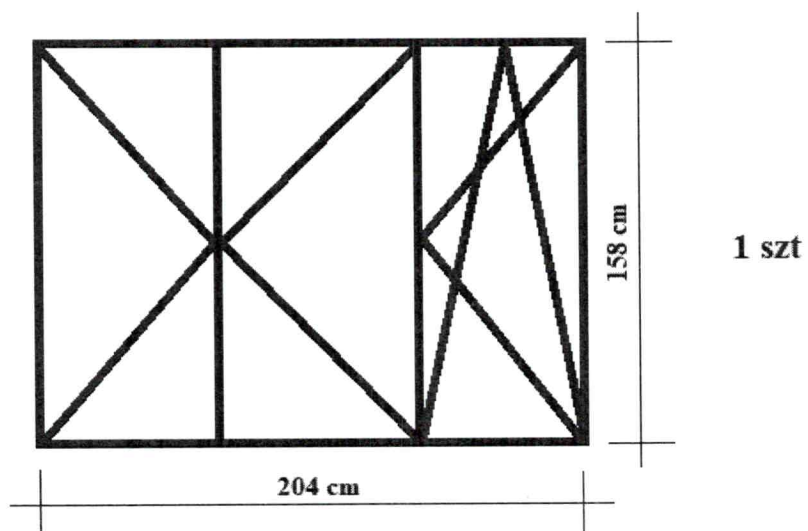
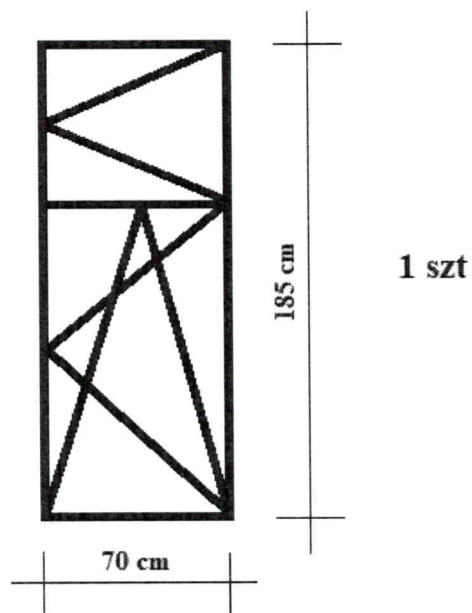

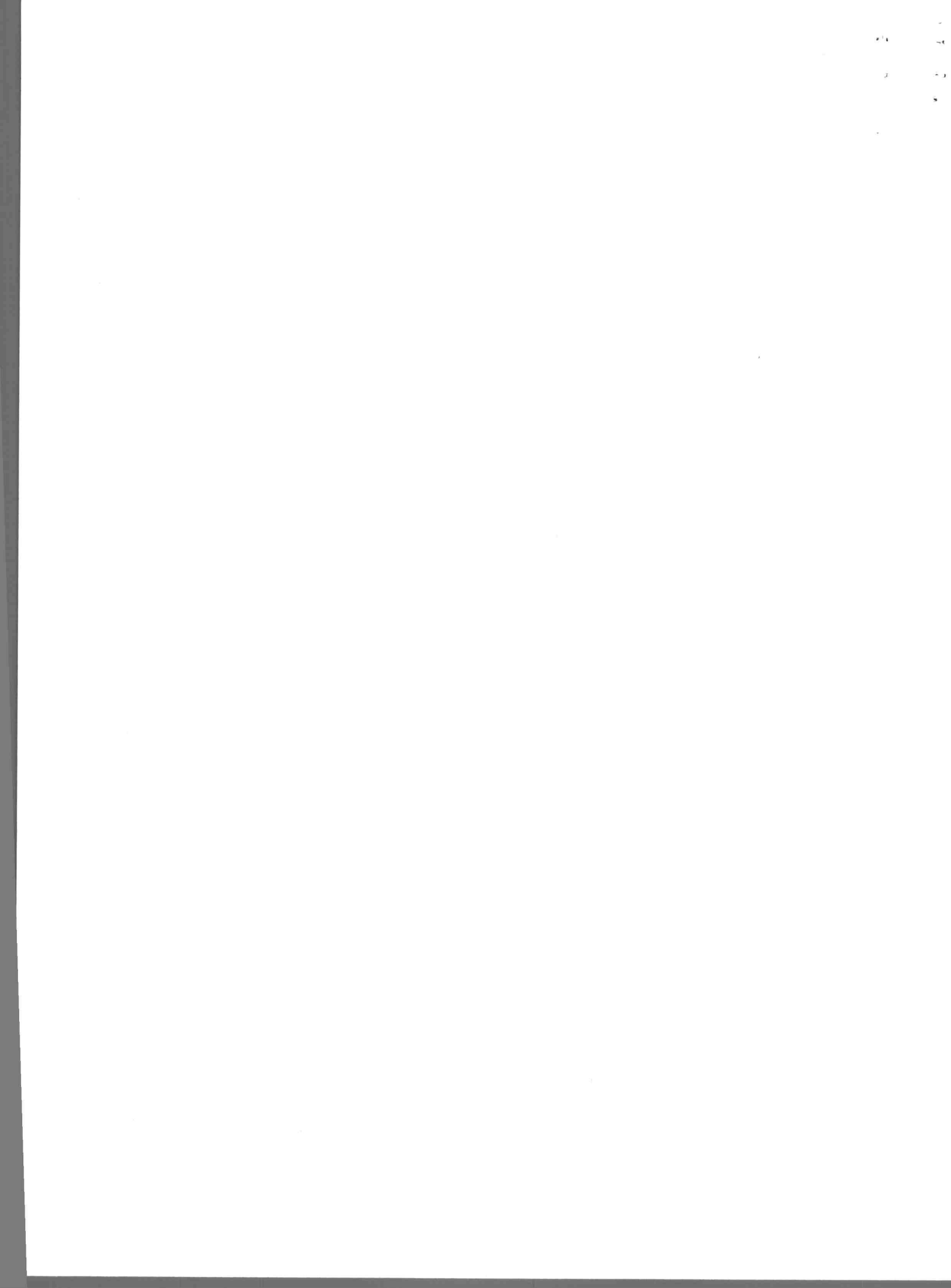



Nakielska 51/19 oficyna



Nakielska 51/19 oficyna

