

Lp.	Podstawa	Opis i wyliczenia	j.m.	Poszcz.	Razem
1	KNR 0-19 0929-10	Wymiana okien zespolonych na okna rozwierane i uchylno-rozwierane dwudzielne z PCV o pow. do 2.5 m2 Kolorystyka i podział okna identyczne jak istniejące. współczynnik przenikania ciepła dla okien $U (max) 1,1 W/(m^2 \cdot K)$ . (1,50*1,45)*4	m <sup>2</sup> m <sup>2</sup>	8,700	8,700
				RAZEM	8,700
2	KNR 0-19 0929-12	Wymiana drzwi balkonowych zespolonych na drzwi balkonowe z PCV współczynnik przenikania ciepła dla okien $U (max) 1,1 W/(m^2 \cdot K)$ . 0,86*2,20	m <sup>2</sup> m <sup>2</sup>	1,892	1,892
				RAZEM	1,892
3	KNR 0-19 0929-06	Wymiana okien zespolonych na okna rozwierane i uchylno-rozwierane jedno-dzielne z PCV o pow. do 1.5 m2 współczynnik przenikania ciepła dla okien $U (max) 1,1 W/(m^2 \cdot K)$ . 0,85*1,45	m <sup>2</sup> m <sup>2</sup>	1,233	1,233
				RAZEM	1,233
4	KNR 4-01 0354-11	Wykucie z muru podokienników drewnianych, stalowych - parapety zewnętrzne 1,5*4+0,90	m m	6,900	6,900
				RAZEM	6,900
5	KNR 4-01 0354-11	Wykucie z muru podokienników drewnianych, stalowych parapety wewnętrzne 1,5*4+0,90	m m	6,900	6,900
				RAZEM	6,900
6	KNR 4-01 0321-01 analogia	Obsadzenie podokienników drewnianych lub stalowych do 1.5 m w ścianach z cegieł + M -parapet zewnętrzny powlekanym kolor biały 5	szt. szt.	5,000	5,000
				RAZEM	5,000
7	KNR 4-01 0321-01 analogia	Obsadzenie podokienników drewnianych lub stalowych do 1.5 m w ścianach z cegieł +M - parapety wewnętrzne PCV 5	szt. szt.	5,000	5,000
				RAZEM	5,000
8	Kalkulacja własna	Montaż nawiewników okiennych - higrosterowalne 4	szt. szt.	4,000	4,000
				RAZEM	4,000
9	KNR-W 2- 02 1510-10	Dwukrotne malowanie farbami emulsyjnymi powierzchni zewnętrznych - tynków gładkich bez gruntowania . Ościeża - w kolorze zgodnym z kolorystyką elewacji. 4,56	m <sup>2</sup> m <sup>2</sup>	4,560	4,560
				RAZEM	4,560
10	KNR-W 2- 02 1510-01	Dwukrotne malowanie farbami emulsyjnymi powierzchni wewnętrznych - tynków gładkich bez gruntowania. Ościeża -w kolorze białym. 4,56	m <sup>2</sup> m <sup>2</sup>	4,560	4,560
				RAZEM	4,560
11	KNR 4-01 0108-11 0108-12	Wywiezienie materiałów z rozbiórki samochodami samowładowczymi na odległość 19 km 0,65	m <sup>3</sup> m <sup>3</sup>	0,650	0,650
				RAZEM	0,650
12	kalk. własna	Utylizacja 1	kpl kpl	1,000	1,000
				RAZEM	1,000

Inspektor Nadzoru Inwestorskiego

*Violetta Purczyńska*  
upr. bud. GP-KZ-7342/256/92  
w specjalności konstrukcyjno-budowlanej  
KUP/BO/0088/05

# SZKIC OKIEN

ul. Bartłomieja z Bydgoszczy 4/12

Okna PCV – rozwieralno-uchylne  
( z zachowaniem istniejącego podziału okien )

Pomiary należy pobrać z natury

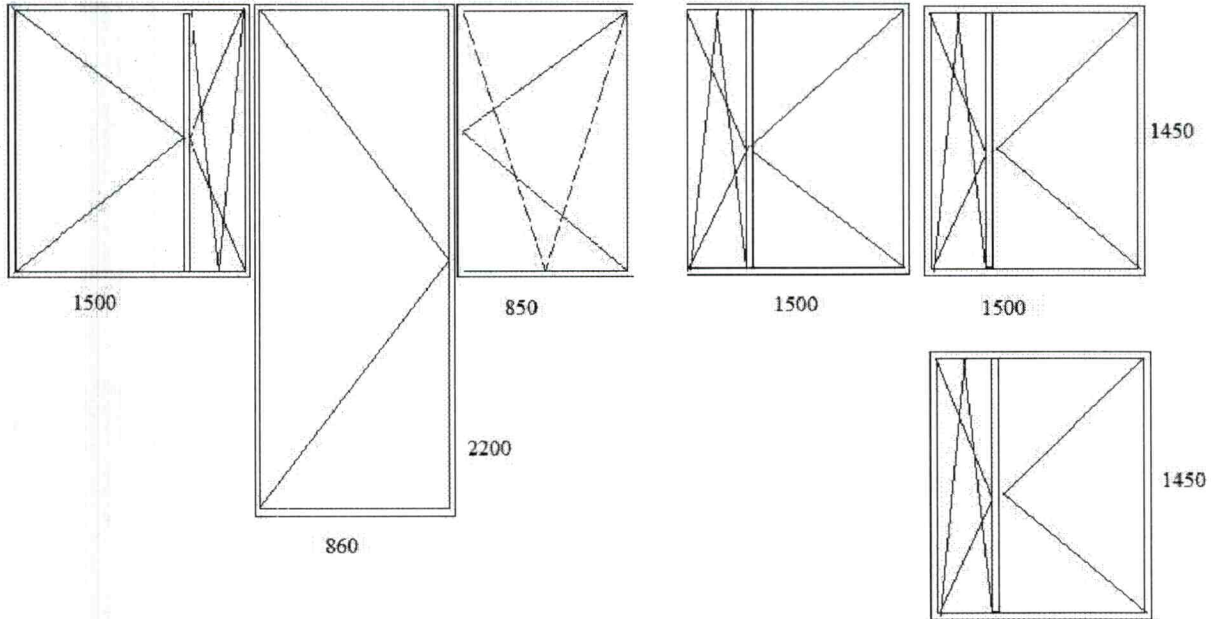

Inspektor Nadzoru Inwestorskiego

*Violetta Pichłowska*  
upr. bud. GP-KZ-7342/256/92  
w specjalności konstrukcyjno-budowlanej  
KUP/BO/0088/05

Lp.	Podstawa	Opis i wyliczenia	j.m.	Poszcz.	Razem
1	KNR 0-19 0929-10	Wymiana okien zespolonych na okna rozwierane i uchylno-rozwierane dwudzielne z PCV o pow. do 2.5 m2 Kolorystyka i podział okna identyczne jak istniejące. współczynnik przenikania ciepła dla okien $U (max) 1,1 W/(m^2 \cdot K)$ . (1,50*1,48)*2	m <sup>2</sup> m <sup>2</sup>	 4,440	
				RAZEM	4,440
2	KNR 0-19 0929-12	Wymiana drzwi balkonowych zespolonych na drzwi balkonowe z PCV współczynnik przenikania ciepła dla okien $U (max) 1,1 W/(m^2 \cdot K)$ . 0,90*2,25	m <sup>2</sup> m <sup>2</sup>	 2,025	
				RAZEM	2,025
3	KNR 0-19 0929-06	Wymiana okien zespolonych na okna rozwierane i uchylno-rozwierane jednodzielne z PCV o pow. do 1.5 m2 współczynnik przenikania ciepła dla okien $U (max) 1,1 W/(m^2 \cdot K)$ . 0,90*1,48	m <sup>2</sup> m <sup>2</sup>	 1,332	
				RAZEM	1,332
4	KNR 4-01 0354-11	Wykucie z muru podokienników drewnianych, stalowych - parapety zewnętrzne 1,5*2+0,90	m m	 3,900	
				RAZEM	3,900
5	KNR 4-01 0354-12	Wykucie z muru podokienników betonowych z lastryko parapety wewnętrzne 1,5*2+0,90	m m	 3,900	
				RAZEM	3,900
6	KNR 4-01 0321-01 analogia	Obsadzenie podokienników drewnianych lub stalowych do 1.5 m w ścianach z cegiel + M -parapet zewnętrzny powlekany kolor biały 3	szt. szt.	 3,000	
				RAZEM	3,000
7	KNR 4-01 0321-01 analogia	Obsadzenie podokienników drewnianych lub stalowych do 1.5 m w ścianach z cegiel +M - parapety wewnętrzne PCV 3	szt. szt.	 3,000	
				RAZEM	3,000
8	Kalkulacja własna	Montaż nawiewników okiennych - higrosterowalne 2	szt. szt.	 2,000	
				RAZEM	2,000
9	KNR-W 2- 02 1510-10	Dwukrotne malowanie farbami emulsyjnymi powierzchni zewnętrznych - tynków gładkich bez gruntowania . Ościeża - w kolorze zgodnym z kolorystyką elewacji. 4,56	m <sup>2</sup> m <sup>2</sup>	 4,560	
				RAZEM	4,560
10	KNR-W 2- 02 1510-01	Dwukrotne malowanie farbami emulsyjnymi powierzchni wewnętrznych - tynków gładkich bez gruntowania. Ościeża -w kolorze białym. 4,56	m <sup>2</sup> m <sup>2</sup>	 4,560	
				RAZEM	4,560
11	KNR 4-01 0108-11 0108-12	Wywiezienie materiałów z rozbiórki samochodami samowładowczymi na odległość 19 km 0,65	m <sup>3</sup> m <sup>3</sup>	 0,650	
				RAZEM	0,650
12	kalk. własna	Uylizacja 1	kpl kpl	 1,000	
				RAZEM	1,000

Inspektor Nadzoru Inwestorskiego

Violetta Płyńska  
upr. bud. GP-KZ-7342/256/92  
w specjalności konstrukcyjno-budowlanej  
K.P. E.O. 0093/05

SZKIC OKIEN

ul.Bołtucia 2 m 14

Okna PCV – rozwieralno-uchylne  
( z zachowaniem istniejącego podziału okien )

Pomiary należy pobrać z natury

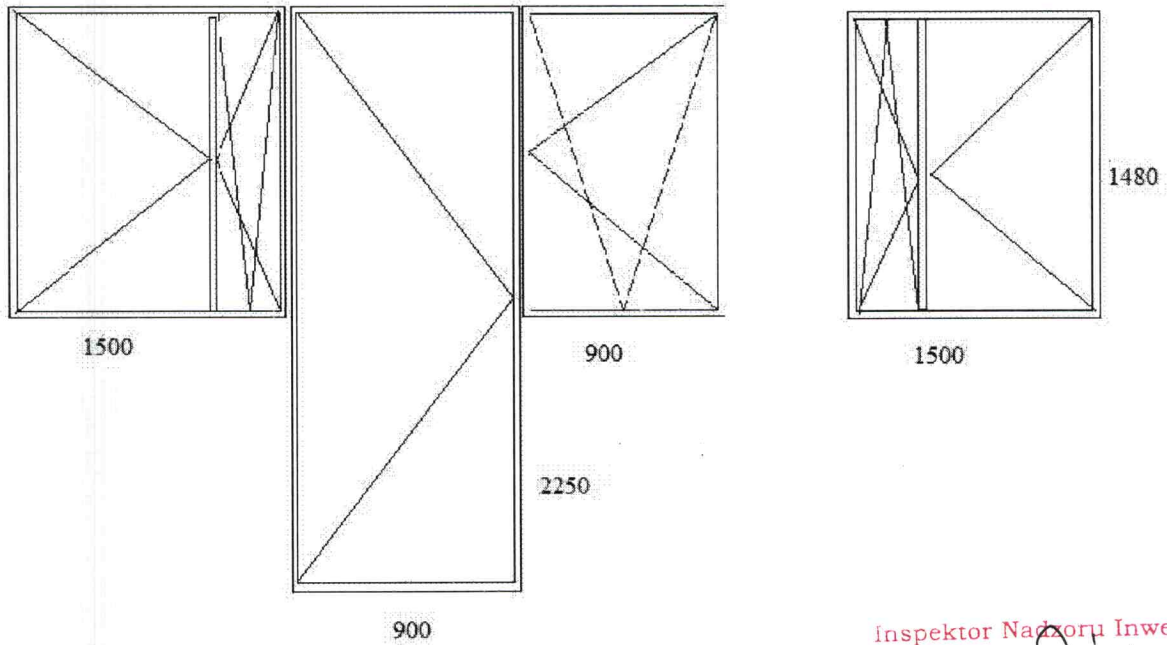

Inspektor Nadzoru Inwestorskiego

*Violetta Pużyńska*  
upr. bud. GP-KZ-7342/256/92  
w specjalności konstrukcyjno-budowlanej  
KUP/BO/0088/05

Lp.	Podstawa	Opis i wyliczenia	j.m.	Poszcz.	Razem
1	KNR 0-19 0929-10	Wymiana okien zespolonych na okna rozwierane i uchylno-rozwierane dwudzielne z PCV o pow. do 2.5 m2 Kolorystyka i podział okna identyczne jak istniejące. współczynnik przenikania ciepła dla okien U (max)1,1 W/(m2•K). (1,50*1,48)*3	m <sup>2</sup> m <sup>2</sup>	6,660	6,660
				RAZEM	6,660
2	KNR 0-19 0929-12	Wymiana drzwi balkonowych zespolonych na drzwi balkonowe z PCV współczynnik przenikania ciepła dla okien U (max)1,1 W/(m2•K). 0,90*2,25	m <sup>2</sup> m <sup>2</sup>	2,025	2,025
				RAZEM	2,025
3	KNR 0-19 0929-06	Wymiana okien zespolonych na okna rozwierane i uchylno-rozwierane jednozielne z PCV o pow. do 1.5 m2 współczynnik przenikania ciepła dla okien U (max)1,1 W/(m2•K). 0,90*1,48	m <sup>2</sup> m <sup>2</sup>	1,332	1,332
				RAZEM	1,332
4	KNR 4-01 0354-11	Wykucie z muru podokienników drewnianych, stalowych - parapety zewnętrzne 3,10+1,50+0,90	m m	5,500	5,500
				RAZEM	5,500
5	KNR 4-01 0354-12	Wykucie z muru podokienników betonowych z lastryko parapety wewnętrzne 3,10+1,50+0,90	m m	5,500	5,500
				RAZEM	5,500
6	KNR 4-01 0321-01 analogia	Obsadzenie podokienników drewnianych lub stalowych do 1.5 m w ścianach z cegiel + M -parapet zewnętrzny powlekany kolor biały 3	szt. szt.	3,000	3,000
				RAZEM	3,000
7	KNR 4-01 0321-01 analogia	Obsadzenie podokienników drewnianych lub stalowych do 1.5 m w ścianach z cegiel +M - parapety wewnętrzne PCV 3	szt. szt.	3,000	3,000
				RAZEM	3,000
8	Kalkulacja własna	Montaż nawiewników okiennych - higrosterowalne 2	szt. szt.	2,000	2,000
				RAZEM	2,000
9	KNR-W 2- 02 1510-10	Dwukrotne malowanie farbami emulsyjnymi powierzchni zewnętrznych - tynków gładkich bez gruntowania . Ościeża - w kolorze zgodnym z kolorystyką elewacji. 5,56	m <sup>2</sup> m <sup>2</sup>	5,560	5,560
				RAZEM	5,560
10	KNR-W 2- 02 1510-01	Dwukrotne malowanie farbami emulsyjnymi powierzchni wewnętrznych - tynków gładkich bez gruntowania. Ościeża -w kolorze białym. 5,56	m <sup>2</sup> m <sup>2</sup>	5,560	5,560
				RAZEM	5,560
11	KNR 4-01 0108-11 0108-12	Wywiezienie materiałów z rozbiórki samochodami samowładowczymi na odległość 19 km 0,65	m <sup>3</sup> m <sup>3</sup>	0,650	0,650
				RAZEM	0,650
12	kalk. własna	Uylizacja 1	kpl kpl	1,000	1,000
				RAZEM	1,000

Inspektor Nadzoru Inwestorskiego

*Violetta Purzyńska*  
upr. bud. GP-KZ-7342/256/92  
w specjalności konstrukcyjno-budowlanej  
KUP/BO/0088/05

SZKIC OKIEN  
OKNA PCV  
Bołtucia 2/48

Pomiary należy pobrać z natury

kuchnia - pokój

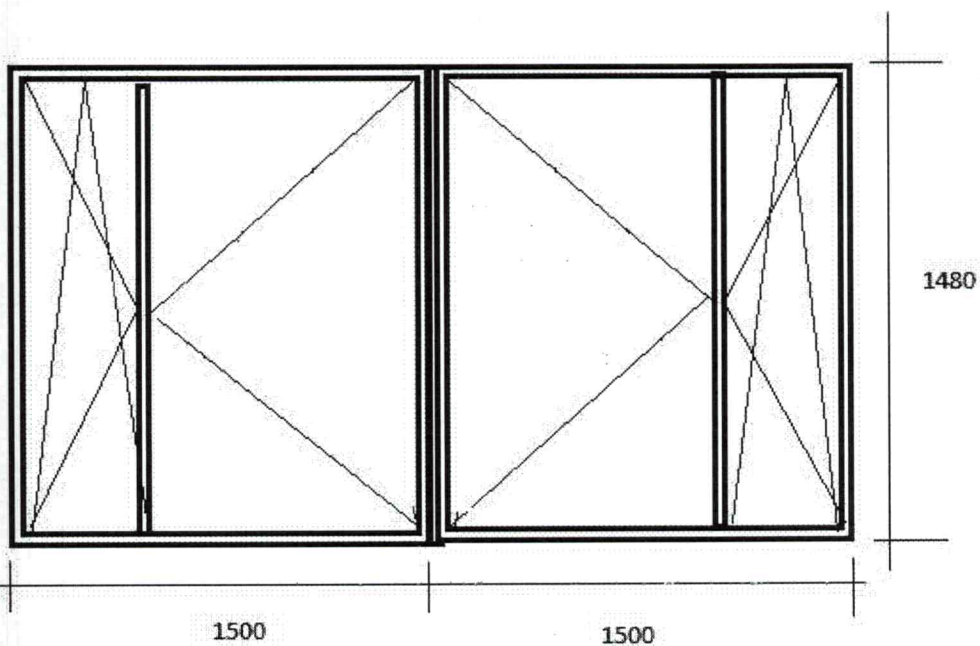

Inspektor Nadzoru Inwestorskiego

*Violetta*  
Violetta Pawczyńska  
upr. bud. GP-KZ-7342/256/92  
w specjalności konstrukcyjno-budowlanej  
KUP/BO/0088/05

okno balkonowe

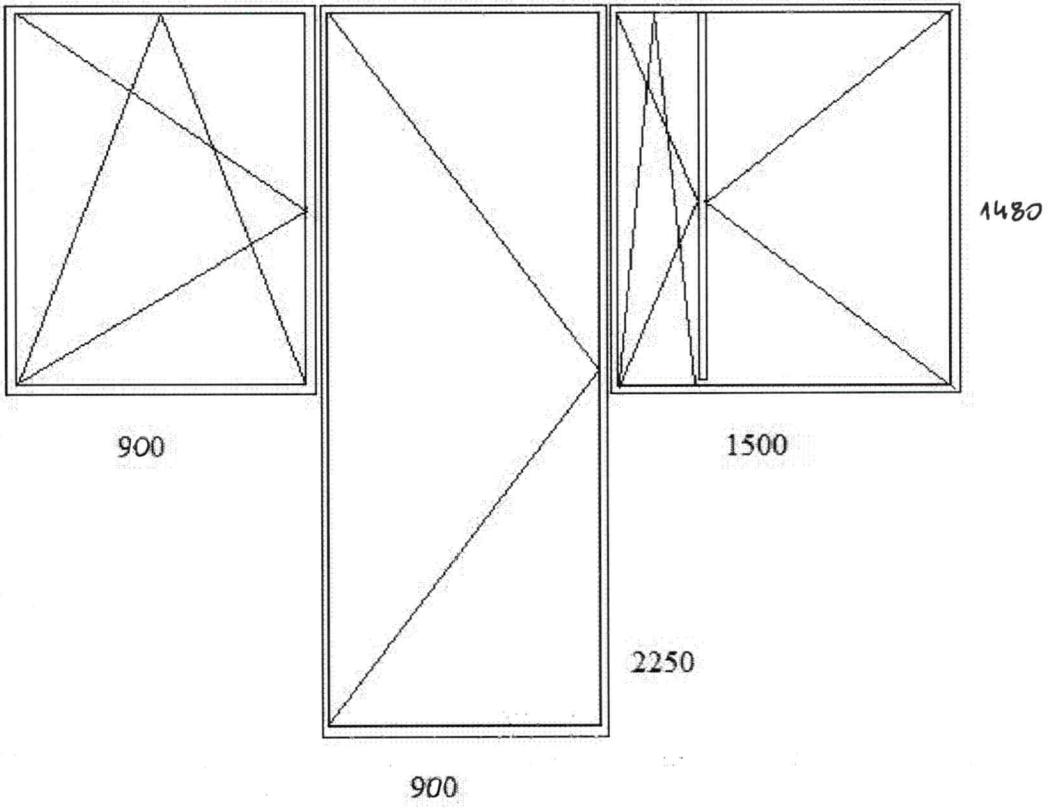

Inspektor Nadzoru Inwestorskiego  
*Violetta Barzyńska*  
upr. bud. GP-KZ-7342/256/92  
w specjalności konstrukcyjno-budowlanej  
KUP/BO/0088/05

Lp.	Podstawa	Opis i wyliczenia	j.m.	Poszcz.	Razem
1	KNR 0-19 0929-10	Wymiana okien zespolonych na okna rozwierane i uchylno-rozwierane dwudzielne z PCV o pow. do 2.5 m2 Kolorystyka i podział okna identyczne jak istniejące. współczynnik przenikania ciepła dla okien U (max)1,1 W/(m2•K). 1,10*1,39 1,70*1,39 1,40*1,39	m <sup>2</sup>  m <sup>2</sup> m <sup>2</sup> m <sup>2</sup>	  1,529 2,363 1,946	
				RAZEM	5,838
2	KNR 4-01 0354-11	Wykucie z muru podokienników drewnianych, stalowych - parapety zewnętrzne 1,20+1,80+1,50	m  m	  4,500	
				RAZEM	4,500
3	KNR 4-01 0354-12	Wykucie z muru podokienników betonowych z lastryko  parapety wewnętrzne 1,20+1,80+1,50	m  m	  4,500	
				RAZEM	4,500
4	KNR 4-01 0321-01 analogia	Obsadzenie podokienników drewnianych lub stalowych do 1.5 m w ścianach z cegiel + M -parapet zewnętrzny powlekany kolor biały  3	szt.  szt.	  3,000	
				RAZEM	3,000
5	KNR 4-01 0321-01 analogia	Obsadzenie podokienników drewnianych lub stalowych do 1.5 m w ścianach z cegiel +M - parapety wewnętrzne PCV  3	szt.  szt.	  3,000	
				RAZEM	3,000
6	Kalkulacja własna	Montaż nawiewników okiennych - higrosterowalne  3	szt.  szt.	  3,000	
				RAZEM	3,000
7	KNR-W 2- 02 1510-10	Dwukrotne malowanie farbami emulsyjnymi powierzchni zewnętrznych - tynków gładkich bez gruntowania . Ościeża - w kolorze zgodnym z kolorystyką elewacji. 1,46	m <sup>2</sup>  m <sup>2</sup>	  1,460	
				RAZEM	1,460
8	KNR-W 2- 02 1510-01	Dwukrotne malowanie farbami emulsyjnymi powierzchni wewnętrznych - tynków gładkich bez gruntowania. Ościeża -w kolorze białym. 1,46	m <sup>2</sup>  m <sup>2</sup>	  1,460	
				RAZEM	1,460
9	KNR 4-01 0108-11 0108-12	Wywiezienie materiałów z rozbiórki samochodami samowładowczymi na odległość 19 km  0,3	m <sup>3</sup>  m <sup>3</sup>	  0,300	
				RAZEM	0,300
10	kalk. własna	Utylizacja  1	kpl  kpl	  1,000	
				RAZEM	1,000

Inspektor Nadzoru Inwestorskiego

*Violetta Kujawska*  
 upr. bud. GP-KZ-7342/256/92  
 w specjalności konstrukcyjno-budowlanej  
 KUP/BO/0088/05

8



# SZKIC OKIEN

ul. Bora Komorowskiego 6/5

Okna PCV – rozwieralno-uchylne  
( z zachowaniem istniejącego podziału okien )

Pomiary należy pobrać z natury

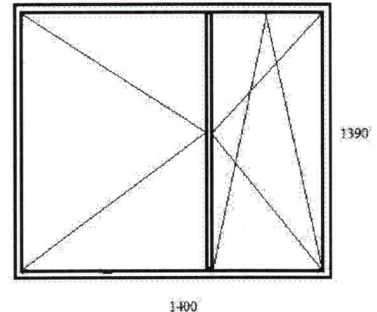
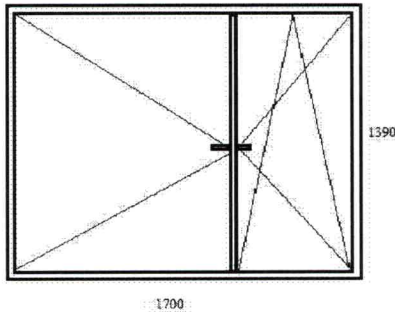
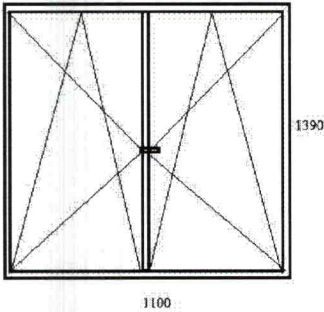

Inspektor Nadzoru Inwestorskiego

*Violetta Puczyłowska*  
upr. bud. GP-KZ-7342/256/92  
w specjalności konstrukcyjno-budowlanej  
KUP/BO/0088/05

ρ

Lp.	Podstawa	Opis i wyliczenia	j.m.	Poszcz.	Razem
1	KNR 0-19 0929-10	Wymiana okien zespolonych na okna rozwierane i uchylno-rozwierane dwudzielne z PCV o pow. do 2.5 m2 Kolorystyka i podział okna identyczne jak istniejące. okno balkonowe współczynnik przenikania ciepła dla okien $U (max) 1,1 W/(m^2 \cdot K)$ . 1,78*1,42	m <sup>2</sup>  m <sup>2</sup>	  2,528	  2,528
				RAZEM	2,528
2	KNR 0-19 0929-12	Wymiana drzwi balkonowych zespolonych na drzwi balkonowe z PCV  współczynnik przenikania ciepła dla okien $U (max) 1,1 W/(m^2 \cdot K)$ . 0,87*2,26	m <sup>2</sup>  m <sup>2</sup>	  1,966	  1,966
				RAZEM	1,966
3	KNR 4-01 0354-11	Wykucie z muru podokienników drewnianych, stalowych - parapety zewnętrzne 1,8	m  m	  1,800	  1,800
				RAZEM	1,800
4	KNR 4-01 0354-11	Wykucie z muru podokienników drewnianych, stalowych  parapety wewnętrzne 1,80	m  m	  1,800	  1,800
				RAZEM	1,800
5	KNR 4-01 0321-01 analogia	Obsadzenie podokienników drewnianych lub stalowych do 1.5 m w ścianach z cegieł + M -parapet zewnętrzny powlekanym kolor biały  1	szt.  szt.	  1,000	  1,000
				RAZEM	1,000
6	KNR 4-01 0321-01 analogia	Obsadzenie podokienników drewnianych lub stalowych do 1.5 m w ścianach z cegieł +M - parapety wewnętrzne PCV  1	szt.  szt.	  1,000	  1,000
				RAZEM	1,000
7	Kalkulacja własna	Montaż nawiewników okiennych - higrosterowalne  1	szt.  szt.	  1,000	  1,000
				RAZEM	1,000
8	KNR-W 2- 02 1510-10	Dwukrotne malowanie farbami emulsyjnymi powierzchni zewnętrznych - tynków gładkich bez gruntowania . Ościeża - w kolorze zgodnym z kolorystyką elewacji. (1,78+1,78+1,42)*0,15 (2,26+2,26+0,90)*0,15	m <sup>2</sup>  m <sup>2</sup> m <sup>2</sup>	  0,747 0,813	  1,560
				RAZEM	1,560
9	KNR-W 2- 02 1510-01	Dwukrotne malowanie farbami emulsyjnymi powierzchni wewnętrznych - tynków gładkich bez gruntowania. Ościeża - w kolorze białym. 1,56	m <sup>2</sup>  m <sup>2</sup>	  1,560	  1,560
				RAZEM	1,560
10	KNR 4-01 0108-11 0108-12	Wywiezienie materiałów z rozbiórki samochodami samowładowymi na odległość 19 km  0,6	m <sup>3</sup>  m <sup>3</sup>	  0,600	  0,600
				RAZEM	0,600
11	kalk. własna	Uylizacja  1	kpl  kpl	  1,000	  1,000
				RAZEM	1,000

Inspektor Nadzoru Inwestorskiego

Violetta Rzywińska

upr. bud. GP-KZ-7342/256/92

w specjalności konstrukcyjno-budowlanej

KUP/BO/0088/05

SZKIC OKIEN  
UL. BORA KOMOROWSKIEGO 6/17  
OKNA PCV ROZWIERALNO-UCHYLE  
Z ZACHOWANIEM ISTNIWIĄCEGO PODZIAŁU OKNA

POMIARY NALEŻY POBRAC Z NATURY

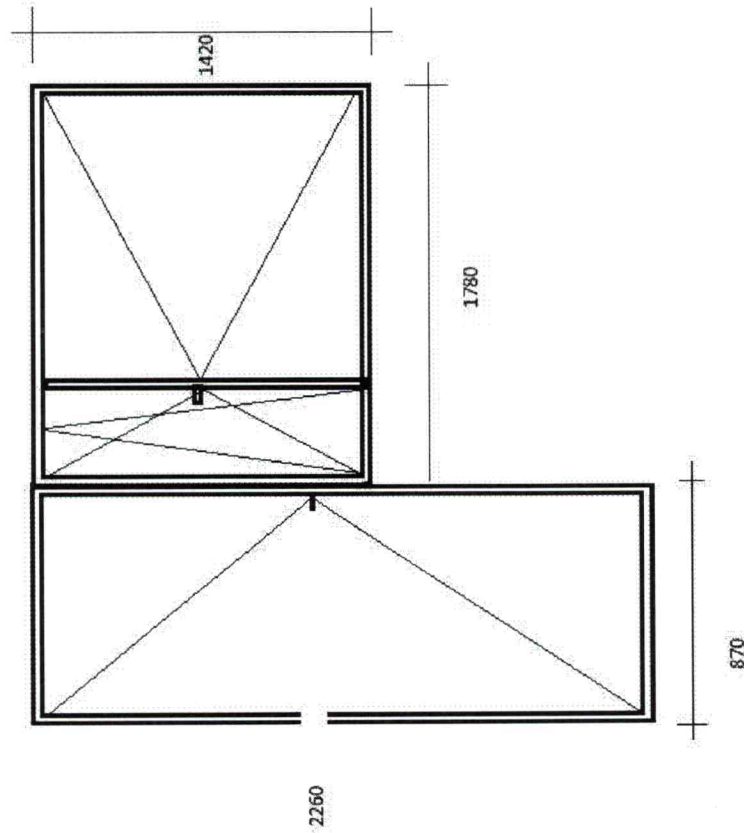

Inspektor Nadzoru Inwestorskiego  
*[Signature]*  
Violetta Puzowska  
upr. bud. GP-KZ-7342/256/92  
w specjalności konstrukcyjno-budowlanej  
KUP/BO/0088/05

Lp.	Podstawa	Opis i wyliczenia	j.m.	Poszcz.	Razem
1	KNR 0-19 0930-11	Wymiana okien skrzynkowych na okna rozwierane i uchylno-rozwierane dwudzielne PCV o pow. ponad 2.5 m <sup>2</sup> . Podział okna(dolne i górne skrzydła,szpros) identyczne jak istniejące. współczynnik przenikania ciepła dla okien U (max)1,1 W/(m <sup>2</sup> *K). (1,13*1,86)*5	m <sup>2</sup> m <sup>2</sup>	10,509	10,509
				RAZEM	10,509
2	KNR 4-01 0354-11	Wykucie z muru podokienników drewnianych,stalowych - parapety wewnętrzne 1,20*5	m m	6,000	6,000
				RAZEM	6,000
3	KNR 4-01 0321-01 analogia	Obsadzenie podokienników drewnianych lub stalowych do 1.5 m w ścianach z cegiel + M -parapet wewnętrzny z PCV kolor biały 5	szt. szt.	5,000	5,000
				RAZEM	5,000
4	KNR 4-01 0321-01 analogia	Obsadzenie podokienników drewnianych lub stalowych do 1.5 m w ścianach z cegiel + M -parapet zewnętrzny stalowy powlekany kolor biały 5	szt. szt.	5,000	5,000
				RAZEM	5,000
5	Kalkulacja własna	Montaż nawiewników okiennych - higrosterowalne o wydajności nie mniejszej niż 30 m <sup>3</sup> /h 3	szt. szt.	3,000	3,000
				RAZEM	3,000
6	KNR-W 2- 02 1510-01	Dwukrotne malowanie farbami emulsyjnymi powierzchni wewnętrznych - tynków gładkich bez gruntowania. Ościeża -w kolorze białym. (1,86*2+1,2)*5*0,15	m <sup>2</sup> m <sup>2</sup>	3,690	3,690
				RAZEM	3,690
7	KNR 4-01 0108-11 0108-12	Wywiezienie gruzu spryzmowanego samochodami samowyladowczymi na odległość 19 km 0,3	m <sup>3</sup> m <sup>3</sup>	0,300	0,300
				RAZEM	0,300
8	kalk. własna	Uyilizacja 1	kpl kpl	1,000	1,000
				RAZEM	1,000

Inspektor Nadzoru Inwestorskiego

*Violetta Puzyniska*  
upr. bud. GP-KZ-7342/256/92  
w specjalności konstrukcyjno-budowlanej  
KUP/BO/0088/05

SZKIC OKNA

ul. Chodkiewicza 75/1

Okna PCV  
( z zachowaniem istniejącego podziału okien)

Pomiary należy pobrać z natury  
5 szt

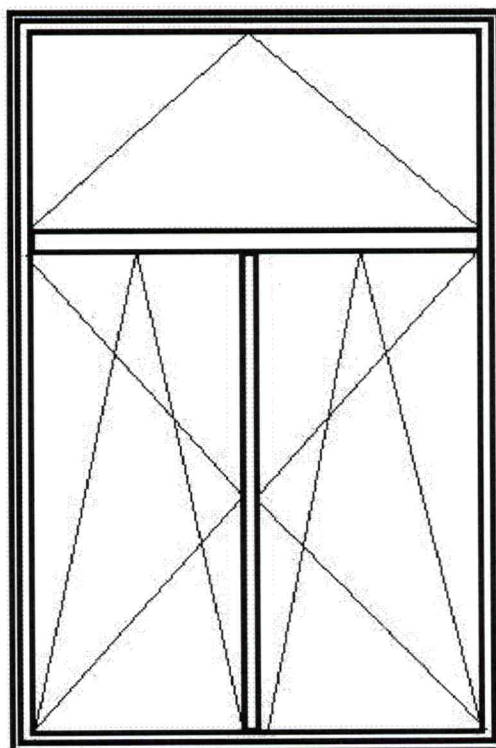

1860

1130

Inspektor Nadzoru Inwestorskiego

*Violetta Purczyńska*

upr. bud. GP-KZ-7342/256/92  
w specjalności konstrukcyjno-budowlanej  
KUP/BO/0088/05

Lp.	Podstawa	Opis i wyliczenia	j.m.	Poszcz.	Razem
1	KNR 0-19 0930-11	Wymiana okien skrzynkowych na okna rozwierane i uchylno-rozwierane dwudzielne PCV o pow. ponad 2.5 m <sup>2</sup> . Podział okna identyczne jak istniejące. współczynnik przenikania ciepła dla okien U (max) 1,1 W/(m <sup>2</sup> ·K). 1,60*1,53	m <sup>2</sup> m <sup>2</sup>	2,448	
				RAZEM	2,448
2	KNR 4-01 0354-11	Wykucie z muru podokienników drewnianych, stalowych - parapety wewnętrzne 1,70	m m	1,700	
				RAZEM	1,700
3	KNR 4-01 0354-11	Wykucie z muru podokienników drewnianych, stalowych - parapety zewnętrzne 1,70	m m	1,700	
				RAZEM	1,700
4	KNR 4-01 0321-01 analogia	Obsadzenie podokienników drewnianych lub stalowych do 1.5 m w ścianach z cegieł + M -parapet wewnętrzny z PCV kolor biały 1	szt. szt.	1,000	
				RAZEM	1,000
5	KNR 4-01 0321-01 analogia	Obsadzenie podokienników drewnianych lub stalowych do 1.5 m w ścianach z cegieł + M -parapet zewnętrzny stalowy powlekany kolor biały 1	szt. szt.	1,000	
				RAZEM	1,000
6	Kalkulacja własna	Montaż nawiewników okiennych - higrosterowalne o wydajności nie mniejszej niż 30 m <sup>3</sup> /h 1	szt. szt.	1,000	
				RAZEM	1,000
7	KNR-W 2- 02 1510-01	Dwukrotne malowanie farbami emulsyjnymi powierzchni wewnętrznych - tynków gładkich bez gruntowania. Ościeża - w kolorze białym. (1,60+1,53+1,53)*0,25	m <sup>2</sup> m <sup>2</sup>	1,165	
				RAZEM	1,165
8	KNR-W 2- 02 1510-10	Dwukrotne malowanie farbami emulsyjnymi powierzchni zewnętrznych - tynków gładkich bez gruntowania. Ościeża - w kolorze zgodnym z kolorystyką elewacji. (1,60+1,53+1,53)*0,25	m <sup>2</sup> m <sup>2</sup>	1,165	
				RAZEM	1,165
9	KNR 4-01 0108-11 0108-12	Wywiezienie gruzu spryzmowanego samochodami samowładowczymi na odległość 19 km 0,1	m <sup>3</sup> m <sup>3</sup>	0,100	
				RAZEM	0,100
10	kalk. własna	Utylizacja 1	kpl kpl	1,000	
				RAZEM	1,000

Inspektor Nadzoru Inwestorskiego

*Violetta Ruszajska*  
upr. bud. GP-KZ-7342/256/92  
w specjalności konstrukcyjno-budowlanej  
KUP/BO/0088/05

SZKIC OKNA

**ul. Fordońska 161/14**

Okna PCV – rozwieralno-uchylne  
( z zachowaniem istniejącego podziału okien

Pomiary należy pobrać z natury

1 szt

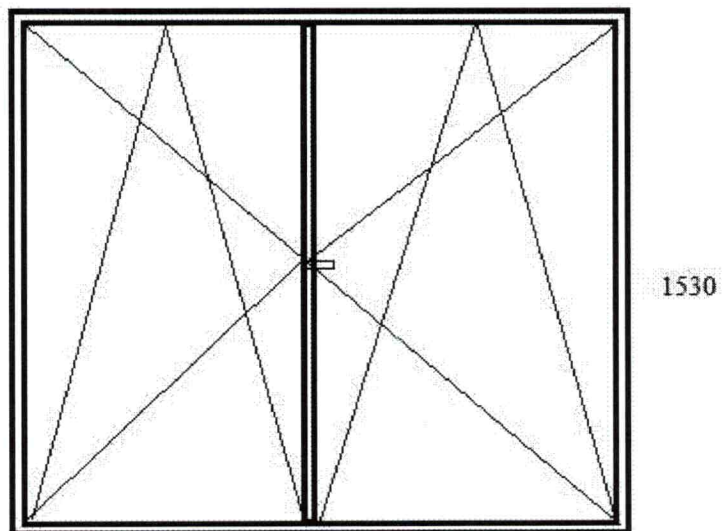

1600

Inspektor Nadzoru Inwestorskiego

*Violetta Parsyńska*  
upr. bud. GP-KZ-7342/256/92  
w specjalności konstrukcyjno-budowlanej  
KUP/BO/0088/05

15

Lp.	Podstawa	Opis i wyliczenia	j.m.	Poszcz.	Razem
1	KNR 0-19 0929-10	Wymiana okien zespolonych na okna rozwierane i uchylno-rozwierane dwudzielne z PCV o pow. do 2.5 m <sup>2</sup> . Kolorystyka i podział okna identyczne jak istniejące. współczynnik przenikania ciepła dla okien U (max) 1,1 W/(m <sup>2</sup> ·K). (1,77*1,45)+(1,48*1,45)*3	m <sup>2</sup> m <sup>2</sup>	9,005	9,005
				RAZEM	9,005
2	KNR 4-01 0354-12	Wykucie z muru podokienników betonowych z lastryko - parapety wewnętrzne 3,30	m m	3,300	3,300
				RAZEM	3,300
3	KNR 4-01 0354-11	Wykucie z muru podokienników drewnianych, stalowych - parapety zewnętrzne 3,30	m m	3,300	3,300
				RAZEM	3,300
4	KNR 4-01 0321-01 analogia	Obsadzenie podokienników drewnianych lub stalowych do 1.5 m w ścianach z cegiel + M -parapet wewnętrzny z PCV kolor biały 1	szt. szt.	1,000	1,000
				RAZEM	1,000
5	KNR 4-01 0321-01 analogia	Obsadzenie podokienników drewnianych lub stalowych do 1.5 m w ścianach z cegiel + M -parapet zewnętrzny stalowy biały 1	szt. szt.	1,000	1,000
				RAZEM	1,000
6	Kalkulacja własna	Montaż nawiewników okiennych - higrosterowalne 1	szt. szt.	1,000	1,000
				RAZEM	1,000
7	KNR-W 2- 02 1510-10	Dwukrotne malowanie farbami emulsyjnymi powierzchni zewnętrznych - tynków gładkich bez gruntowania . Ościeża - w kolorze zgodnym z kolorystyką elewacji. (3,30*1,45)*0,15*3	m <sup>2</sup> m <sup>2</sup>	2,153	2,153
				RAZEM	2,153
8	KNR-W 2- 02 1510-01	Dwukrotne malowanie farbami emulsyjnymi powierzchni wewnętrznych - tynków gładkich bez gruntowania. Ościeża - w kolorze białym. (3,30*1,45)*0,15*3	m <sup>2</sup> m <sup>2</sup>	2,153	2,153
				RAZEM	2,153
9	KNR 4-01 0108-11 0108-12	Wywiezienie gruzu sprzymowanego samochodami samowyladowczymi na odległość 19 km 0,1	m <sup>3</sup> m <sup>3</sup>	0,100	0,100
				RAZEM	0,100
10	kalk. własna	Uylizacja 1	kpl kpl	1,000	1,000
				RAZEM	1,000

Inspektor Nadzoru Inwestorskiego

*Violetta Purzyńska*  
upr. bud. GP-KZ-7342/256/92  
w specjalności konstrukcyjno-budowlanej  
KUP/BO/0088/05



SZKIC OKIEN  
OKNA PCV z zachowaniem istniejącego podziału okien  
FORDOŃSKA 432/2

Wymiary należy pobrać z natury

3 szt

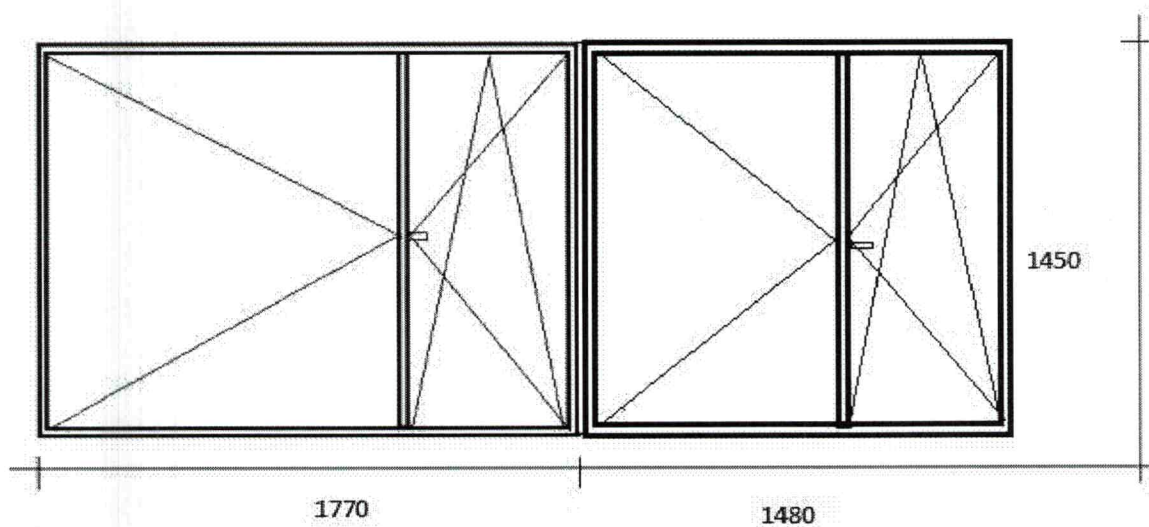

Inspektor Nadzoru Inwestorskiego

*Violetta Purzyńska*  
upr. bud. GP-KZ-7342/256/92  
w specjalności konstrukcyjno-budowlanej  
KUP/BO/0088/05



Lp.	Podstawa	Opis i wyliczenia	j.m.	Poszcz.	Razem
1	KNR 0-19 0929-10	Wymiana okien zespolonych na okna rozwierane i uchylno-rozwierane dwudzielne z PCV o pow. do 2.5 m2. Kolorystyka i podział okna identyczne jak istniejące. współczynnik przenikania ciepła dla okien U (max) 1,1 W/(m2·K). pokój (1,77*1,45)+(1,48*1,45) kuchnia 1,48*1,45	m <sup>2</sup>		
			m <sup>2</sup>	4,713	
			m <sup>2</sup>	2,146	
				RAZEM	6,859
2	KNR 4-01 0354-12	Wykucie z muru podokienników betonowych z lastryko - parapety wewnętrzne 3,30+1,50	m		
			m	4,800	
				RAZEM	4,800
3	KNR 4-01 0354-11	Wykucie z muru podokienników drewnianych, stalowych - parapety zewnętrzne 3,30+1,50	m		
			m	4,800	
				RAZEM	4,800
4	KNR 4-01 0321-01 analogia	Obsadzenie podokienników drewnianych lub stalowych do 1.5 m w ścianach z cegiel + M -parapet wewnętrzny z PCV kolor biały 2	szt.		
			szt.	2,000	
					RAZEM
5	KNR 4-01 0321-01 analogia	Obsadzenie podokienników drewnianych lub stalowych do 1.5 m w ścianach z cegiel + M -parapet zewnętrzny stalowy biały 2	szt.		
			szt.	2,000	
					RAZEM
6	Kalkulacja własna	Montaż nawiewników okiennych - higrosterowalne 2	szt.		
			szt.	2,000	
					RAZEM
7	KNR-W 2- 02 1510-10	Dwukrotne malowanie farbami emulsyjnymi powierzchni zewnętrznych - tynków gładkich bez gruntowania . Ościeża - w kolorze zgodnym z kolorystyką elewacji. (3,30+1,45+1,45)*0,15 (1,45*2+1,48)*0,15	m <sup>2</sup>		
			m <sup>2</sup>	0,930	
			m <sup>2</sup>	0,657	
					RAZEM
8	KNR-W 2- 02 1510-01	Dwukrotne malowanie farbami emulsyjnymi powierzchni wewnętrznych - tynków gładkich bez gruntowania. Ościeża -w kolorze białym. (3,30+1,45+1,45)*0,15 (1,45*2+1,48)*0,15	m <sup>2</sup>		
			m <sup>2</sup>	0,930	
			m <sup>2</sup>	0,657	
					RAZEM
9	KNR 4-01 0108-11 0108-12	Wywiezienie gruzu sprzymowanego samochodami samowyladowczymi na odległość 19 km 0,6	m <sup>3</sup>		
			m <sup>3</sup>	0,600	
					RAZEM
10	kalk. własna	Uylizacja 1	kpl		
			kpl	1,000	
					RAZEM

Inspektor Nadzoru Inwestorskiego

*Violetta Pomyńska*  
upr. bud. GP-KZ-7342/256/92  
w specjalności konstrukcyjno-budowlanej  
KUP/BO/0038/05

SZKIC OKIEN  
OKNA PCV -  
FORDOŃSKA 432/27

Wymiary należy pobrać z natury

pokój

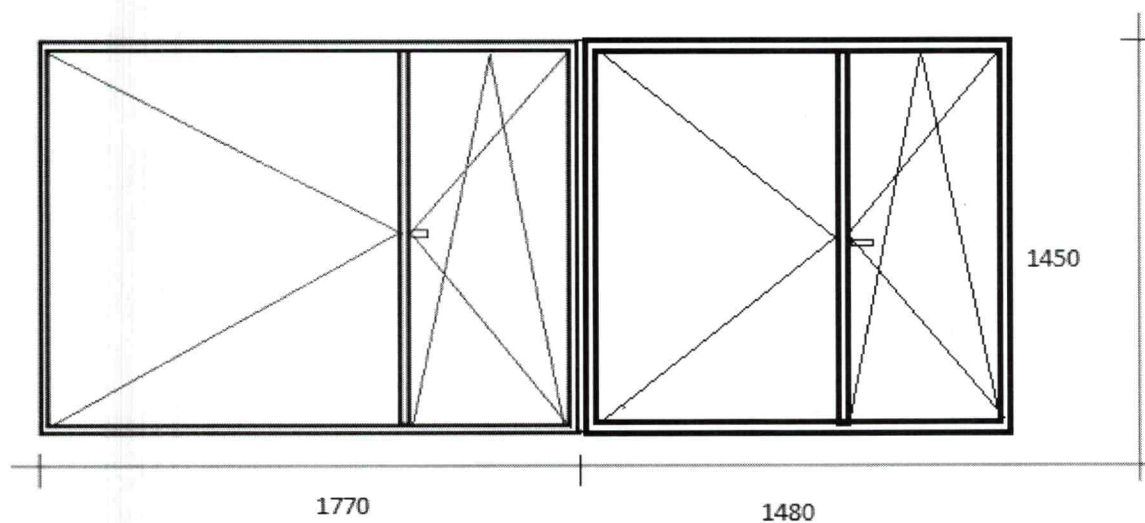

Inspektor Nadzoru Inwestorskiego

*Violetta Puczyńska*  
upr. bud. GP-KZ-7342/256/92  
w specjalności konstrukcyjno-budowlanej  
KUP/BO/0088/05



SZKIC OKIEN  
OKNA PCV  
FORDOŃSKA 432/27

Wymiary należy pobrać z natury

kuchnia

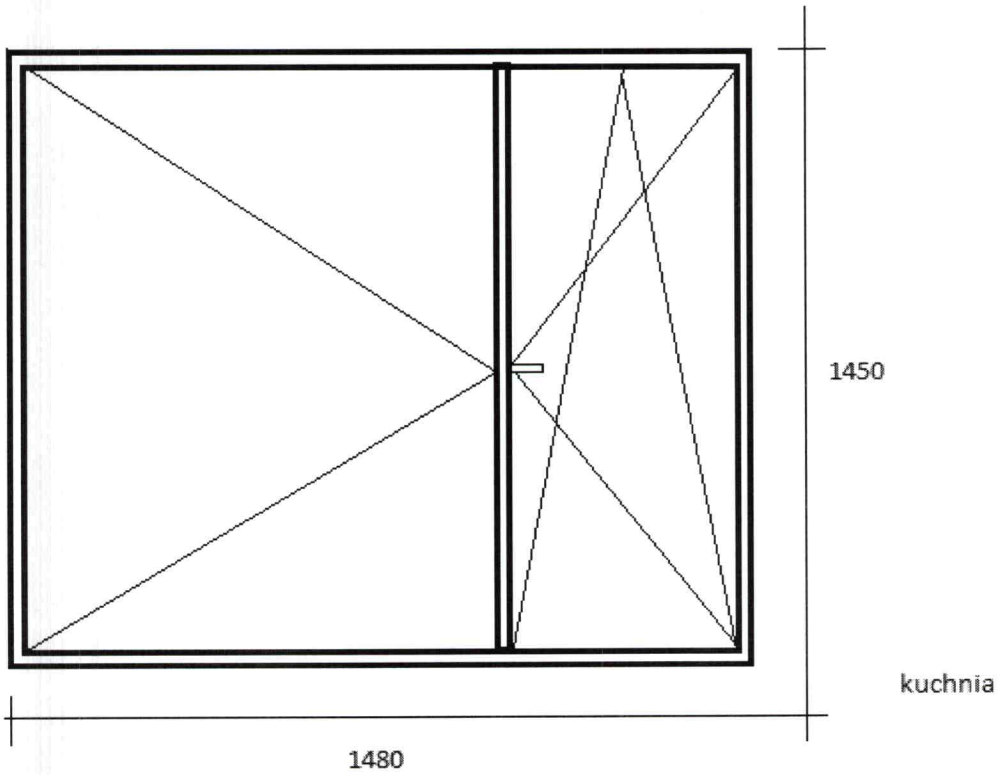

Inspektor Nadzoru Inwestorskiego

*Violetta Purzyńska*  
upr. bud. GP-KZ-7342/256/92  
w specjalności konstrukcyjno-budowlanej  
KUP/BO/0088/05



Lp.	Podstawa	Opis i wyliczenia	j.m.	Poszcz.	Razem
1	KNR 0-19 0929-10	Wymiana okien zespolonych na okna rozwierane i uchylno-rozwierane dwudzielne z PCV o pow. do 2.5 m <sup>2</sup> . Kolorystyka i podział okna identyczne jak istniejące. współczynnik przenikania ciepła dla okien U (max) 1,1 W/(m <sup>2</sup> •K). kuchnia 1,48*1,45	m <sup>2</sup>  m <sup>2</sup>	  2,146	  2,146
				RAZEM	2,146
2	KNR 4-01 0354-12	Wykucie z muru podokienników betonowych z lastryko - parapety wewnętrzne 1,50	m  m	  1,500	  1,500
				RAZEM	1,500
3	KNR 4-01 0354-11	Wykucie z muru podokienników drewnianych, stalowych - parapety zewnętrzne 1,50	m  m	  1,500	  1,500
				RAZEM	1,500
4	KNR 4-01 0321-01 analogia	Obsadzenie podokienników drewnianych lub stalowych do 1.5 m w ścianach z cegiel + M -parapet wewnętrzny z PCV kolor biały 1	szt.  szt.	  1,000	  1,000
				RAZEM	1,000
5	KNR 4-01 0321-01 analogia	Obsadzenie podokienników drewnianych lub stalowych do 1.5 m w ścianach z cegiel + M -parapet zewnętrzny stalowy biały 1	szt.  szt.	  1,000	  1,000
				RAZEM	1,000
6	Kalkulacja własna	Montaż nawiewników okiennych - higrosterowalne 1	szt.  szt.	  1,000	  1,000
				RAZEM	1,000
7	KNR-W 2- 02 1510-10	Dwukrotne malowanie farbami emulsyjnymi powierzchni zewnętrznych - tynków gładkich bez gruntowania . Ościeża - w kolorze zgodnym z kolorystyką elewacji. (1,45*2+1,48)*0,15	m <sup>2</sup>  m <sup>2</sup>	  0,657	  0,657
				RAZEM	0,657
8	KNR-W 2- 02 1510-01	Dwukrotne malowanie farbami emulsyjnymi powierzchni wewnętrznych - tynków gładkich bez gruntowania. Ościeża -w kolorze białym. (1,45*2+1,48)*0,15	m <sup>2</sup>  m <sup>2</sup>	  0,657	  0,657
				RAZEM	0,657
9	KNR 4-01 0108-11 0108-12	Wywiezienie gruzu spryzmowanego samochodami samowyladowczymi na odległość 19 km 0,1	m <sup>3</sup>  m <sup>3</sup>	  0,100	  0,100
				RAZEM	0,100
10	kalk. własna	Utylizacja 1	kpl  kpl	  1,000	  1,000
				RAZEM	1,000

Inspektor Nadzoru Inwestorskiego

*Violetta Puzyńska*  
 upr. bud. GP-KZ-7342/256/92  
 w specjalności konstrukcyjno-budowlanej  
 KUP/BO/0088/05

21



SZKIC OKIEN  
OKNA PCV  
FORDOŃSKA 432/ 106

Wymiary należy pobrać z natury

kuchnia

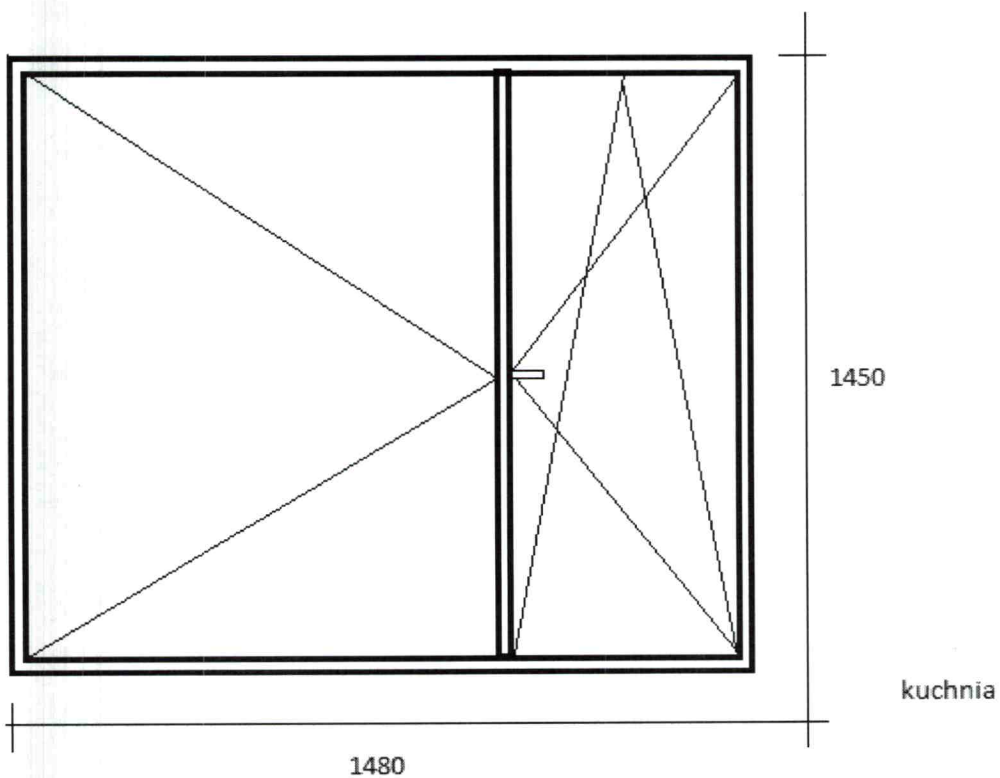

Inspektor Nadzoru Inwestorskiego  
*Violetta P...*  
upr. bud. GP-KZ-7342/256/92  
w specjalności konstrukcyjno-budowlanej  
KUP/BO/0068/05



Lp.	Podstawa	Opis i wyliczenia	j.m.	Poszcz.	Razem
1	KNR 0-19 0930-11	Wymiana okien skrzynkowych na okna rozwierane i uchylno-rozwierane dwudzielne PCV o pow. ponad 2.5 m <sup>2</sup> . Podział okna (dolne i górne skrzydła, szpros) identyczne jak istniejące. współczynnik przenikania ciepła dla okien U (max) 1,1 W/(m <sup>2</sup> ·K). (1,22*1,83)*3 1,22*1,86	m <sup>2</sup> m <sup>2</sup> m <sup>2</sup>	6,698 2,269	8,967
				RAZEM	8,967
2	KNR 4-01 0354-11	Wykucie z muru podokienników drewnianych, stalowych - parapety wewnętrzne 1,30*4	m m	5,200	5,200
				RAZEM	5,200
3	KNR 4-01 0354-11	Wykucie z muru podokienników drewnianych, stalowych - parapety zewnętrzne 1,30*4	m m	5,200	5,200
				RAZEM	5,200
4	KNR 4-01 0321-01 analogia	Obsadzenie podokienników drewnianych lub stalowych do 1.5 m w ścianach z cegieł + M -parapet wewnętrzny z PCV kolor biały 2	szt. szt.	2,000	2,000
				RAZEM	2,000
5	KNR 4-01 0321-01 analogia	Obsadzenie podokienników drewnianych lub stalowych do 1.5 m w ścianach z cegieł + M -parapet zewnętrzny stalowy 2	szt. szt.	2,000	2,000
				RAZEM	2,000
6	Kalkulacja własna	Montaż nawiewników okiennych - higrosterowalne o wydajności nie mniejszej niż 30 m <sup>3</sup> /h 3	szt. szt.	3,000	3,000
				RAZEM	3,000
7	KNR-W 2- 02 1510-01	Dwukrotne malowanie farbami emulsyjnymi powierzchni wewnętrznych - tynków gładkich bez gruntowania. Ościeża -w kolorze białym. (1,86*2+1,22)*4*0,15	m <sup>2</sup> m <sup>2</sup>	2,964	2,964
				RAZEM	2,964
8	KNR 4-01 0108-11 0108-12	Wywiezienie gruzu sprzymowanego samochodami samowyladowczymi na odległość 19 km 0,3	m <sup>3</sup> m <sup>3</sup>	0,300	0,300
				RAZEM	0,300
9	kalk. własna	Uylizacja 1	kpl kpl	1,000	1,000
				RAZEM	1,000

Inspektor Nadzoru Inwestorskiego

*Violetta Przytułska*  
 upr. bud. GP-KZ-7342/256/92  
 w specjalności konstrukcyjno-budowlanej  
 KUP/BO/0088/05

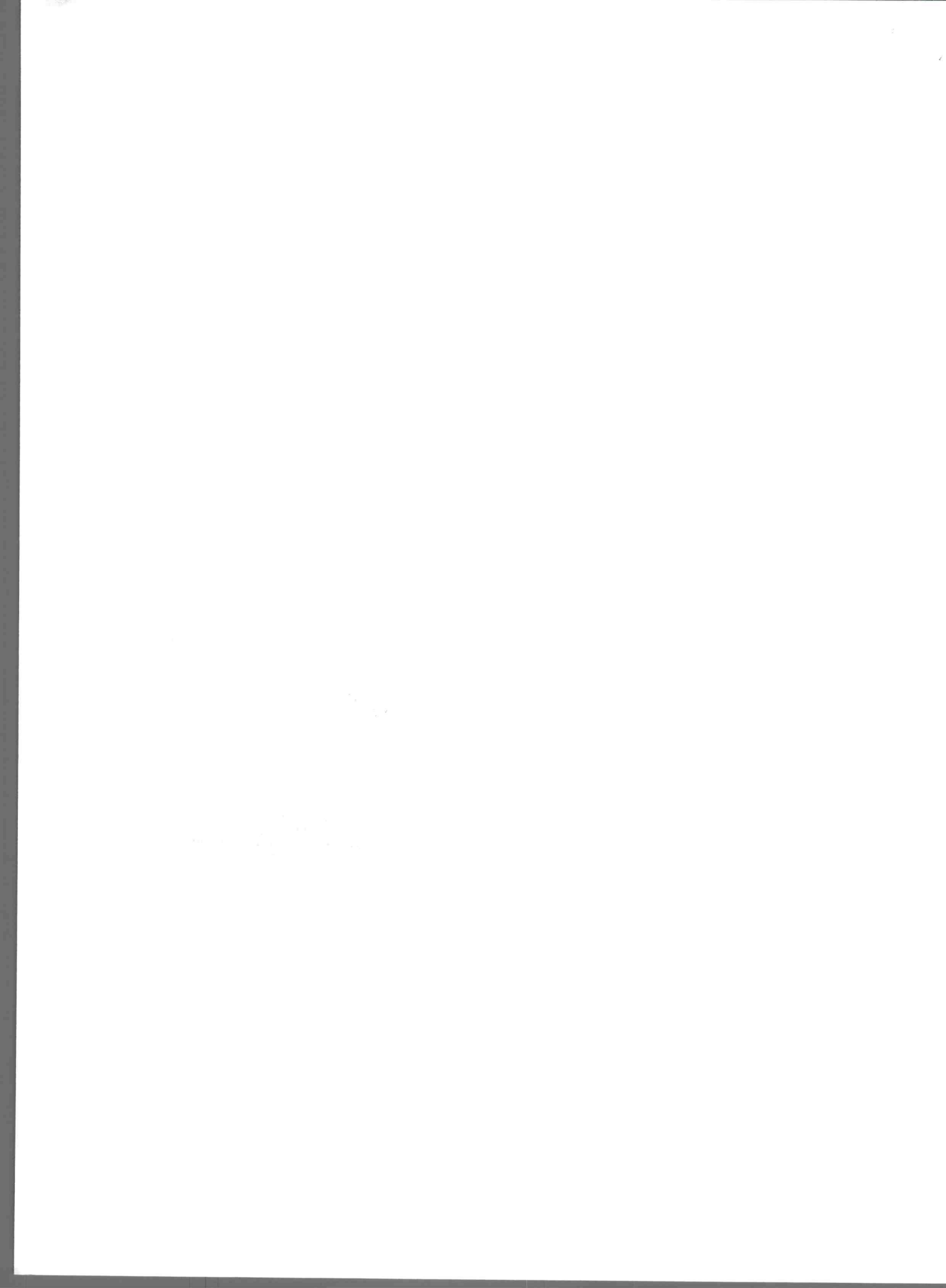

## SZKIC OKNA

**ul. Gdańska 78/16 - oficyna**

Okna PCV – rozwieralno-uchylne  
( z zachowaniem istniejącego podziału okien ,szprosów, sposobu otwierania)  
jednoramowe, trzyszybowe z nawiewnikiem higrosterowalnym

Pomiary należy pobrać z natury

3 szt - pokoje

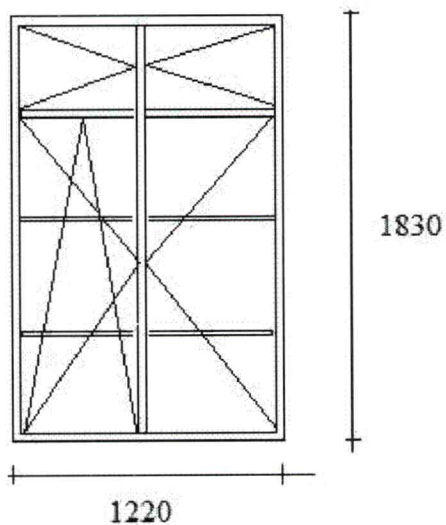

kuchnia 1 szt

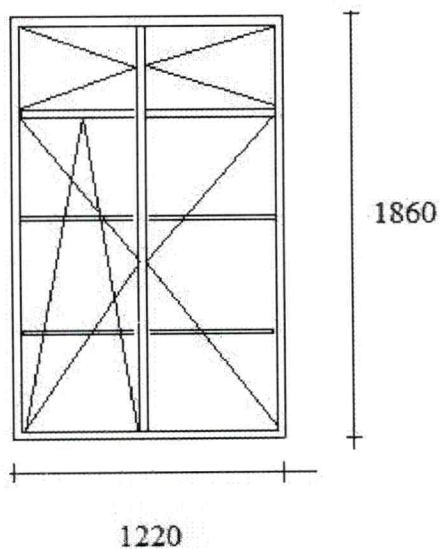

24  
Inspektor Nadzoru Inwestorskiego

*Violetta Pirzyńska*  
upr. bud. GP-KZ-7342/256/92  
w specjalności konstrukcyjno-budowlanej  
KUP/BO/0088/05

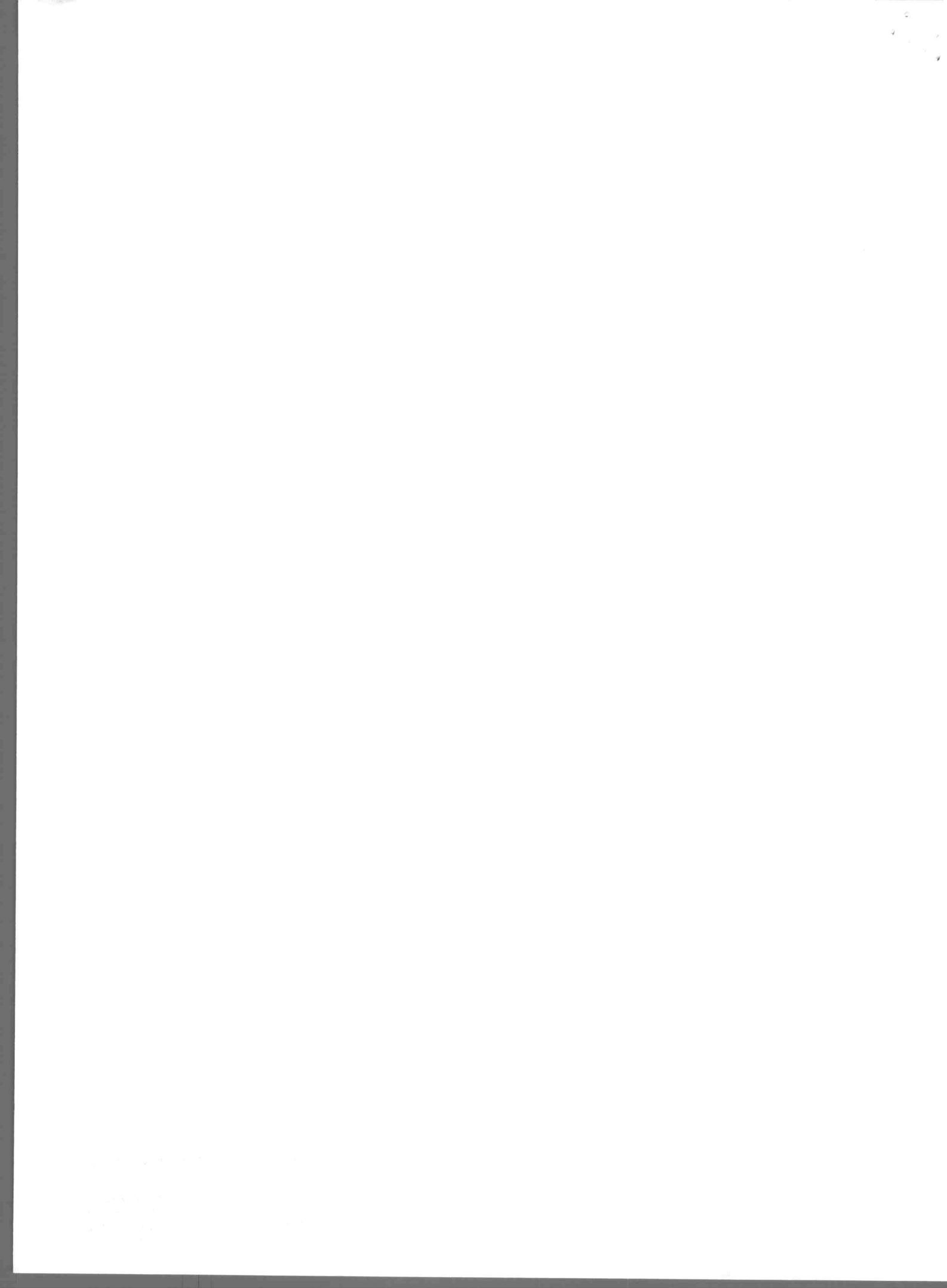

Lp.	Podstawa	Opis i wyliczenia	j.m.	Poszcz.	Razem
1	KNR 0-19 0930-11	Wymiana okien skrzynkowych na okna rozwierane i uchylno-rozwierane dwudzielne PCV o pow. ponad 2.5 m2 - zachowanie istniejącego podziału okna, kolor biały współczynnik przenikania ciepła dla okien U (max)1,1 W/(m2*K). 1,42*1,80	m <sup>2</sup> m <sup>2</sup>	2,556	
				RAZEM	2,556
2	KNR 4-01 0354-11	Wykucie z muru podokienników drewnianych, stalowych - parapety wewnętrzne 1,50	m m	1,500	
				RAZEM	1,500
3	KNR 4-01 0354-11	Wykucie z muru podokienników drewnianych, stalowych - parapety zewnętrzne 1,50	m m	1,500	
				RAZEM	1,500
4	KNR 4-01 0321-01 analogia	Obsadzenie podokienników drewnianych lub stalowych do 1.5 m w ścianach z cegieł + M -parapet wewnętrzny z PCV kolor biały 1	szt. szt.	1,000	
				RAZEM	1,000
5	KNR 4-01 0321-01 analogia	Obsadzenie podokienników drewnianych lub stalowych do 1.5 m w ścianach z cegieł + M -parapet zewnętrzny powlekany kolor biały 1	szt. szt.	1,000	
				RAZEM	1,000
6	Kalkulacja własna	Montaż nawiewników okiennych - higrosterowalne 1	szt. szt.	1,000	
				RAZEM	1,000
7	KNR-W 2- 02 1510-01	Dwukrotne malowanie farbami emulsyjnymi powierzchni wewnętrznych - tynków gładkich bez gruntowania. Ościeża -w kolorze białym. (1,42+1,80*2)*0,25	m <sup>2</sup> m <sup>2</sup>	1,255	
				RAZEM	1,255
8	KNR-W 2- 02 1519-01	Malowanie tynków zewnętrznych farbą elewacyjną -Ościeża -w kolorze białym. (1,42+1,80*2)*0,25	m <sup>2</sup> m <sup>2</sup>	1,255	
				RAZEM	1,255
9	KNR 4-01 0108-11 0108-12	Wywiezienie gruzu sprzymowanego samochodami samowładowczymi na odległość 19 km 0,10	m <sup>3</sup> m <sup>3</sup>	0,100	
				RAZEM	0,100
10	kalk. własna	Uylizacja 1	kpl kpl	1,000	
				RAZEM	1,000

Inspektor Nadzoru Inwestorskiego

*Violetta Purzyńska*  
 upr. bud. GP-KZ-7342/256/92  
 w specjalności konstrukcyjno-budowlanej  
 NUP/BO/0088/05

25

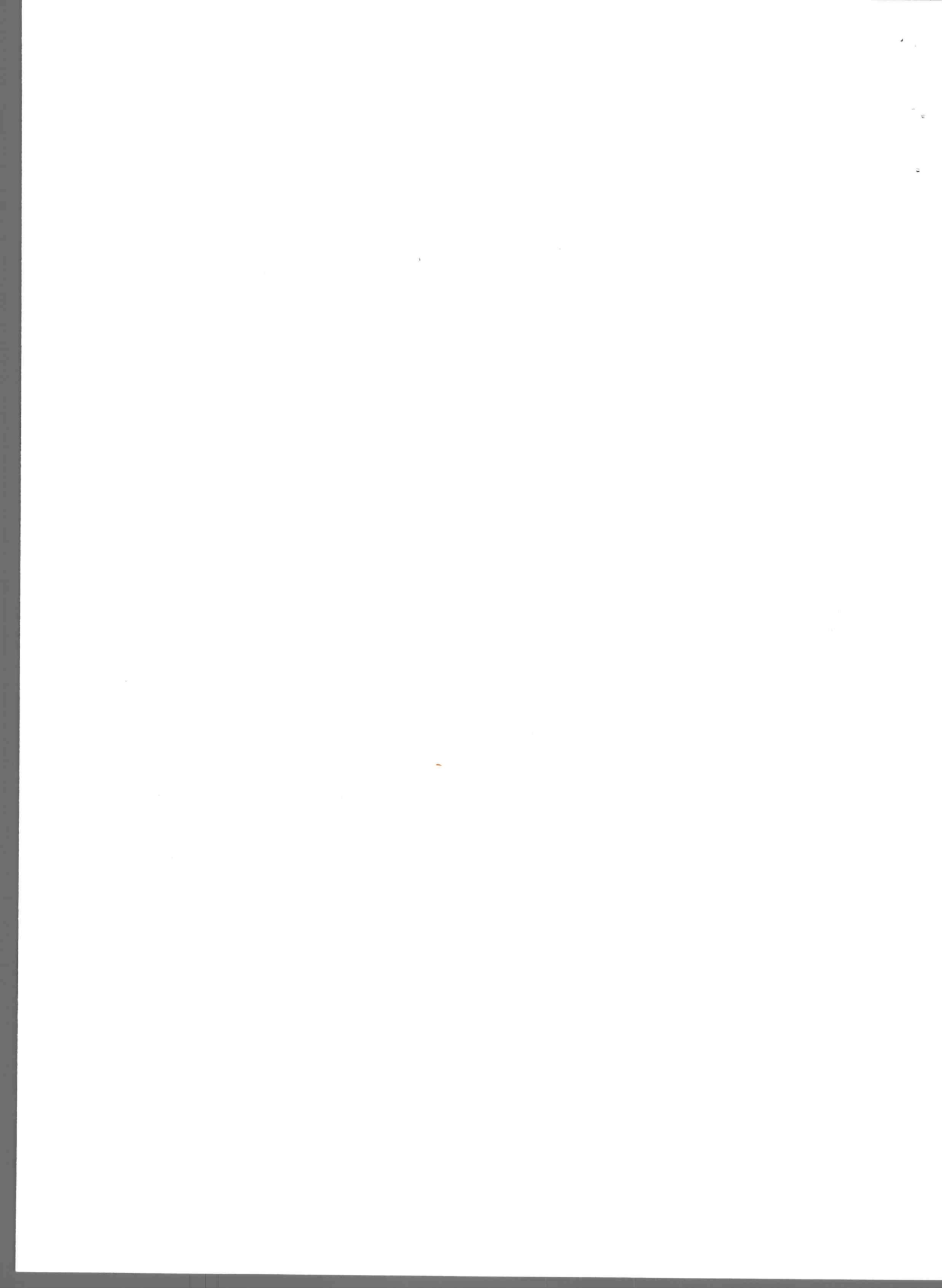



SZKIC OKNA

**ul. Harcerska 15B/6**

Okna PCV – rozwieralno-uchylne  
( z zachowaniem istniejącego podziału okien

Pomiary należy pobrać z natury

kuchnia 1 szt

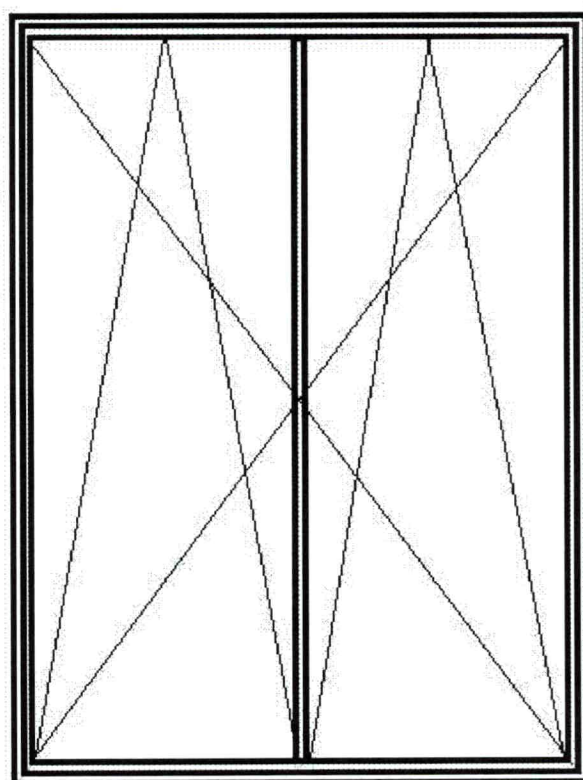

1800

1420

Inspektor Nadzoru Inwestorskiego

*Violetta Kozłowska*  
upr. bud. GP-KZ-7342/256/92  
w specjalności konstrukcyjno-budowlanej  
KUP/BO/0088/05

Lp.	Podstawa	Opis i wyliczenia	j.m.	Poszcz.	Razem
1	KNR 0-19 0930-09 analogia	Wymiana okien skrzynkowych na okna rozwierane i uchylno-rozwierane dwudzielne z PCV o pow. do 2.0 m <sup>2</sup> . Kolorystyka i podział okna identyczne jak istniejące. współczynnik przenikania ciepła dla okien U (max)1,1 W/(m <sup>2</sup> ·K). 1,50*1,10 1,15*1,12	m <sup>2</sup>		
			m <sup>2</sup>	1,650	
			m <sup>2</sup>	1,288	
				RAZEM	2,938
2	KNR 4-01 0354-11	Wykucie z muru podokienników drewnianych, stalowych - parapety wewnętrzne 2,7	m		
			m	2,700	
				RAZEM	2,700
3	KNR 4-01 0354-11	Wykucie z muru podokienników drewnianych, stalowych - parapety zewnętrzne 2,7	m		
			m	2,700	
				RAZEM	2,700
4	KNR 4-01 0321-01 analogia	Obsadzenie podokienników drewnianych lub stalowych do 1.5 m w ścianach z cegieł + M -parapet wewnętrzny z PCV kolor biały 2	szt.		
			szt.	2,000	
				RAZEM	2,000
5	KNR 4-01 0321-01 analogia	Obsadzenie podokienników drewnianych lub stalowych do 1.5 m w ścianach z cegieł + M -parapet zewnętrzny powlekany kolor biały 2	szt.		
			szt.	2,000	
				RAZEM	2,000
6	Kalkulacja własna	Montaż nawiewników okiennych - higrosterowalne 2	szt.		
			szt.	2,000	
				RAZEM	2,000
7	KNR-W 2- 02 1510-10	Dwukrotne malowanie farbami emulsyjnymi powierzchni zewnętrznych - tynków gładkich bez gruntowania . Ościeża - w kolorze białym 1,85	m <sup>2</sup>		
			m <sup>2</sup>	1,850	
				RAZEM	1,850
8	KNR-W 2- 02 1510-01	Dwukrotne malowanie farbami emulsyjnymi powierzchni wewnętrznych - tynków gładkich bez gruntowania. Ościeża -w kolorze białym. 1,85	m <sup>2</sup>		
			m <sup>2</sup>	1,850	
				RAZEM	1,850
9	KNR 4-01 0108-11 0108-12	Wywiezienie materiałów z rozbiórki samochodami samowytadowczymi na odległość 19 km 0,20	m <sup>3</sup>		
			m <sup>3</sup>	0,200	
				RAZEM	0,200
10	kalk. własna	Utylizacja 1	kpl		
			kpl	1,000	
				RAZEM	1,000

Inspektor Nadzoru Inwestorskiego

*Violetta Pałczyńska*  
 upr. bud. GP-KZ-7342/256/92  
 w specjalności konstrukcyjno-budowlanej  
 KUP/BO/0068/05

27

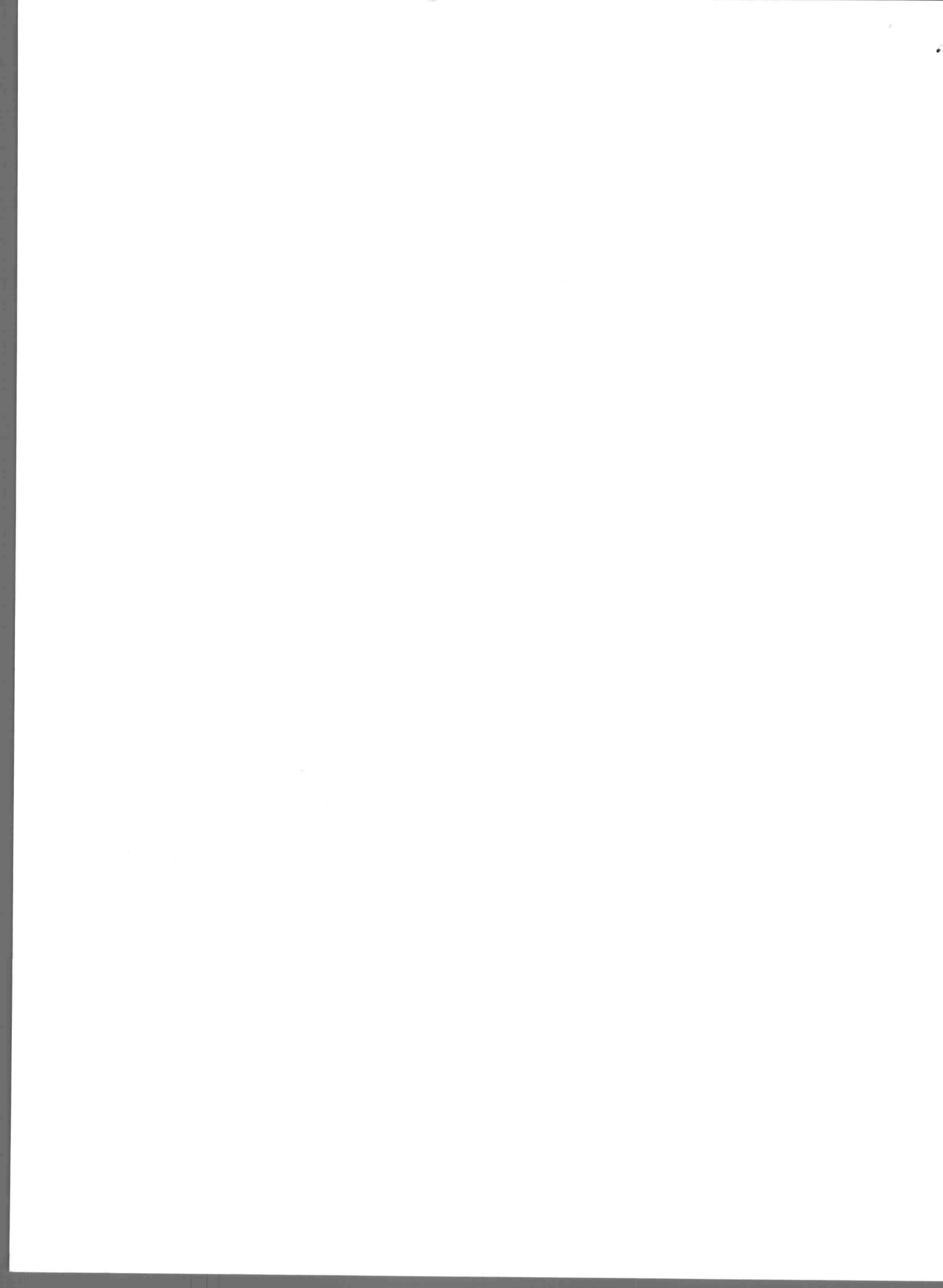

SZKIC OKIEN

OKNA PCV

**Odrzańska 2/9**

z zachowaniem istniejącego podziału okien  
z zamontowaniem nawiewników - 2 szt

Pomiary należy pobrać z natury

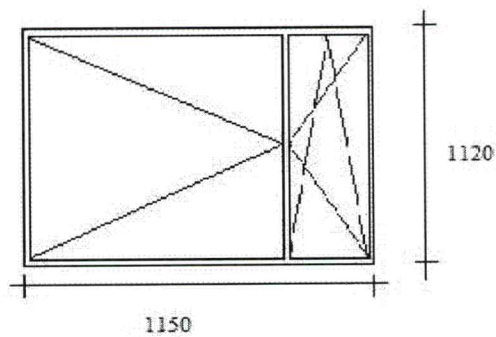
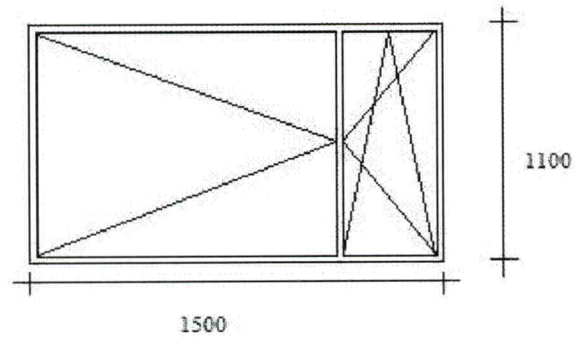

Inspektor Nadzoru Inwestorskiego  
*Violetta Parzyńska*  
upr. bud. GP-KZ-7342/256/92  
w specjalności konstrukcyjno-budowlanej  
KUP/BO/0088/05

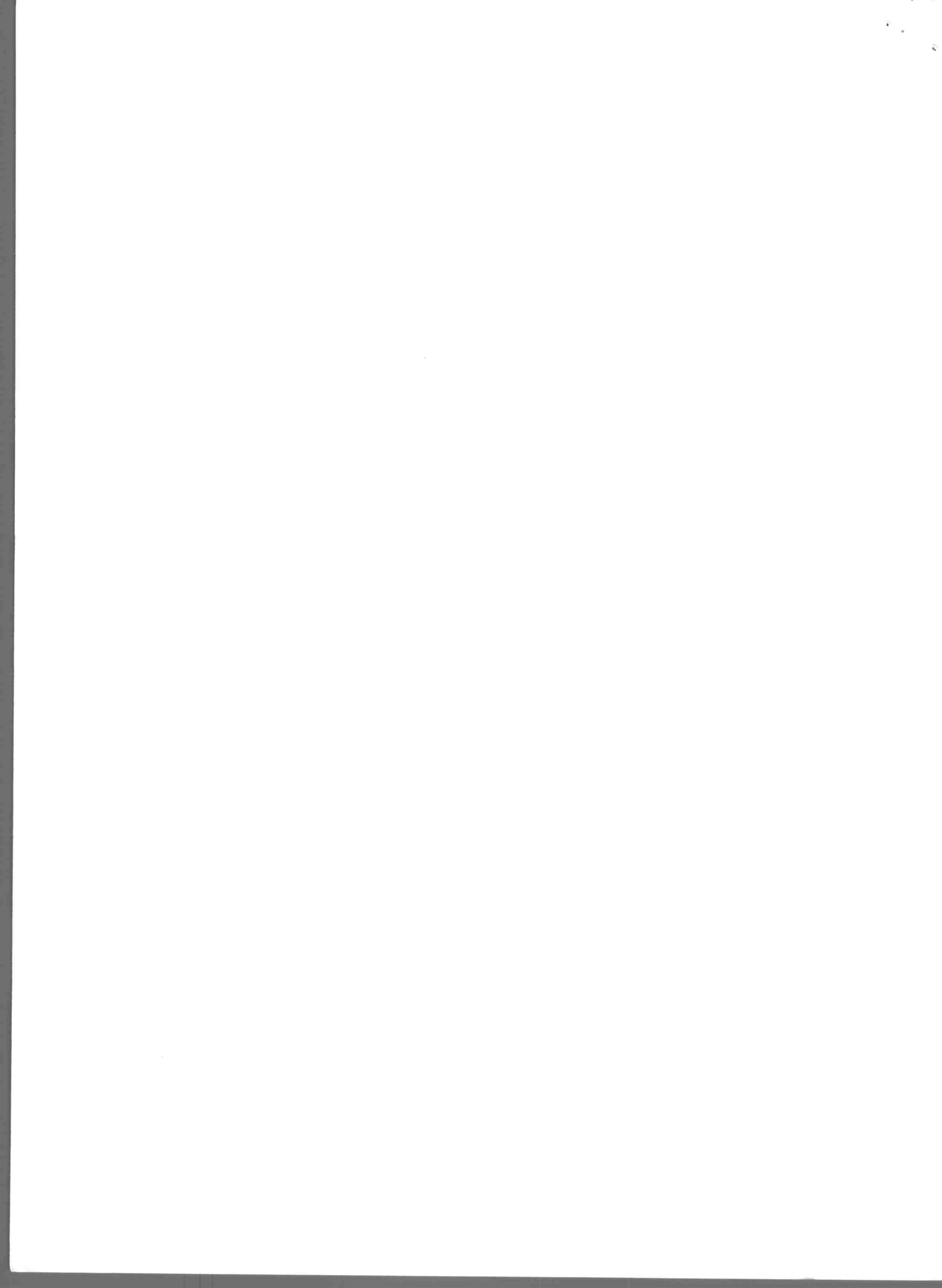

Lp.	Podstawa	Opis i wyliczenia	j.m.	Poszcz.	Razem
1	KNR 0-19 0930-09 analogia	Wymiana okien skrzynkowych na okna rozwierane i uchylno-rozwierane dwudzielne z PCV o pow. do 2.0 m2. Kolorystyka i podział okna identyczne jak istniejące. współczynnik przenikania ciepła dla okien U (max)1,1 W/(m2•K). 1,50*1,40	m <sup>2</sup> m <sup>2</sup>	2,100	
				RAZEM	2,100
2	KNR 4-01 0354-11	Wykucie z muru podokienników drewnianych, stalowych - parapety wewnętrzne 1,50	m m	1,500	
				RAZEM	1,500
3	KNR 4-01 0354-11	Wykucie z muru podokienników drewnianych, stalowych - parapety zewnętrzne 1,50	m m	1,500	
				RAZEM	1,500
4	KNR 4-01 0321-01 analogia	Obsadzenie podokienników drewnianych lub stalowych do 1.5 m w ścianach z cegieł + M -parapet wewnętrzny z PCV kolor biały 1	szt. szt.	1,000	
				RAZEM	1,000
5	KNR 4-01 0321-01 analogia	Obsadzenie podokienników drewnianych lub stalowych do 1.5 m w ścianach z cegieł + M -parapet zewnętrzny powlekany kolor biały 1	szt. szt.	1,000	
				RAZEM	1,000
6	Kalkulacja własna	Montaż nawiewników okiennych - higrosterowalne 1	szt. szt.	1,000	
				RAZEM	1,000
7	KNR-W 2- 02 1510-10	Dwukrotne malowanie farbami emulsyjnymi powierzchni zewnętrznych - tynków gładkich bez gruntowania . Ościeża - w kolorze białym (1,50+2*1,40)*0,25	m <sup>2</sup> m <sup>2</sup>	1,075	
				RAZEM	1,075
8	KNR-W 2- 02 1510-01	Dwukrotne malowanie farbami emulsyjnymi powierzchni wewnętrznych - tynków gładkich bez gruntowania. Ościeża -w kolorze białym. (1,50+2*1,40)*0,25	m <sup>2</sup> m <sup>2</sup>	1,075	
				RAZEM	1,075
9	KNR 4-01 0108-11 0108-12	Wywiezienie materiałów z rozbiórki samochodami samowładowczymi na odległość 19 km 0,20	m <sup>3</sup> m <sup>3</sup>	0,200	
				RAZEM	0,200
10	kalk. własna	Utylizacja 1	kpl kpl	1,000	
				RAZEM	1,000

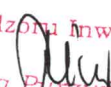
Inspektor Nadzoru Inwestorskiego  
  
 Violetta Purzyńska  
 upr. bud. GP-KZ-7342/256/92  
 w specjalności konstrukcyjno-budowlanej  
 KUP/BO/0088/05

28

SZKIC OKIEN

OKNA PCV

**Odrzańska 6/8**

z zachowaniem istniejącego podziału okien  
z zamontowaniem nawiewników - 1 szt

Pomiary należy pobrać z natury

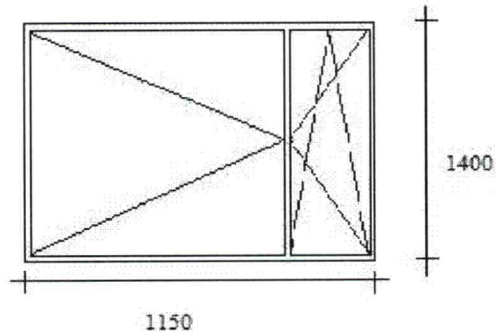

Inspektor Nadzoru Inwestorskiego

*Violetta Puzyniska*

upr. bud. GP-KZ-7342/256/92  
w specjalności konstrukcyjno-budowlanej  
KUP/BO/0088/05

Lp.	Podstawa	Opis i wyliczenia	j.m.	Poszcz.	Razem
1	KNR 0-19 0930-10 analogia	Wymiana okien skrzynkowych na okna rozwierane i uchylno-rozwierane dwudzielne z PCV o pow. do 2.5 m <sup>2</sup>  -Okno trójdzielne  1,80*1,53*3	m <sup>2</sup>    m <sup>2</sup>	    8,262	    8,262
				RAZEM	8,262
2	KNR 4-01 0354-12	Wykucie z muru podokienników betonowych z lastryko-parapety wewnętrzne  1,80*3	m  m	  5,400	  5,400
				RAZEM	5,400
3	KNR 4-01 0354-11	Wykucie z muru podokienników drewnianych, stalowych - parapety zewnętrzne  1,80*3	m  m	  5,400	  5,400
				RAZEM	5,400
4	KNR 4-01 0321-01 analogia	Obsadzenie podokienników drewnianych lub stalowych do 1.5 m w ścianach z cegieł + M -parapet wewnętrzny z PCV kolor biały  3	szt.   szt.	   3,000	   3,000
				RAZEM	3,000
5	KNR 4-01 0321-01 analogia	Obsadzenie podokienników drewnianych lub stalowych do 1.5 m w ścianach z cegieł + M -parapet zewnętrzny powlekany kolor biały  3	szt.   szt.	   3,000	   3,000
				RAZEM	3,000
6	Kalkulacja własna	Montaż nawiewników okiennych - higrosterowalne  3	szt.   szt.	   3,000	   3,000
				RAZEM	3,000
7	KNR-W 2- 02 1510-01	Dwukrotne malowanie farbami emulsyjnymi powierzchni wewnętrznych - tynków gładkich bez gruntowania. Ościeża -w kolorze białym. (1,80+2*1,53)*0,25*3	m <sup>2</sup>  m <sup>2</sup>	  3,645	  3,645
				RAZEM	3,645
8	KNR-W 2- 02 1519-01	Malowanie tynków zewnętrznych farbą elewacyjną -Ościeża -w kolorze białym. (1,80+2*1,53)*0,25*3	m <sup>2</sup>  m <sup>2</sup>	  3,645	  3,645
				RAZEM	3,645
9	KNR 4-01 0108-11 0108-12	Wywiezienie gruzu spryzmowanego samochodami samowładawczymi na odległość 19 km  0,30	m <sup>3</sup>  m <sup>3</sup>	  0,300	  0,300
				RAZEM	0,300
10	kalk. własna	Uylizacja  1	kpl  kpl	  1,000	  1,000
				RAZEM	1,000

Inspektor Nadzoru Inwestorskiego

*aw*  
Violetta Purzyńska  
upr. bud. GP-KZ-7342/256/92  
w specjalności konstrukcyjno-budowlanej  
KUP/BO.0088/05

31





SZKIC OKNA

ul. Portowa 7 m 1

Okna PCV – rozwieralno-uchylne  
( z zachowaniem istniejącego podziału okien ),

Pomiary należy pobrać z natury

3 szt

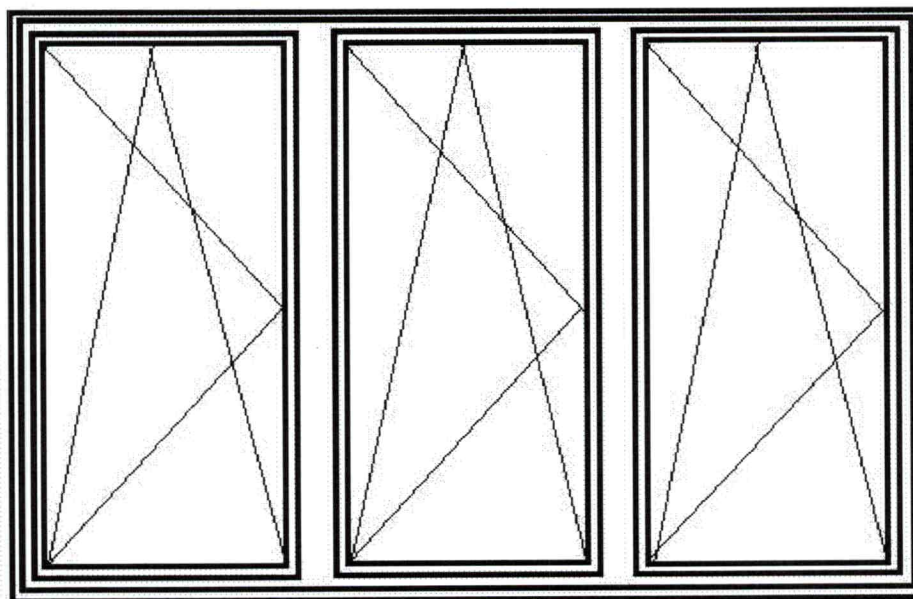

1530

1800

Inspektor Nadzoru Inwestorskiego  
*Violetta Burzyńska*  
upr. bud. GP-KZ-7342/256/92  
w specjalności konstrukcyjno-budowlanej  
KUP/BO/0088/05

Lp.	Podstawa	Opis i wyliczenia	j.m.	Poszcz.	Razem
1	KNR 0-19 0929-11 analogia	Wymiana okien zespolonych na okna rozwierane i uchylno-rozwierane dwudzielne z PCV o pow. ponad 2.5 m <sup>2</sup> - zachowanie istniejącego podziału okna, szprosów, sposoby otwierania, kolor biały. Z uwagi na wymiary stolarki okiennej należy przewidzieć wszystkie niezbędne wzmocnienia oraz właściwy sposób montażu dla zapewnienia bezpieczeństwa użytkownika i konstrukcji stolarki okiennej.  6,35*1,27	m <sup>2</sup>  m <sup>2</sup>	  8,065	
				RAZEM	8,065
2	KNR 4-01 0354-11	Wykucie z muru podokienników drewnianych, stalowych - wewnętrzny  1,40	m  m	  1,400	
				RAZEM	1,400
3	KNR 4-01 0354-11	Wykucie z muru podokienników drewnianych, stalowych - zewnętrzny  1,30	m  m	  1,300	
				RAZEM	1,300
4	KNR 4-01 0321-01 analogia	Obsadzenie podokienników drewnianych lub stalowych do 1.5 m w ścianach z cegieł + M -parapet wewnętrzny z PCV kolor biały  1	szt.  szt.	  1,000	
				RAZEM	1,000
5	KNR 4-01 0321-01 analogia	Obsadzenie podokienników drewnianych lub stalowych do 1.5 m w ścianach z cegieł + M -parapet zewnętrzny stalowy  1	szt.  szt.	  1,000	
				RAZEM	1,000
6	KNR 4-01 0108-11 0108-12	Wywiezienie gruzu spryzmowanego samochodami samowyladowczymi na odległość 19 km  0,40	m <sup>3</sup>  m <sup>3</sup>	  0,400	
				RAZEM	0,400
7	KNR 5-10 0807-02 analogia	Montaż przy użyciu podnośnika samochodowego konstrukcji na ścianie z cegły - okna  3	szt.  szt.	  3,000	
				RAZEM	3,000
8	kalk. własna	Uylizacja  1	kpl  kpl	  1,000	
				RAZEM	1,000

Inspektor Nadzoru Inwestorskiego

*Violetta Purczyńska*  
 upr. bud. GP-KZ-7342/256/92  
 w specjalności konstrukcyjno-budowlanej  
 KUP/BO/0088/05

SZKIC OKNA

ul. Przemysłowa 1A klatka schodowa

Okna PCV – rozwieralno-uchylne

( z zachowaniem istniejącego podziału okien ,szprosów, sposobu otwierania)

Pomiary należy pobrać z natury

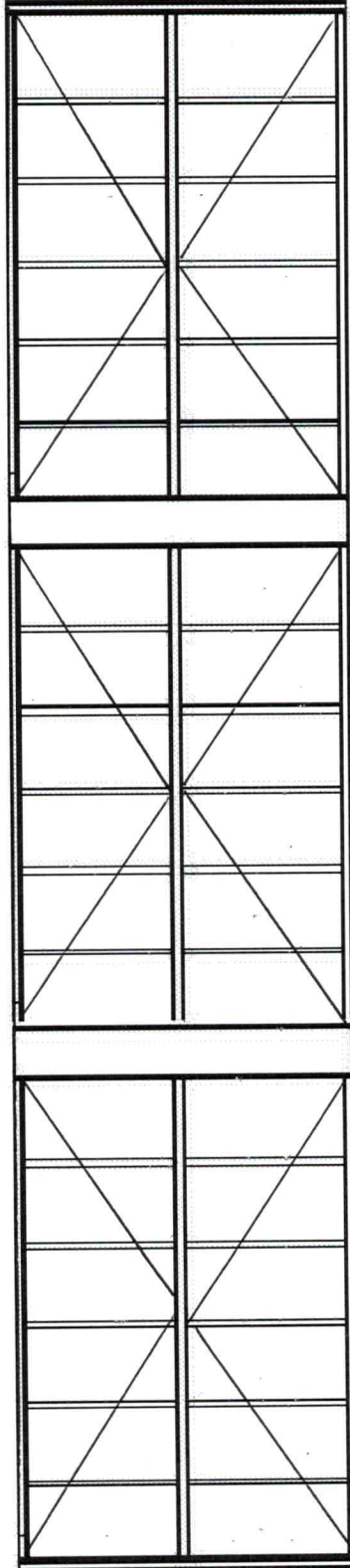

6350

1270

39

Inspektor Nadzoru Inwestorskiego

*Violetta Piłczyńska*  
upr. bud. GP-KZ-7342/256/92  
w specjalności konstrukcyjno-budowlanej  
KUP/BO/0088/05

Lp.	Podstawa	Opis i wyliczenia	j.m.	Poszcz.	Razem
1	KNR 0-19 0929-11 analogia	Wymiana okien zespolonych na okna rozwierane i uchylno-rozwierane dwudzielne z PCV o pow. ponad 2.5 m <sup>2</sup> - zachowanie istniejącego podziału okna, kolor biały - Okno trójdzielne 2,64*1,57	m <sup>2</sup> m <sup>2</sup>	4,145	4,145
				RAZEM	4,145
2	KNR 0-19 0929-11	Wymiana okien zespolonych na okna rozwierane i uchylno-rozwierane dwudzielne z PCV o pow. ponad 2.5 m <sup>2</sup> - zachowanie istniejącego podziału okna, kolor biały współczynnik przenikania ciepła dla okien U (max)1,1 W/(m <sup>2</sup> •K). 1,70*1,57	m <sup>2</sup> m <sup>2</sup>	2,669	2,669
				RAZEM	2,669
3	KNR 0-19 0929-11	Wymiana okien zespolonych na okna rozwierane i uchylno-rozwierane dwudzielne z PCV o pow. ponad 2.5 m <sup>2</sup> - zachowanie istniejącego podziału okna, kolor biały okno balkonowe współczynnik przenikania ciepła dla okien U (max)1,1 W/(m <sup>2</sup> •K). 1,56*1,57	m <sup>2</sup> m <sup>2</sup>	2,449	2,449
				RAZEM	2,449
4	KNR 4-01 0354-12	Wykucie z muru podokienników betonowych z lastryko-parapety wewnętrzne 5,9	m m	5,900	5,900
				RAZEM	5,900
5	KNR 4-01 0354-11	Wykucie z muru podokienników drewnianych, stalowych - parapety zewnętrzne 5,9	m m	5,900	5,900
				RAZEM	5,900
6	KNR 4-01 0321-01 analogia	Obsadzenie podokienników drewnianych lub stalowych do 1.5 m w ścianach z cegiel + M -parapet wewnętrzny z PCV kolor biały 3	szt. szt.	3,000	3,000
				RAZEM	3,000
7	KNR 4-01 0321-01 analogia	Obsadzenie podokienników drewnianych lub stalowych do 1.5 m w ścianach z cegiel + M -parapet zewnętrzny powlekany kolor biały 3	szt. szt.	3,000	3,000
				RAZEM	3,000
8	Kalkulacja własna	Montaż nawiewników okiennych - higrosterowalne 3	szt. szt.	3,000	3,000
				RAZEM	3,000
9	KNR-W 2- 02 1510-01	Dwukrotne malowanie farbami emulsyjnymi powierzchni wewnętrznych - tynków gładkich bez gruntowania. Ościeża -w kolorze białym. 3,50	m <sup>2</sup> m <sup>2</sup>	3,500	3,500
				RAZEM	3,500
10	KNR-W 2- 02 1519-01	Malowanie tynków zewnętrznych farbą elewacyjną -Ościeża -w kolorze białym. 3,50	m <sup>2</sup> m <sup>2</sup>	3,500	3,500
				RAZEM	3,500
11	KNR 4-01 0108-11 0108-12	Wywiezienie gruzu spryzmowanego samochodami samowładowczymi na odległość 19 km 0,70	m <sup>3</sup> m <sup>3</sup>	0,700	0,700
				RAZEM	0,700
12	kalk. własna	Uylizacja 1	kpl kpl	1,000	1,000
				RAZEM	1,000

Inspektor Nadzoru Inwestorskiego

Violetta Burzyńska

upr. bud. GP-KZ-7342/266/92  
w specjalności konstrukcyjno-budowlanej  
KUP/BO/0088/05

SZKIC OKNA  
ul. Rybaki 11/20  
Okna PCV  
( z zachowaniem istniejącego podziału okien)  
Pomiary należy pobrać z natury

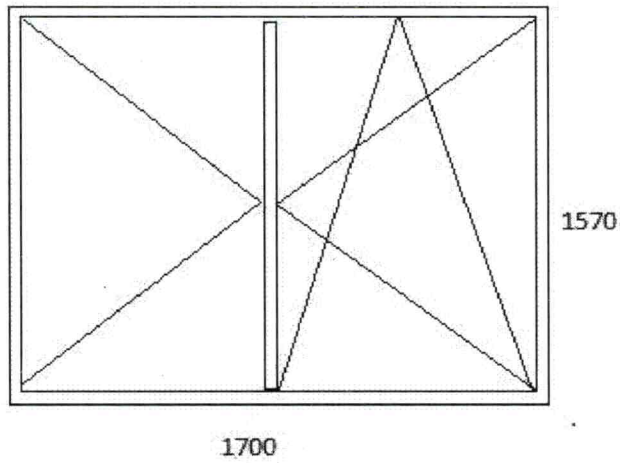
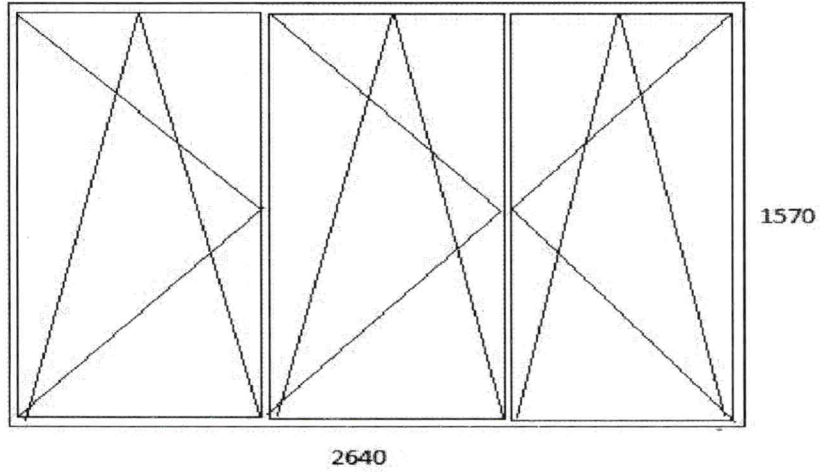

Inspektor Nadzoru Inwestorskiego

*Violetta Puryńska*  
upr. bud. GP-KZ-7342/256/92  
w specjalności konstrukcyjno-budowlanej  
KUP/BO/0088/05



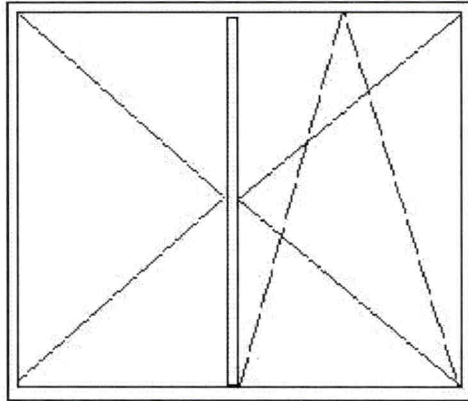

1570

1560

Inspektor Nadzoru Inwestorskiego

*Violetta P...*  
upr. bud. GP-KZ-7342, 256/92  
w specjalności konstrukcyjno-budowlanej  
KUP/BO/0088/05



Lp.	Podstawa	Opis i wyliczenia	j.m.	Poszcz.	Razem
1	KNR 0-19 0930-11	Wymiana okien skrzynkowych na okna rozwierane i uchylno-rozwierane dwudzielne PCV o pow. ponad 2.5 m <sup>2</sup> . Podział okna (dolne i górne skrzydła, szpros) identyczne jak istniejące. współczynnik przenikania ciepła dla okien U (max) 1,1 W/(m <sup>2</sup> ·K). 1,15*1,93	m <sup>2</sup> m <sup>2</sup>	2,220	
				RAZEM	2,220
2	KNR 4-01 0354-11	Wykucie z muru podokienników drewnianych, stalowych - parapety wewnętrzne 1,20	m m	1,200	
				RAZEM	1,200
3	KNR 4-01 0321-01 analogia	Obsadzenie podokienników drewnianych lub stalowych do 1.5 m w ścianach z cegieł + M -parapet wewnętrzny z PCV kolor biały 1	szt. szt.	1,000	
				RAZEM	1,000
4	KNR 4-01 0321-01 analogia	Obsadzenie podokienników drewnianych lub stalowych do 1.5 m w ścianach z cegieł + M -parapet zewnętrzny stalowy 1	szt. szt.	1,000	
				RAZEM	1,000
5	Kalkulacja własna	Montaż nawiewników okiennych - higrosterowalne o wydajności nie mniejszej niż 30 m <sup>3</sup> /h 1	szt. szt.	1,000	
				RAZEM	1,000
6	KNR-W 2- 02 1510-01	Dwukrotne malowanie farbami emulsyjnymi powierzchni wewnętrznych - tynków gładkich bez gruntowania. Ościeża -w kolorze białym. (1,93*2+1,15)*0,15	m <sup>2</sup> m <sup>2</sup>	0,752	
				RAZEM	0,752
7	KNR 4-01 0108-11 0108-12	Wywiezienie gruzu sprzysmowanego samochodami samowładowczymi na odległość 19 km 0,1	m <sup>3</sup> m <sup>3</sup>	0,100	
				RAZEM	0,100
8	kalk. własna	Uylizacja 1	kpl kpl	1,000	
				RAZEM	1,000

Inspektor Nadzoru Inwestorskiego  
*Violetta Purzyńska*  
 upr. bud. GP-KZ-7342/256/92  
 w specjalności konstrukcyjno-budowlanej  
 KUP/BO/0088/05

SZKIC OKIEN  
OKNA PCV

**Rycerska 7/21**  
z nawiewnikiem higrosterowalnym -1 szt

Pomiary należy pobrać z natury  
kuchnia – szt 1

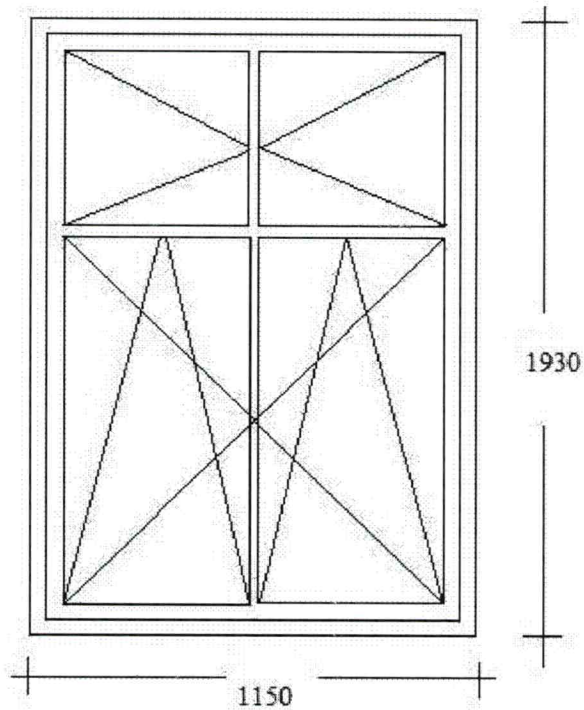

Inspektor Nadzoru Inwestorskiego

*Violetta Purzyńska*  
upr. bud. GP-KZ-7342/256/92  
w specjalności konstrukcyjno-budowlanej  
KUP/BO/0088/05

Lp.	Podstawa	Opis i wyliczenia	j.m.	Poszcz.	Razem
1	KNR 0-19 0929-12	Wymiana drzwi balkonowych zespolonych na drzwi balkonowe z PCV współczynnik przenikania ciepła dla okien $U \text{ (max)} 1,1 \text{ W}/(\text{m}^2 \cdot \text{K})$ . $2,06 \cdot 0,92$	$\text{m}^2$		
			$\text{m}^2$	1,895	
				RAZEM	1,895
2	KNR-W 2- 02 1510-10	Dwukrotne malowanie farbami emulsyjnymi powierzchni zewnętrznych - tynków gładkich bez gruntowania. Ościeża - w kolorze zgodnym z kolorystyką elewacji. $(2,05+2,05+0,92) \cdot 0,30$	$\text{m}^2$		
			$\text{m}^2$	1,506	
				RAZEM	1,506
3	KNR-W 2- 02 1510-01	Dwukrotne malowanie farbami emulsyjnymi powierzchni wewnętrznych - tynków gładkich bez gruntowania. Ościeża - w kolorze białym. $(2,05+2,05+0,92) \cdot 0,15$	$\text{m}^2$		
			$\text{m}^2$	0,753	
				RAZEM	0,753
4	KNR 4-01 0108-11 0108-12	Wywiezienie materiałów z rozbiórki samochodami samowytadowczymi na odległość 19 km 0,1	$\text{m}^3$		
			$\text{m}^3$	0,100	
				RAZEM	0,100
5	kalk. własna	Uylizacja 1	kpl		
			kpl	1,000	
				RAZEM	1,000

Inspektor Nadzoru Inwestorskiego  
*Violetta Puzińska*  
 upr. bud. GP-KZ-7342/256/92  
 w specjalności konstrukcyjno-budowlanej  
 KUP/BO/0088/05

SZKIC OKIEN

DRZWI BALKONOWE PCV  
Sułkowskiego 11 /43

Pomiary należy pobrać z natury

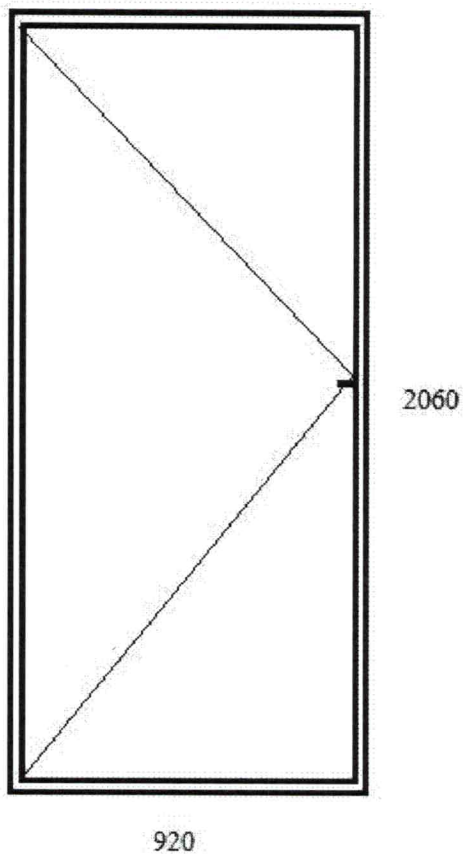

Inspektor Nadzoru Inwestorskiego

*Violetta Pukajńska*  
upr. bud. GP-KZ-7342/256/92  
w specjalności konstrukcyjno-budowlanej  
KUP/BO/0088/05

Lp.	Podstawa	Opis i wyliczenia	j.m.	Poszcz.	Razem
<b>1</b>		<b>Urząd Pocztowy</b>			
1	KNR 4-01	Wykucie z muru ościeżnic stalowych lub krat okiennych o powierzchni ponad 2 m <sup>2</sup>	m <sup>2</sup>		
d.1	0354-08	2,54*1,72	m <sup>2</sup>	4,369	
				RAZEM	4,369
2	KNR-W 2-02	Drzwi aluminiowe dwuskrzydłowe ocieplone - przeszklone szkłem bezpiecznym P4, cztery zawiasy - w każdym skrzydle, zasuwnica automatyczna + rygle, dwa zamki (4 klucze do każdego zamka), pochwyt, blokada obu skrzydeł, współczynnik przenikania ciepła U <sub>max</sub> 1,5 W/(m <sup>2</sup> K), Kierunek otwierania zgodny z istniejącym, kolor brązowy.	m <sup>2</sup>		
d.1	1040-02	2,54*1,72	m <sup>2</sup>	4,369	
				RAZEM	4,369
3	KNR AL-01	Montaż elektromechanicznych elementów blokujących - samozamykacz do drzwi	szt		
d.1	0304-06	1	szt	1,000	
				RAZEM	1,000
4	KNR 4-01	Wykonanie tynków zwykłych wewnętrznych kat. III z zaprawy cementowo-wapiennej na ościeżach szerokości do 25 cm	m		
d.1	0708-02	(2,45*2+1,72)*0,25	m	1,655	
				RAZEM	1,655
5	KNR 2-02	Wewnętrzne gładzie gipsowe, dwuwarstwowe na ścianach - wyrównanie ościeży po wymianie drzwi	m <sup>2</sup>		
d.1	0815-04	(2,45*2+1,72)*0,25	m <sup>2</sup>	1,655	
	analogia			RAZEM	1,655
6	KNR 4-01	Dwukrotne malowanie farbami emulsyjnymi starych tynków wewnętrznych ścian	m <sup>2</sup>		
d.1	1204-02	(2,45*2+1,72)*0,25	m <sup>2</sup>	1,655	
				RAZEM	1,655
7	KNR 4-01	Uzupełnienie tynków zewnętrznych zwykłych kat. III o podłożach z cegły, pustaków ceramicznych, gazo-i pianobetonów ( do 5 m <sup>2</sup> w 1 miejscu ) - naprawa tynków zewnętrznych (struktura) po wymianie drzwi	m <sup>2</sup>		
d.1	0726-03	(2,45*2+1,72)*0,25	m <sup>2</sup>	1,655	
	analogia			RAZEM	1,655
8	KNR 2-02	Dwukrotne malowanie farbami silikatowymi powierzchni zewnętrznych - tynków gładkich bez gruntowania- w kolorze dobranym do istniejącego po wymianie drzwi	m <sup>2</sup>		
d.1	1505-10	(2,45*2+1,72)*0,25	m <sup>2</sup>	1,655	
	analogia			RAZEM	1,655
9	KNR 2-02	Posadzki jedno- i dwubarwne z płytek lastrykowych - naprawa posadzki po wymianie drzwi	m <sup>2</sup>		
d.1	1104-07	1,80*0,50	m <sup>2</sup>	0,900	
	analogia			RAZEM	0,900

Inspektor Nadzoru Inwestorskiego

*Violetta P.*  
 upr. bud. GP-KZ-7342/256/92  
 w specjalności konstrukcyjno-budowlanej  
 KUP/BO/0088/05

42

## SZKIC DRZWI

### ul. Sułkowskiego 50 – Urząd Pocztowy

Drzwi aluminiowe dwuskrzydłowe, ocieplone, cztery zawiasy na skrzydło, przeszklenie – szkło bezpieczne P 4, dwa zamki ( dolny zamek dostosowany do otwierania przez przyciągnięcie pochwytu), pochwyt 70 cm, blokada obu skrzydeł, samozamykacz, bezprogowe, kierunek otwierania zgodny z istniejącym.  
Główne skrzydło - wymiar w świetle ościeżnicy 90 - 100 cm  
kolor - brązowy

**UWAGA - montaż drzwi w Urzędzie Poczтовым możliwy jedynie w sobotę.**

**Współczynnik przenikania ciepła dla drzwi  $U_{max}$  1,5 W/(m<sup>2</sup>K)**

**Pomiary należy pobrać z natury**

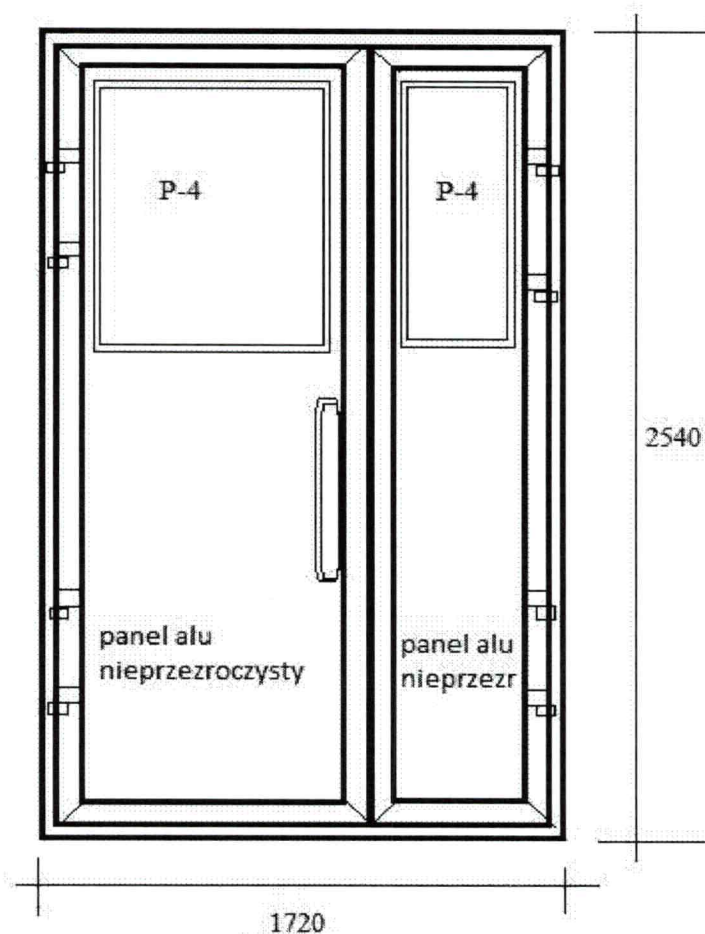

Inspektor Nadzoru Inwestorskiego  
Violetta Piżytka  
upr. bud. GP-KZ-7342/256/92  
w specjalności konstrukcyjno-budowlanej  
KUP/BO/0088/05

4)