

ZADANIE 2
Załącznik 9b

Lp.	Podstawa	Opis i wyliczenia	j.m.	Poszcz.	Razem
1	KNR 4-01 0354-04	Wykucie z muru ościeżnic drewnianych o powierzchni do 2 m ² 2	szt. szt.	 2.000	 2.000
				RAZEM	2.000
2	KNR 4-01 0354-05	Wykucie z muru ościeżnic drewnianych o powierzchni ponad 2 m ² 1.34*2.37*2	m ² m ²	 6.352	 6.352
				RAZEM	6.352
3	KNR 4-01 0321-01	Obsadzenie podokienników drewnianych do 1.5 m w ścianach z cegieł 2	szt. szt.	 2.000	 2.000
				RAZEM	2.000
4	NNRNKB 202 0541-01	(z.VI) Obróbki blacharskie z blachy powlekannej o szer. w rozwinięciu do 25 cm 0.2*1.2*2	m ² m ²	 0.480	 0.480
				RAZEM	0.480
5	KNR-W 2- 02 1001-07	Okna jednoramowe mieszkaniowe fabrycznie wykończone o powierzchni ponad 2.0 m ² 1.34*2.37*2	m ² m ²	 6.352	 6.352
				RAZEM	6.352
6	KNR 4-01 0708-01	Wykonanie tynków zwykłych wewnętrznych kat. III z zaprawy cementowo-wapiennej na ościeżach szerokości do 15 cm 2.37*4+1.34*2	m m	 12.160	 12.160
				RAZEM	12.160
7	analiza indywidualna	montaż nawiewników higrosterowalnych 2	szt. szt.	 2.000	 2.000
				RAZEM	2.000
8	KNR 4-01 0108-09 0108-10	Wywiezienie gruzu spryzmowanego samochodami skrzyniowymi na odległość 15 km 0.6	m ³ m ³	 0.600	 0.600
				RAZEM	0.600

Inspekcja Nadzoru
Lecia i Sztetymaska
ul. 12

Kordeckiego 24/6 - 2 okna drewniane jednoramowe

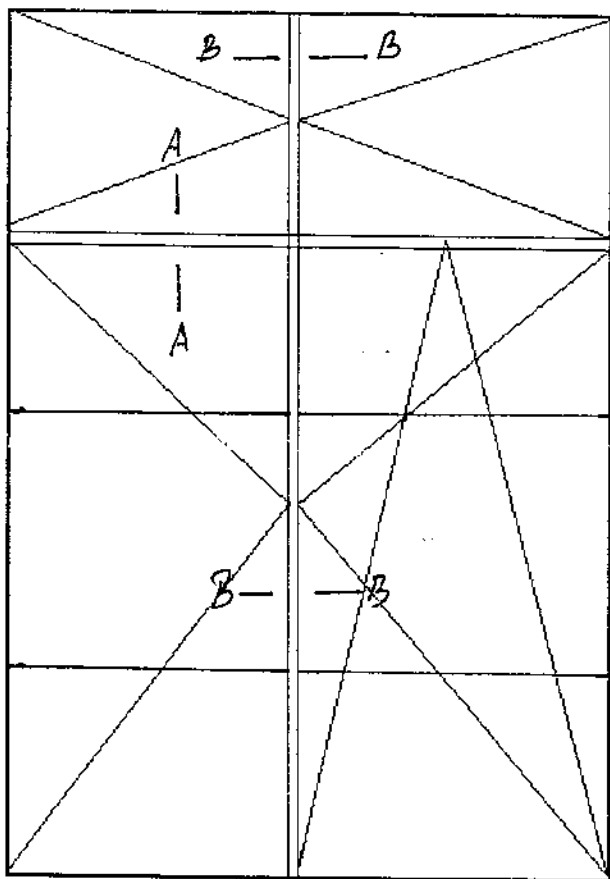

2,37

1.34

Parapet zewnętrzny 0,2x1,28
Parapet wewnętrzny 1,40x0,22

Detal - przekrój słupka A-A



Detal słupków przekrój B-B



Data i przekroje słupków oraz słupka
nie odzwierciedla

Inspektor Nadzoru
Leszek Suganowski
upr. bud. WRPP nr 72100

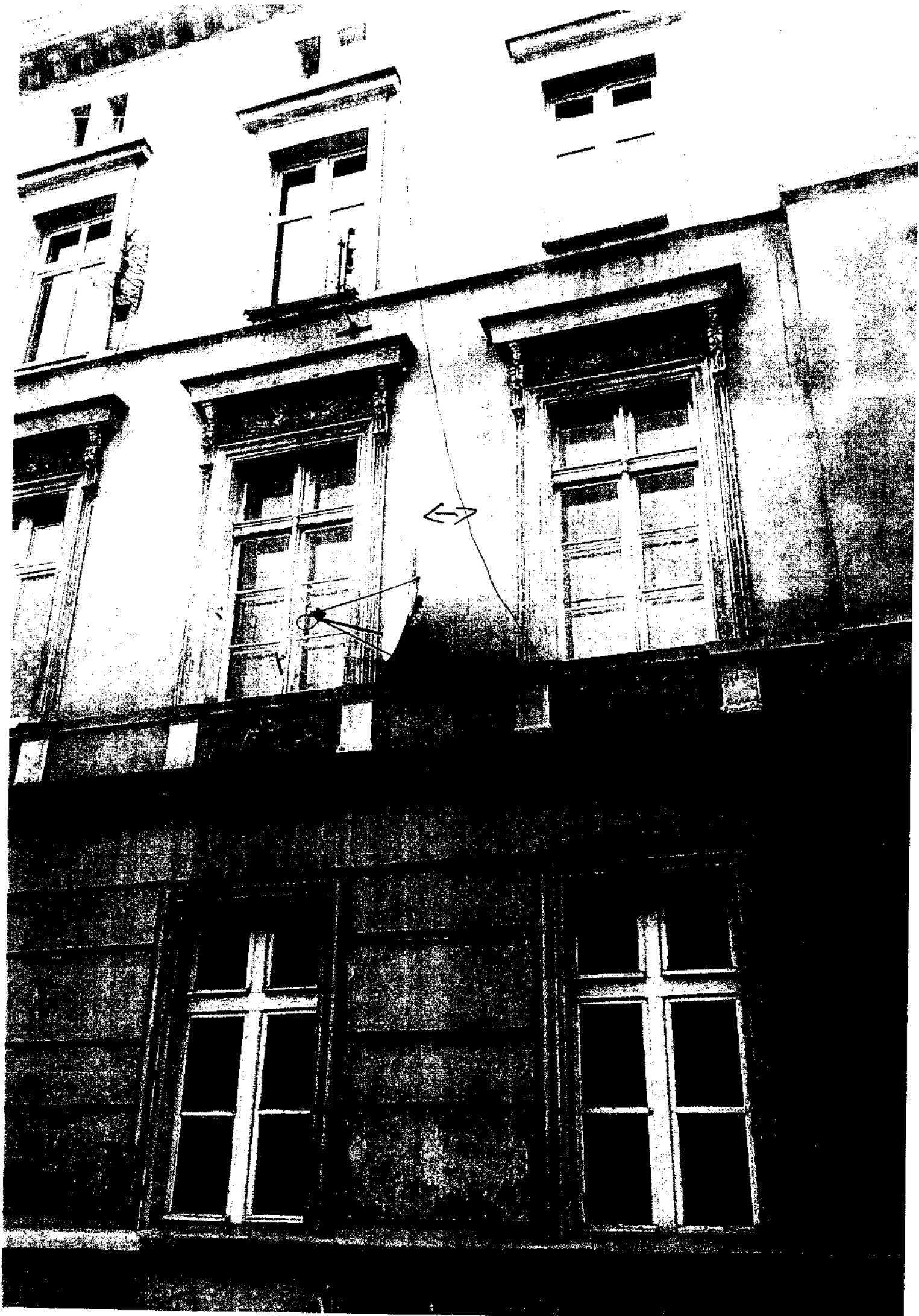

Lp.	Podstawa	Opis i wyliczenia	J.m.	Poszcz	Razem
1	KNR 4-01 0354-05	Wykucie z muru ościeżnic drewnianych o powierzchni ponad 2 m ² 1.24*2.27*2	m ² m ²	5.630	
				RAZEM	5.630
2	KNR 4-01 0354-11	Wykucie z muru podokienników drewnianych, stalowych 1.26*2	m m	2.520	
				RAZEM	2.520
3	KNR 4-01 0321-01	Obsadzenie podokienników drewnianych do 1.5 m w ścianach z cegiel 2	szt. szt.	2.000	
				RAZEM	2.000
4	NNRNKB 202 0541-01	(z.VI) Obróbki blacharskie z blachy powlekaanej o szer.w rozwinięciu do 25 cm 0.2*1.2*2	m ² m ²	0.480	
				RAZEM	0.480
5	KNR-W 2- 02 1002-07	Okna jednoramowe mieszkaniowe jednokrotnie malowane i oszklone fabrycznie o powierzchni ponad 2.0 m ² Amalgamia okna lukowe drewniane jednoramowe 1.24*2.27*2	m ² m ²	5.630	
				RAZEM	5.630
6	KNR 4-01 0708-01	Wykonanie tynków zwykłych wewnętrznych kat. III z zaprawy cementowo-wapiennej na ościeżach szerokości do 15 cm 2.27*6	m m	13.620	
				RAZEM	13.620
7	analiza indywidualna	montaż nawiewników higrosterowalnych 2	szt. szt.	2.000	
				RAZEM	2.000
8	KNR 4-01 0108-09 0108-10	Wywiezienie gruzu spryzmowanego samochodami skrzyniowymi na odległość 15 km 0.6	m ³ m ³	0.600	
				RAZEM	0.600

Inspektor Nadzoru
[Podpis]
 ul. ...
 ...

Św. Trójcy 27/1 - 2 okna drewniane jednoramowe

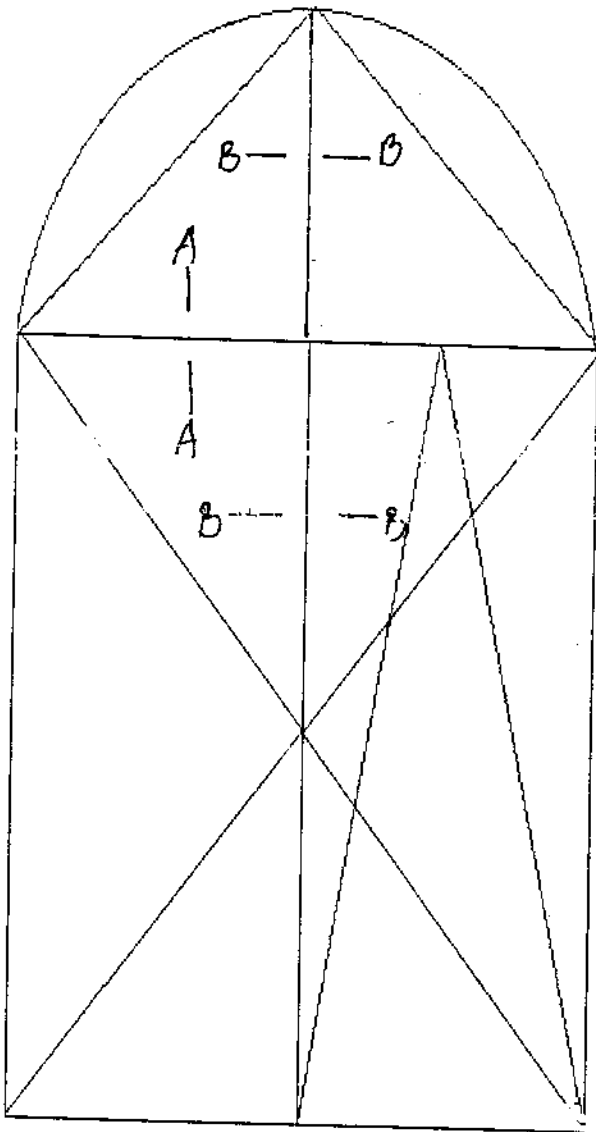

2,27

| 1,24 |

Datula słamienie przekroj, A-A

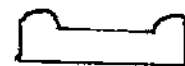

Datula słupków



Profile słupków i słamienie wiernie odtworzyć

Inspektor Nadzoru
Urząd Nadzoru
ul. ...

5

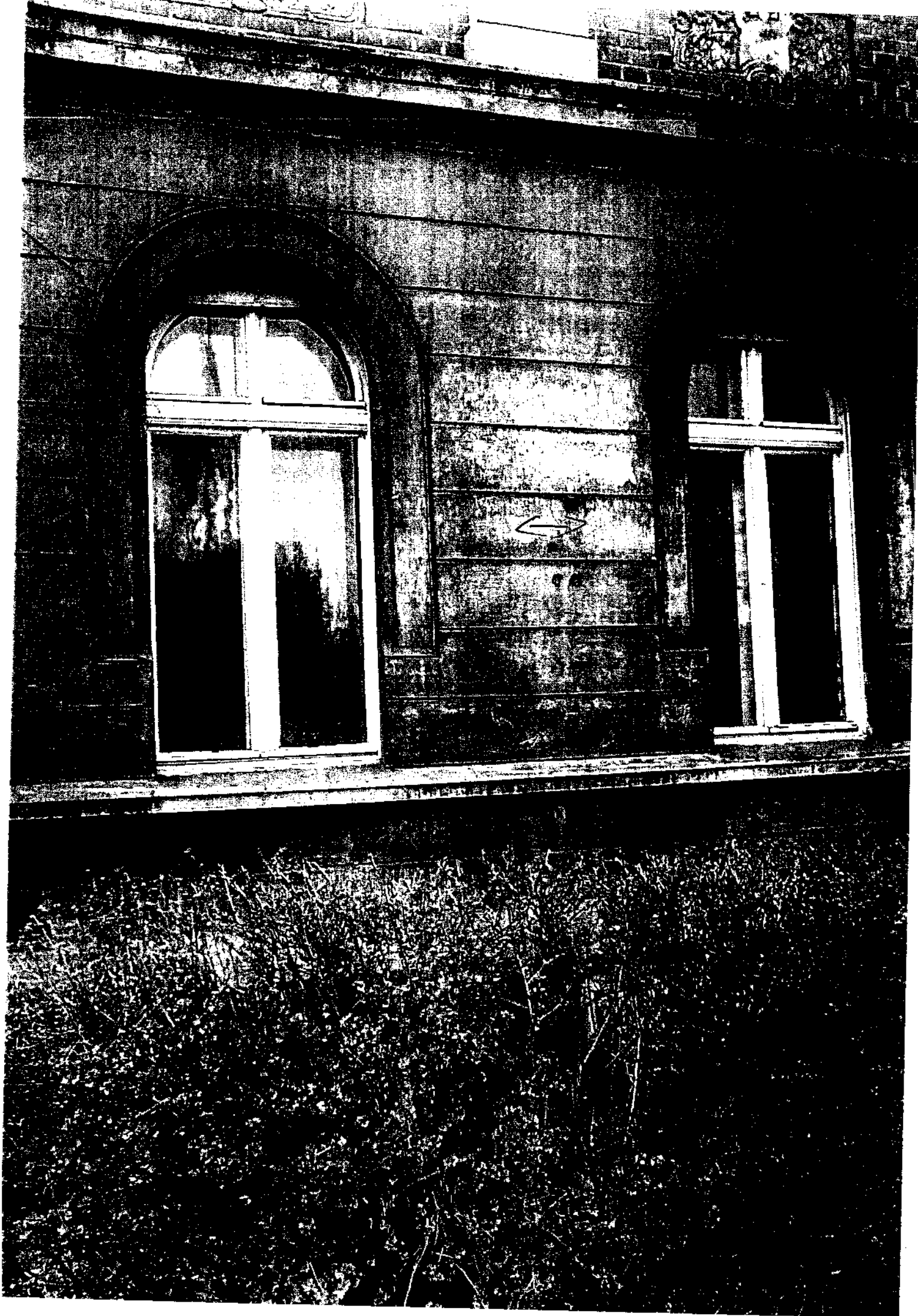





Lp.	Podstawa	Opis i wyliczenia	J.m.	Poszcz.	Razem
1	KNR 4-01 0354-11	Wykucie z muru podokienników drewnianych 1.40*2	m m	2.800	
				RAZEM	2.800
2	KNR 4-01 0321-01	Obsadzenie podokienników drewnianych do 1.5 m w ścianach z cegieł 2	szt. szt.	2.000	
				RAZEM	2.000
3	KNR-W 2- 02 1001-07	Okna jednoramowe mieszkaniowe fabrycznie wykończone o powierzchni ponad 2.0 m ² 1.35*1.85*2	m ² m ²	4.995	
				RAZEM	4.995
4	KNR 4-01 0530-08	Uzupełnienie obróbek blacharskich podokienników z blachy ocynkowanej Analogia z blachy powlekanej 0.15*1.4*2	m ² m ²	0.420	
				RAZEM	0.420
5	KNR 4-01 0708-01	Wykonanie tynków zwykłych wewnętrznych kat. III z zaprawy cementowo- wapiennej na ościeżach szerokości do 15 cm 1.8*4+1.2*2	m m	9.600	
				RAZEM	9.600
6	analiza in- dywidualna	Nawiewnik higrosterowalny 2	m ² m ²	2.000	
				RAZEM	2.000

Inspekcja Nadzoru
 Inżynier
 mgr inż. Andrzej Kozłowski
 ul. Kłobucka 100, 01-650 Warszawa
 tel. 22 622 51 82

9

Szkic okien W. Pola 6/5A

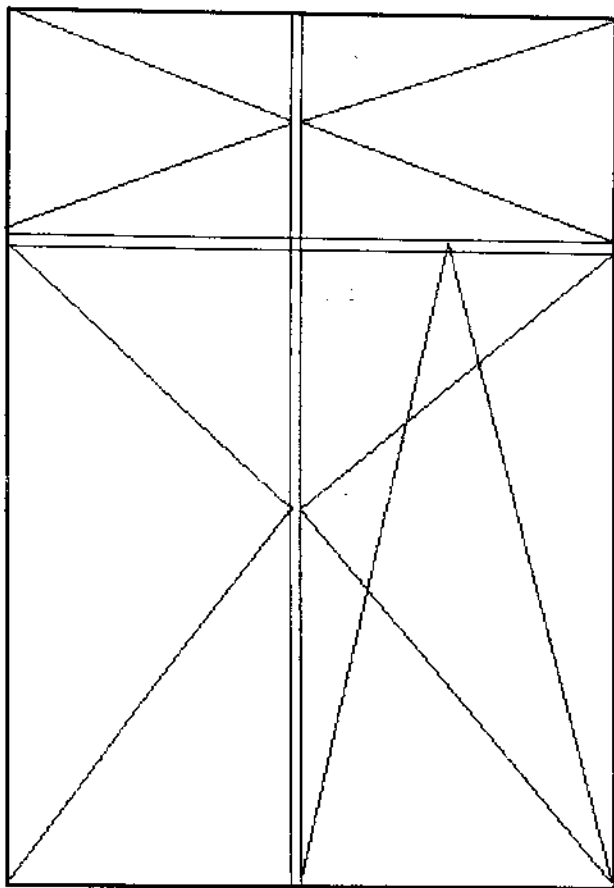

1,85

1,35

Parapet wewnętrzny 1,4*0,2 – 2 sztuki
Parapet zewnętrzny 1,35*0,2 – 2 sztuki

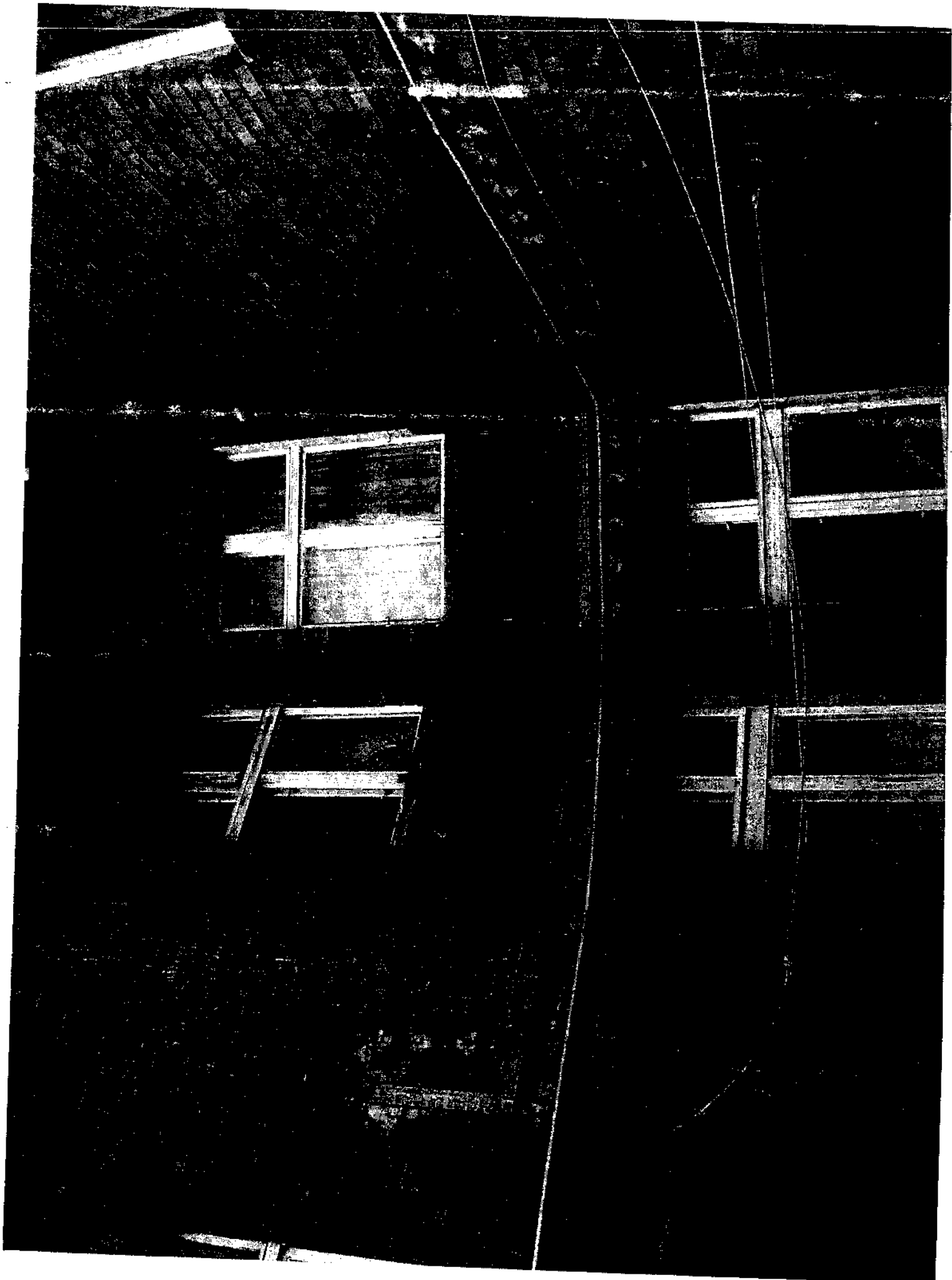



Lp.	Podstawa	Opis i wyczerpanie	J.m.	Poszcz.	Razem
1	KNR 0-19 0930-10	Wymiana okien skrzynkowych na okna rozwierane i uchylno-rozwierane dwudzielne drewniane o pow. do 2.5 m ² 1.15*1.92*2	m ² m ²	4.416	4.416
				RAZEM	4.416
2	KNR 4-01 0354-11	Wykucie z muru podokienników drewnianych, stalowych 1.15*2+1.5	m m	3.800	3.800
				RAZEM	3.800
3	KNR-W 2- 02 1002-07	Okna jednoramowe mieszkaniowe jednokrotnie malowane i oszklone fabrycznie o powierzchni ponad 2.0 m ² 1.55*1.92	m ² m ²	2.976	2.976
				RAZEM	2.976
4	KNR 4-01 0321-02	Obsadzenie podokienników drewnianych lub stalowych ponad 1.5 m w ścianach z cegieł 1	szt. szt.	1.000	1.000
				RAZEM	1.000
5	KNR 4-01 0321-01	Obsadzenie podokienników drewnianych lub stalowych do 1.5 m w ścianach z cegieł 2	szt. szt.	2.000	2.000
				RAZEM	2.000
6	KNR 4-01 0535-08	Rozebranie obróbek blacharskich murów ogniowych, okapów, kołnierzy, gzymsów itp. z blachy nie nadającej się do użytku 0.22*1.15*2+1.5*0.22	m ² m ²	0.836	0.836
				RAZEM	0.836
7	KNR 4-01 0530-08	Uzupełnienie obróbek blacharskich podokienników z blachy ocynkowanej Analogia z blachy powlekanej 0.84	m ² m ²	0.840	0.840
				RAZEM	0.840
8	analiza indywidualna	Nawiewnik higrosterowalny 3	szt. szt.	3.000	3.000
				RAZEM	3.000
9	KNR 4-01 0708-01	Wykonanie tynków zwykłych wewnętrznych kat. III z zaprawy cementowo-wapiennej na ościeżach szerokości do 15 cm 1.1*2+1.8*4	m m	9.400	9.400
				RAZEM	9.400

13

Szkic okien Ułańska 1/2A

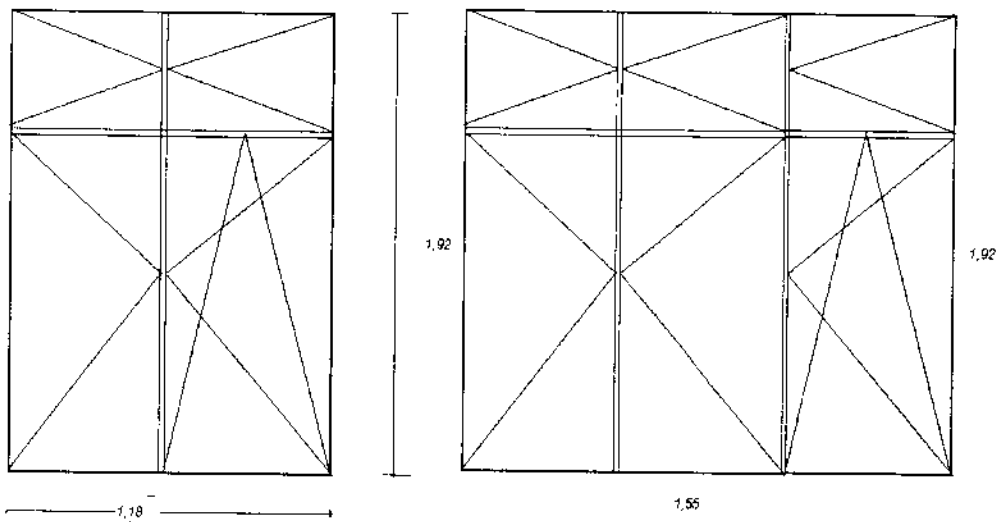

Parapety zewnętrzne $1,15*0,2*2+1,52*2$

Parapety wewnętrzne $1,20*0,2*2+1,58*2$

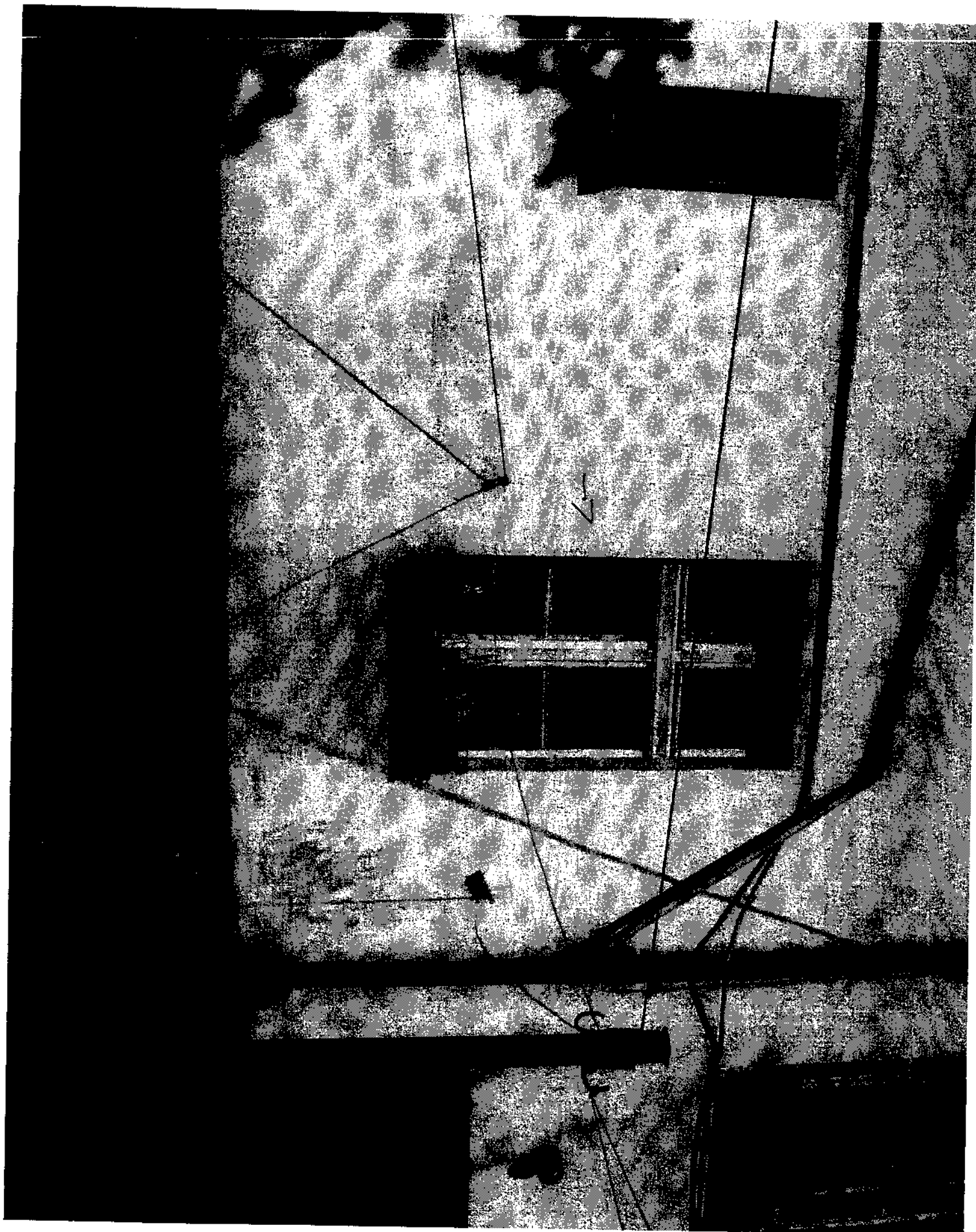



l.p.	Podstawa	Opis i wyliczenia	jm.	Poszcz	Razem
1	KNR 4-01 0354-05	Wykucie z muru ościeżnic drewnianych o powierzchni ponad 2 m ² 1.17*2*3	m ²		
			m ²	7.020	
				RAZEM	7.020
2	KNR 4-01 0321-01	Obsadzenie podokienników drewnianych do 1.5 m w ścianach z cegiel 3	szt.		
			szt.	3.000	
				RAZEM	3.000
3	NNRNKB 202 0541-01	(z. VI) Obróbki blacharskie z blachy powlekanej o szer. w rozwinięciu do 25 cm 0.2*1.2*3	m ²		
			m ²	0.720	
				RAZEM	0.720
4	KNR-W 2- 02 1001-07	Okna jednoramowe mieszkaniowe fabrycznie wykończone o powierzchni ponad 2.0 m ² 1.17*2.0*3	m ²		
			m ²	7.020	
				RAZEM	7.020
5	KNR 4-01 0708-01	Wykonanie tynków zwykłych wewnętrznych kat. III z zaprawy cementowo-wapiennej na ościeżach szerokości do 15 cm 2.0*6+1.17*3	m		
			m	15.510	
				RAZEM	15.510
6	analiza indywidualna	montaż nawiewników higrosterowalnych 3	szt.		
			szt.	3.000	
				RAZEM	3.000
7	KNR 4-01 0108-09 0108-10	Wywiezienie gruzu sprzymowanego samochodami skrzyniowymi na odległość 15 km 0.6	m ³		
			m ³	0.600	
				RAZEM	0.600

Inspektor Nadzoru
 Leokadia Szlachetka
 ul. 17

17

Orla 17/5 - 3 okna drewniane jednoramowe

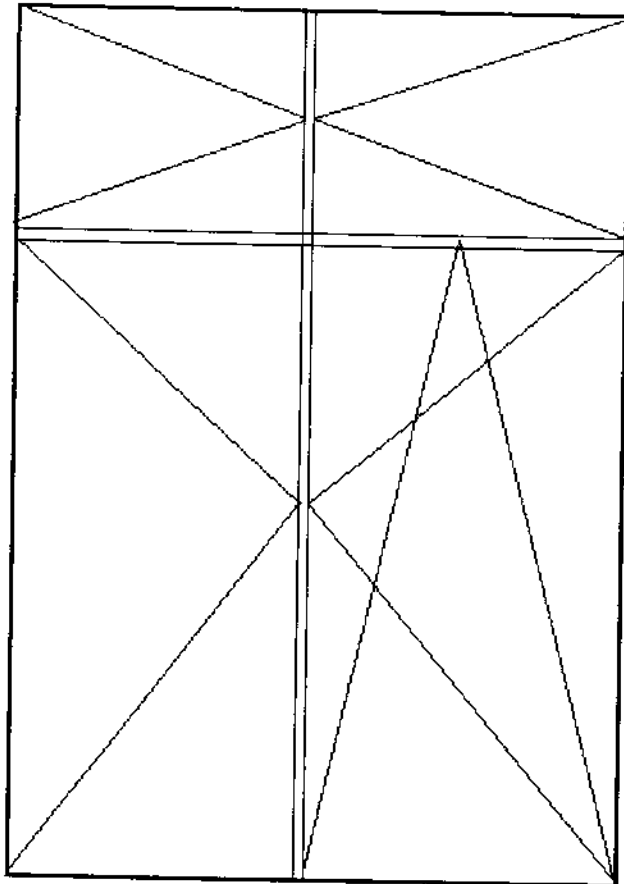

2,0

1,17

Parapet zewnętrzny 0,2x1,15

Parapet wewnętrzny 1,25x0,22

ORLA 17

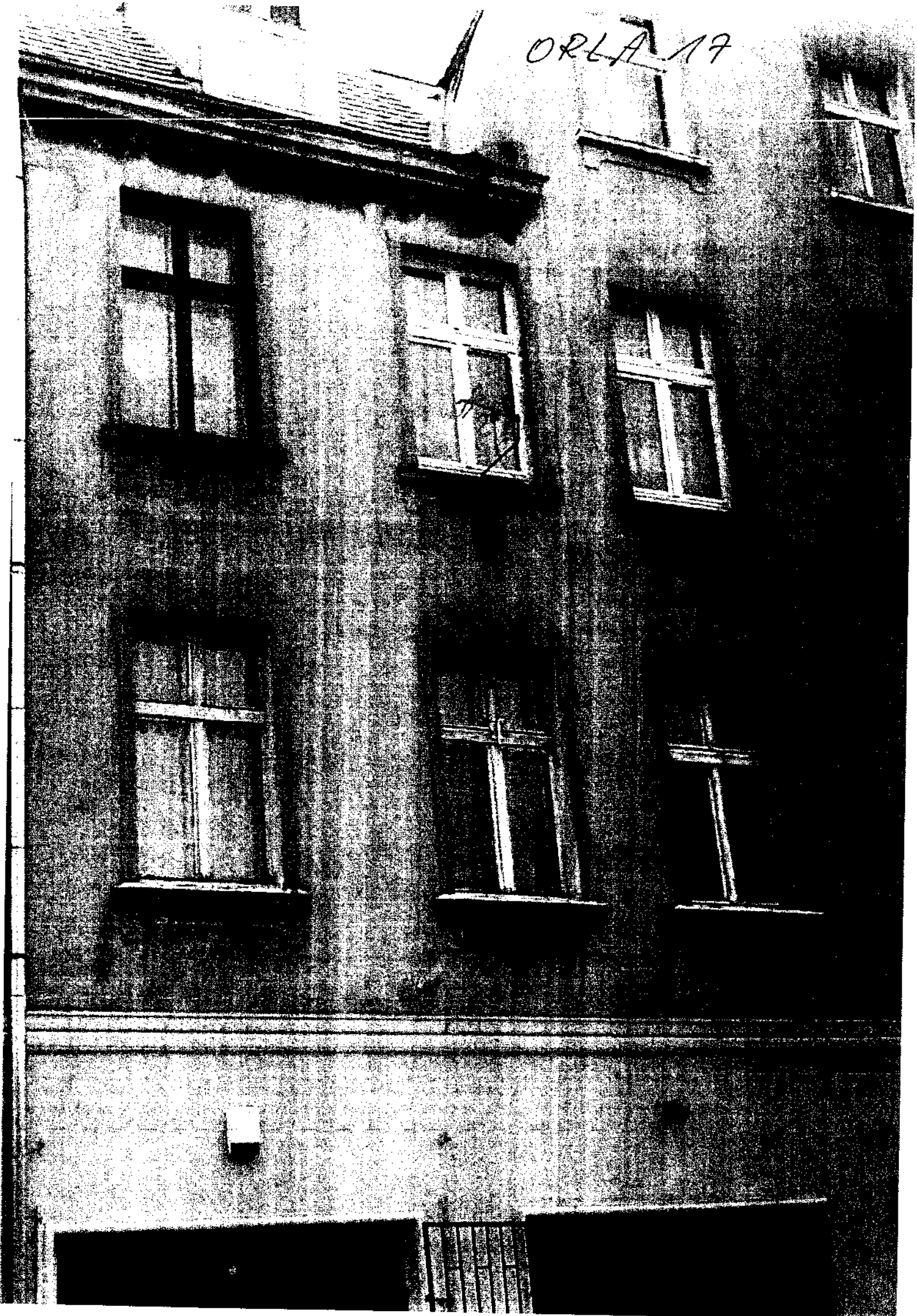

OR 2/17/77

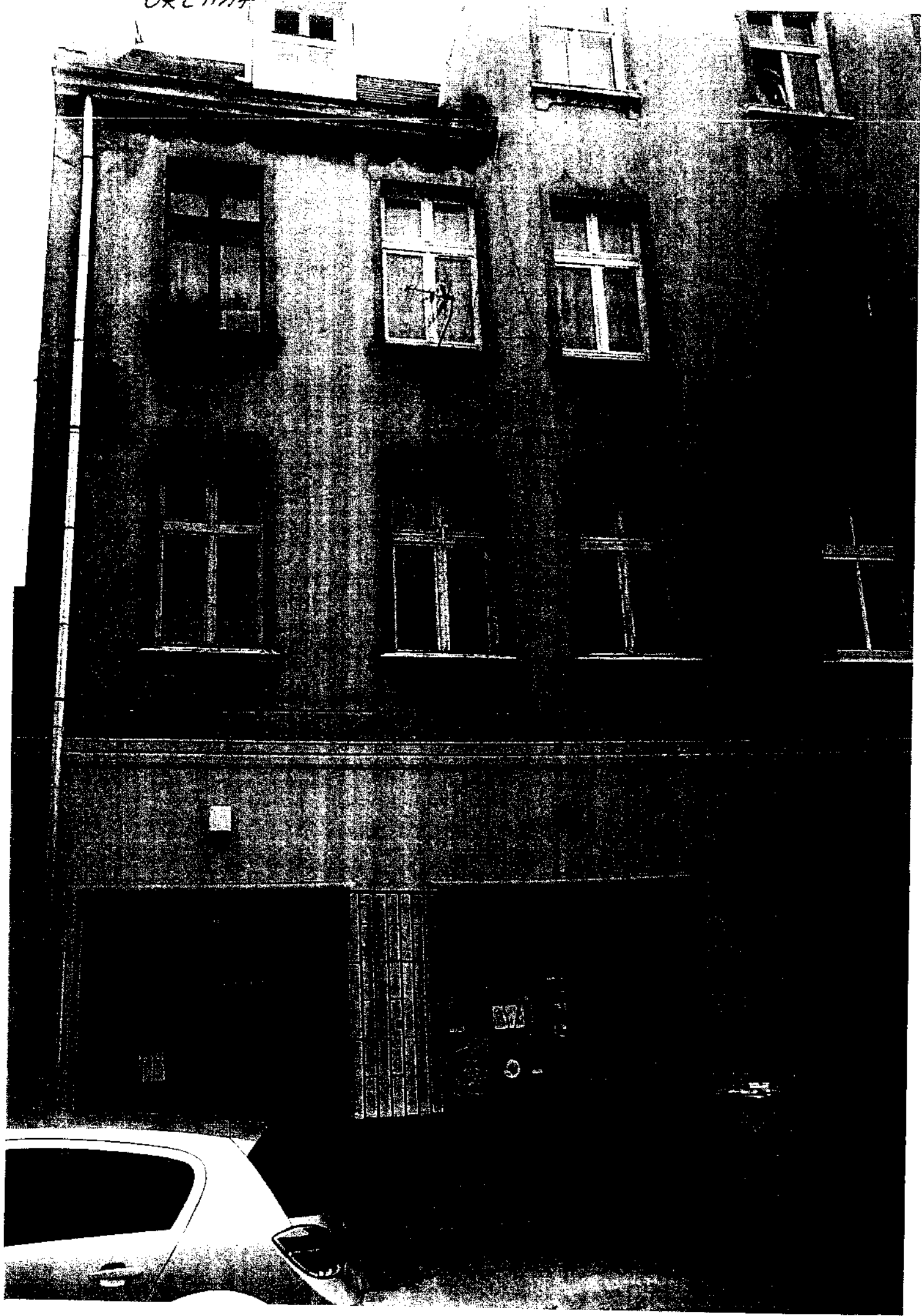

Lp.	Podstawa	Opis i wyliczenia	J.m.	Poszcz.	Razem
1	KNR 4-01 0354-04	Wykucie z muru ościeżnic drewnianych o powierzchni do 2 m ² 3	szt. szt.	3.000	
				RAZEM	3.000
2	KNR 4-01 0354-05	Wykucie z muru ościeżnic drewnianych o powierzchni ponad 2 m ² 1.22*1.90*3	m ² m ²	6.954	
				RAZEM	6.954
3	KNR 4-01 0321-01	Obsadzenie podokienników drewnianych do 1.5 m w ścianach z cegieł 3	szt. szt.	3.000	
				RAZEM	3.000
4	NNRNKB 202 0541-01	(z. VI) Obróbki blacharskie z blachy powlekanej o szer. w rozwinięciu do 25 cm 0.2*1.2*3	m ² m ²	0.720	
				RAZEM	0.720
5	KNR-W 2- 02 1001-07	Okna jednoramowe mieszkaniowe fabrycznie wykończone o powierzchni ponad 2.0 m ² 1.22*1.90*3	m ² m ²	6.954	
				RAZEM	6.954
6	KNR 4-01 0708-01	Wykonanie tynków zwykłych wewnętrznych kat. III z zaprawy cementowo-wapiennej na ościeżach szerokości do 15 cm 2.37*4+1.34*3	m m	13.500	
				RAZEM	13.500
7	analiza indywidualna	montaż nawiewników higrosterowalnych 3	szt. szt.	3.000	
				RAZEM	3.000
8	KNR 4-01 0108-09 0108-10	Wywiezienie gruzu sprzymowanego samochodami skrzyniowymi na odległość 15 km 0.6	m ³ m ³	0.600	
				RAZEM	0.600

Inspektor Nadzoru

Leszczyński
100-100, Warszawa, tel. 7210220082

21

Leszczyńskiego 36/5 -3 okna drewniane jednoramowe

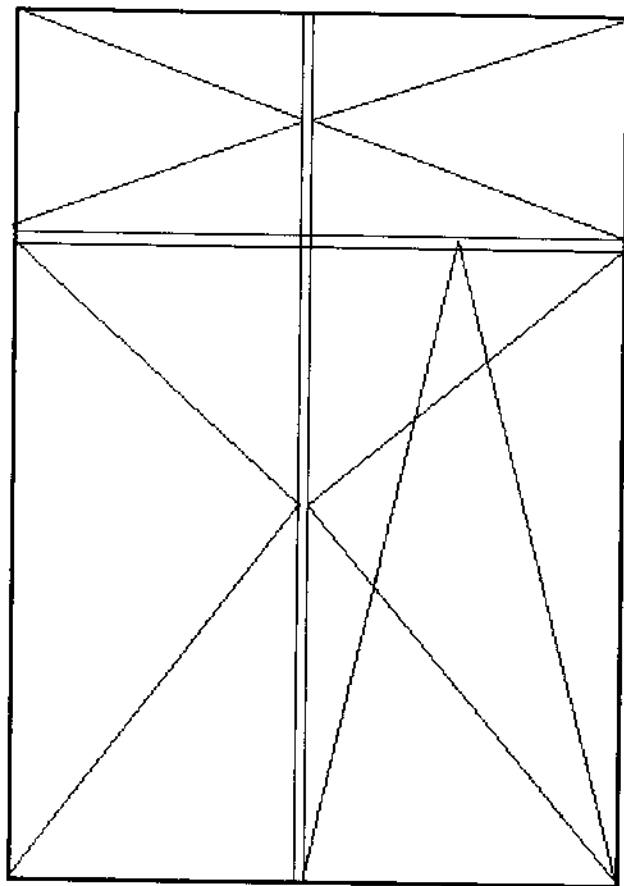

1,90

1,82

Parapet zewnętrzny 0,2x1,20
Parapet wewnętrzny 1,25x0,22

LEŚCZYŃSKIEGO

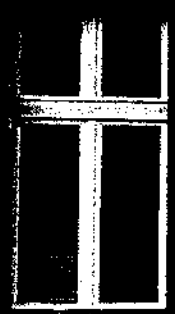

GB 3430Y

LES2024NSK1E60 80

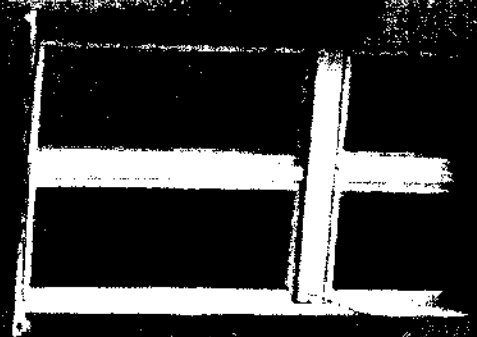
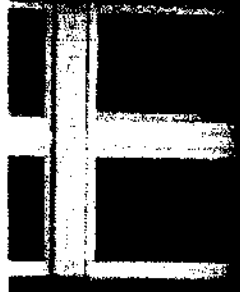
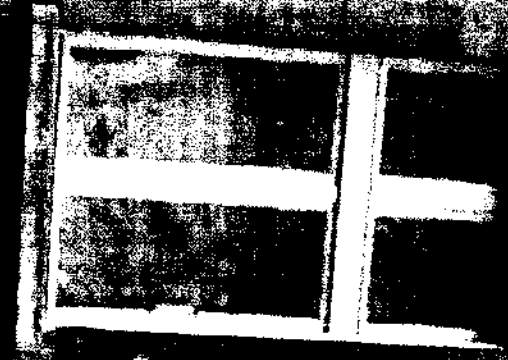
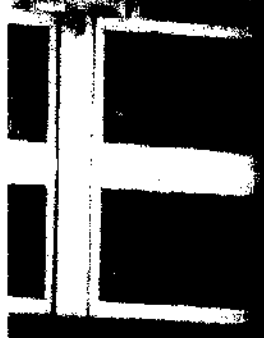

Lp.	Podstawa	Opis i wyliczenia	jm.	Poszcz	Razem
1	KNR 4-01 0354-04	Wykucie z muru ościeżnic drewnianych o powierzchni do 2 m ²	szt.		
		2	szt.	2.000	
				RAZEM	2.000
2	KNR 4-01 0354-11	Wykucie z muru podokienników drewnianych, stalowych	m		
		1.1*2	m	2.200	
				RAZEM	2.200
3	KNR 4-01 0321-01	Obsadzenie podokienników drewnianych lub stalowych do 1.5 m w ścianach z cegieł	szt.		
		2	szt.	2.000	
				RAZEM	2.000
4	NNRNKB 202 0541-01	(z. VI) Obróbki blacharskie z blachy powlekanej o szer. w rozwinięciu do 25 cm	m ²		
		0.2*1.1*2	m ²	0.440	
				RAZEM	0.440
5	KNR-W 2- 02 1001-06	Okna jednoramowe mieszkaniowe fabrycznie wykończone o powierzchni do 2.0 m ²	m ²		
		1.12*1.72*2	m ²	3.853	
				RAZEM	3.853
6	KNR 4-01 0708-01	Wykonanie tynków zwykłych wewnętrznych kat. III z zaprawy cementowo-wapiennej na ościeżach szerokości do 15 cm	m		
		1.72*4+1.12*2	m	9.120	
				RAZEM	9.120
7	analiza indywidualna	montaż nawiewników higrosterowalnych	szt.		
		2	szt.	2.000	
				RAZEM	2.000
8	KNR 4-01 0108-09 0108-10	Wywiezienie gruzu spryzmowanego samochodami skrzyniowymi na odległość 15 km	m ³		
		0.6	m ³	0.600	
				RAZEM	0.600

INSPEKTOR WYKONANIA
 Lp. 10/11
 ul. Białe 10/11 01-614 Warszawa

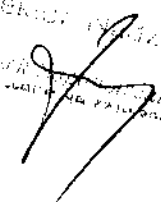

25

Św. Trójcy 15/5 – 2 okna drewniane jednoramowe

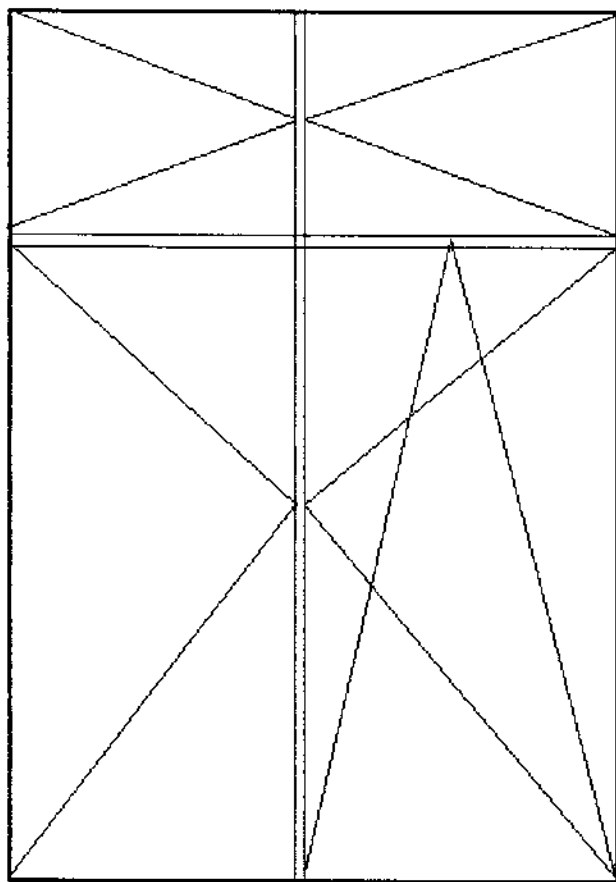

1,72

1,12

Parapet zewnętrzny 0,2x1,10
Parapet wewnętrzny 1,15x0,22

SW PROJY 15

111
[Faded text on a dark rectangular sign or door]



РБН/ЛМ/15

ПОКРОИ
АКСЕСОРИА
САМОЧНО



Sgt ROYCE AY

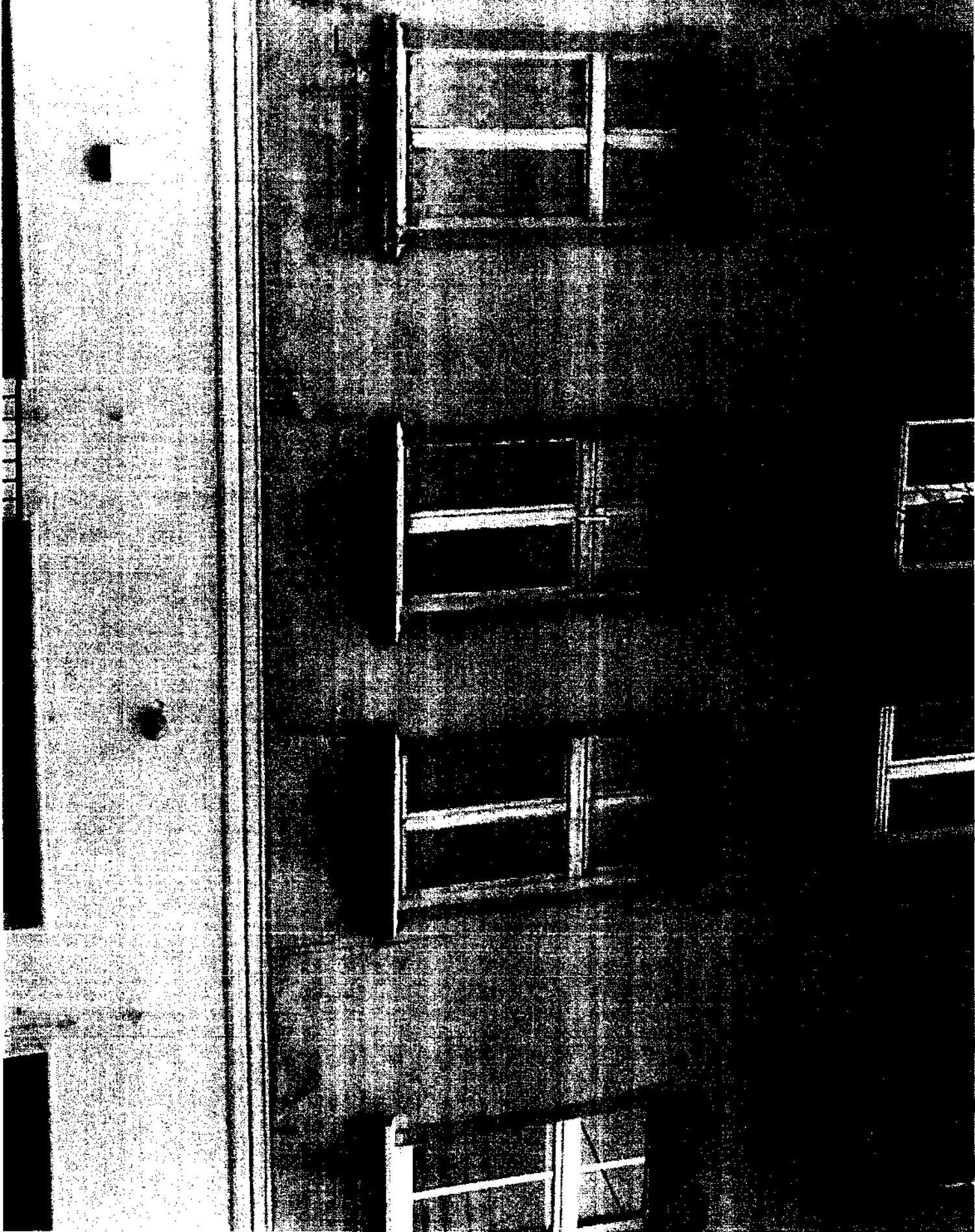

Lp.	Podstawa	Opis i wyliczenia	J.m.	Poszcz.	Razem
1	KNR 4-01 0354-05	Wykucie z muru ościeżnic drewnianych o powierzchni ponad 2 m ² 1.1*1.75*2	m ² m ²	3.850	
				RAZEM	3.850
2	KNR 4-01 0321-01	Obsadzenie podokienników drewnianych do 1.5 m w ścianach z cegieł 2	szt. szt.	2.000	
				RAZEM	2.000
3	NNRNKB 202 0541-01	(z. VI) Obróbki blacharskie z blachy powlekanej o szer. w rozwinięciu do 25 cm 0.2*1.2*2	m ² m ²	0.480	
				RAZEM	0.480
4	KNR-W 2- 02 1001-07	Okna jednoramowe mieszkaniowe fabrycznie wykończone o powierzchni ponad 2.0 m ² 1.1*1.75*2	m ² m ²	3.850	
				RAZEM	3.850
5	KNR 4-01 0708-01	Wykonanie tynków zwykłych wewnętrznych kat. III z zaprawy cementowo-wapiennej na ościeżach szerokości do 15 cm 1.75*4+1.1*2	m m	9.200	
				RAZEM	9.200
6	analiza indywidualna	montaż nawiewników higrosterowalnych 2	szt. szt.	2.000	
				RAZEM	2.000
7	KNR 4-01 0108-09 0108-10	Wywiezienie gruzu spryzmowanego samochodami skrzyniowymi na odległość 15 km 0.6	m ³ m ³	0.600	
				RAZEM	0.600

Ugory 43/11 – 2 okna drewniane jednoramowe

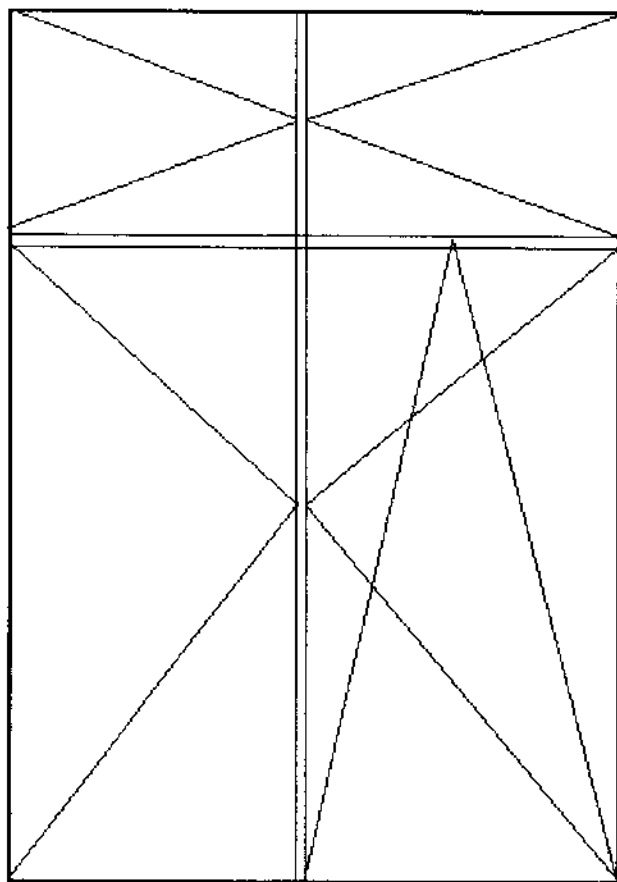

1,75

1,10

Parapet zewnętrzny 0,2x1,08

Parapet wewnętrzny 1,18x0,37

WIGORY 13



UGORY 43



Lp.	Podstawa	Opis i wylczenia	j.m.	Poszcz.	Razem
1	KNR 4-01 0354-04	Wykucie z muru ościeżnic drewnianych o powierzchni do 2 m ²	szt.		
			2	2.000	
				RAZEM	2.000
2	KNR 4-01 0354-11	Wykucie z muru podokienników drewnianych, stałowych	m		
			1.1*2	2.200	
				RAZEM	2.200
3	KNR 4-01 0321-01	Obsadzenie podokienników drewnianych do 1.5 m w ścianach z cegieł	szt.		
			2	2.000	
				RAZEM	2.000
4	NNRNKB 202 0541-01	(z. VI) Obróbki blacharskie z blachy powlekanej o szer. w rozwinięciu do 25 cm	m ²		
			0.2*1.2*2	0.480	
				RAZEM	0.480
5	KNR-W 2- 02 1001-06	Okna jednoramowe mieszkaniowe fabrycznie wykończone o powierzchni do 2.0 m ²	m ²		
			1.2*1.84*2	4.416	
				RAZEM	4.416
6	KNR 4-01 0708-01	Wykonanie tynków zwykłych wewnętrznych kat. III z zaprawy cementowo-wapiennej na ościeżach szerokości do 15 cm	m		
			1.72*4+1.12*2	9.120	
				RAZEM	9.120
7	analiza indywidualna	montaż nawiewników higrosterowalnych	szt.		
			2	2.000	
				RAZEM	2.000
8	KNR 4-01 0108-09 0108-10	Wywiezienie gruzu sprzymowanego samochodami skrzyniowymi na odległość 15 km	m ³		
			0.6	0.600	
				RAZEM	0.600

INSPEKTOR
KONTROLI
KONSTRUKCJI
I
MONTAŻU
OPR. PROJEKTOWA
KONSTRUKCJI
I
MONTAŻU

Św. Trójcy 14/3A - 2 okna drewniane jednoramowe

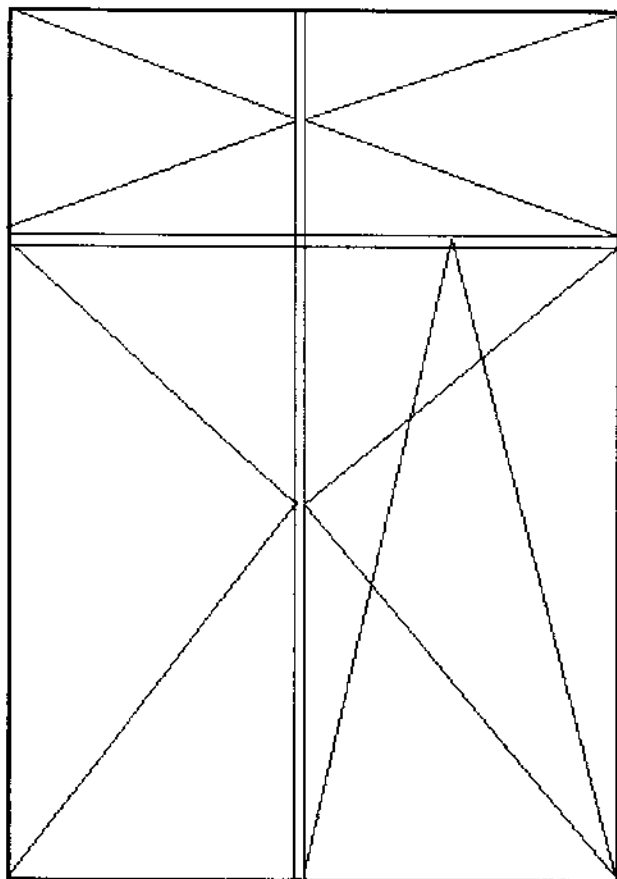

1,84

1,20

Parapet zewnętrzny 0,2x1,20
Parapet wewnętrzny 1,25x0,22

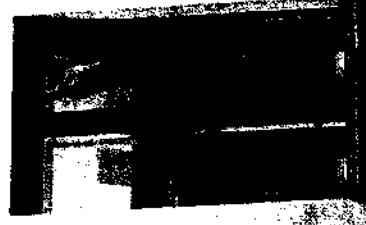

1304 NY

W. PROSEY 14



14

Lp.	Podstawa	Opis i wyliczenia	J.m.	Poszcz.	Razem
1	KNR 4-01 0354-05	Wykucie z muru ościeżnic drewnianych o powierzchni ponad 2 m ² 1.15*1.95*3	m ² m ²	6.728	
				RAZEM	6.728
2	KNR 4-01 0321-01	Obsadzenie podokienników drewnianych do 1.5 m w ścianach z cegieł 3	szt. szt.	3.000	
				RAZEM	3.000
3	NNRNKB 202 0541-01	(z. VI) Obróbki blacharskie z blachy powlekanej o szer.w rozwinięciu do 25 cm 0.3*1*3	m ² m ²	0.900	
				RAZEM	0.900
4	KNR-W 2- 02 1001-07	Okna jednoramowe mieszkaniowe fabrycznie wykonane o powierzchni ponad 2.0 m ² 1.15*1.95*3 ✓	m ² m ²	6.728	
				RAZEM	6.728
5	KNR 4-01 0708-01	Wykonanie tynków zwykłych wewnętrznych kat. III z zaprawy cementowo-wapiennej na ościeżach szerokości do 15 cm 1.8*6+1*3	m m	13.800	
				RAZEM	13.800
6	analiza indywidualna	montaż nawiewników higrosterowalnych 3	szt. szt.	3.000	
				RAZEM	3.000
7	KNR 4-01 0108-09 0108-10	Wywiezienie gruzu spryzmowanego samochodami skrzyniowymi na odległość 15 km 0.6	m ³ m ³	0.600	
				RAZEM	0.600

Inspektor Nadzoru

Ulańska Spółdzielnia
ul. ... 202 0541-01

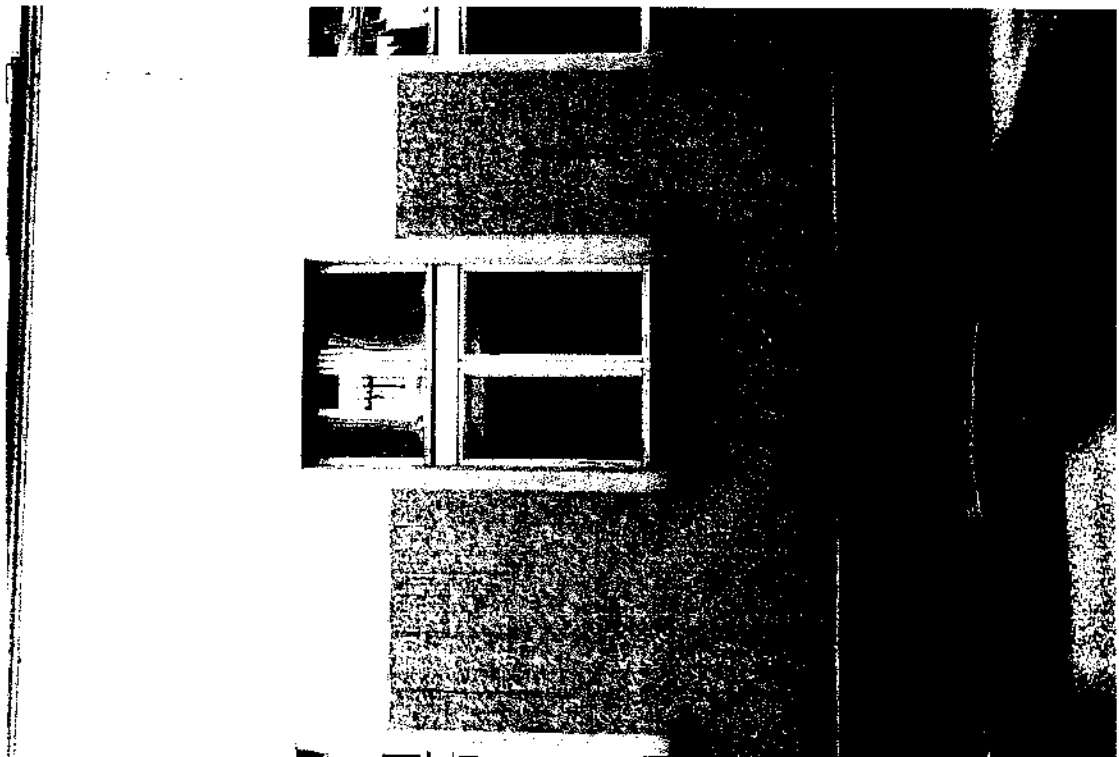



Lp.	Podstawa	Opis i wyliczenia	j.m.	Poszta	Razem
1	KNR 4-01 0354-03	Wykucie z muru ościeżnic drewnianych o powierzchni do 1 m ²	szt.		
		1	szt.	1.000	
				RAZEM	1.000
2	KNR 4-01 0354-04	Wykucie z muru ościeżnic drewnianych o powierzchni do 2 m ²	szt.		
		2	szt.	2.000	
				RAZEM	2.000
3	KNR 4-01 0321-01	Obsadzenie podokienników drewnianych do 1.5 m w ścianach z cegieł	szt.		
		3	szt.	3.000	
				RAZEM	3.000
4	NNRNKB 202 0541-01	(z. VI) Obróbki blacharskie z blachy powlekanej o szer.w rozwinięciu do 25 cm 0.17*(0.9+1.12+0.58)	m ²		
			m ²	0.442	
				RAZEM	0.442
5	KNR-W 2- 02 1005-01	Okna jednoramowe użyteczności publicznej jednokrotnie malowane i szklone fabrycznie o powierzchni do 0.6 m ² 0.6*0.75	m ²		
			m ²	0.450	
				RAZEM	0.450
6	KNR-W 2- 02 1005-03	Okna jednoramowe użyteczności publicznej jednokrotnie malowane i szklone fabrycznie o powierzchni do 2.0 m ² wraz z obróbkami ościeży wewnętrznych i zewnętrznych 0.95*1.08+1.17*1.22	m ²		
			m ²	2.453	
				RAZEM	2.453
7	analiza indywidualna	montaż nawiewników higrosterowalnych	szt.		
		3	szt.	3.000	
				RAZEM	3.000
8	KNR 4-01 0108-09 0108-10	Wywiezienie gruzu spryzmowanego samochodami skrzyniowymi na odległość 15 km	m ³		
		0.3	m ³	0.300	
				RAZEM	0.300

Inspektor: 
 Urząd Gminy Poznań
 ul. Wolności 100, 61-001 Poznań

40

Szkic okien ul. Poznańska 17/10

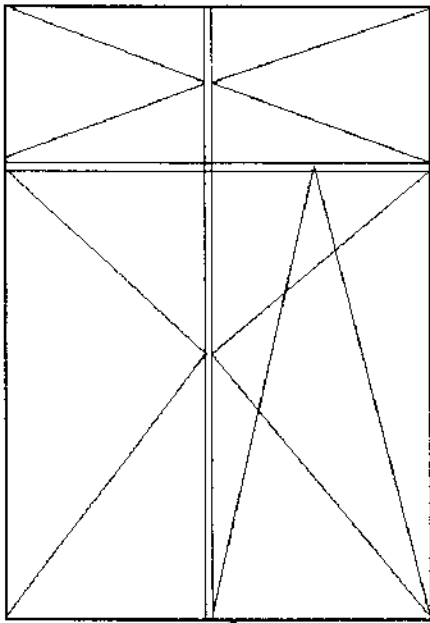

1,08

0,95

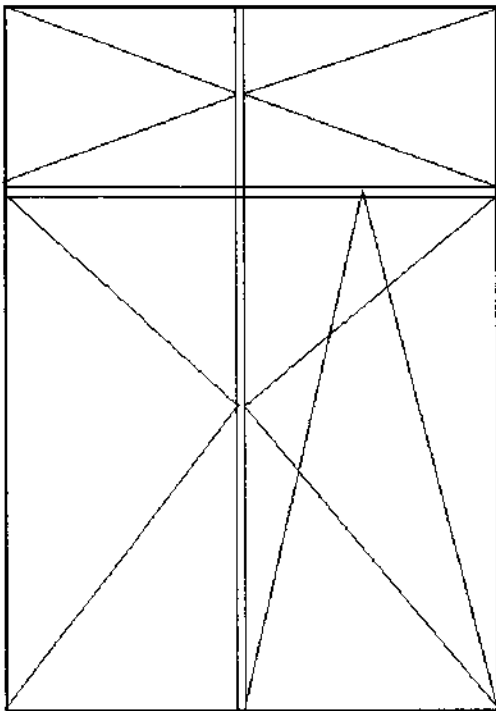

1,22

1,17

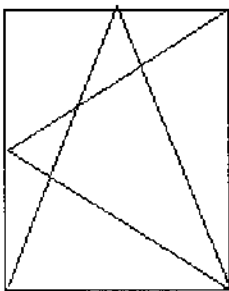

0,75

0,60

parapecy zewnętrzne
0,90x0,17, 1,12x0,17, 0,58x0,15
wewnętrzne
0,98x0,15, 1,20x0,15, 0,64x0,15

Poennik 12/10



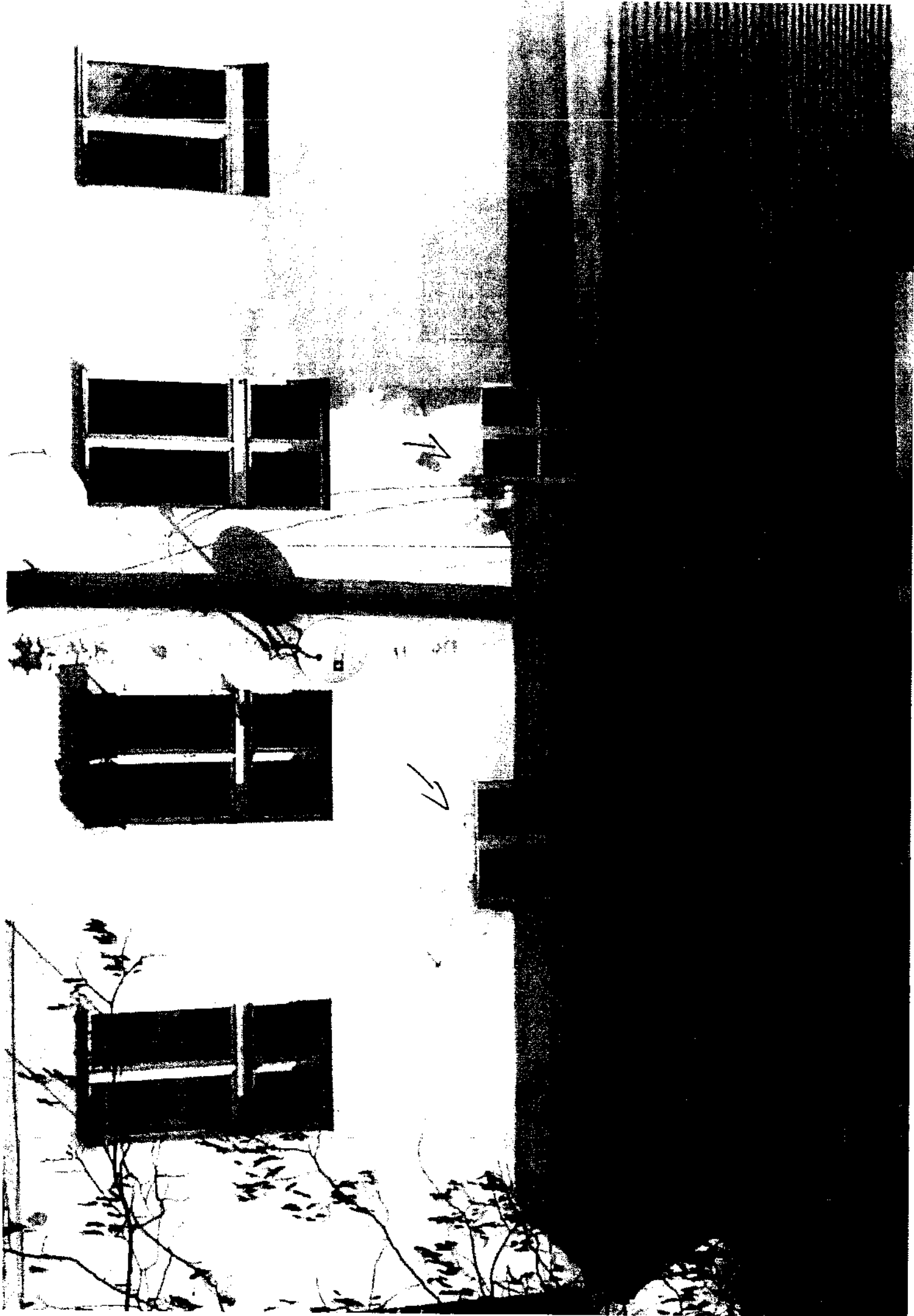

Lp.	Podstawa	Opis i wyliczenia	J.m.	Poszcz.	Razem
1	KNR 4-01 0354-11	Wykucie z muru podokienników drewnianych 1,35	m m	1.350	
				RAZEM	1.350
2	KNR-W 2- 02 1002-03	Okna drewniane zespolone wzmocnione mieszkaniowe jednokrotnie malowane i oszkłone fabrycznie o powierzchni ponad 2.0 m2 1.32*1.89	m ² m ²	2.495	
				RAZEM	2.495
3	KNR 4-01 0321-01	Obsadzenie podokienników pcv do 1.5 m w ścianach z cegieł 1	szt. szt.	1.000	
				RAZEM	1.000
4	KNR 4-01 0530-08	Uzupełnienie obróbek blacharskich podokienników z blachy ocynkowanej Analogia z blachy powlekanej 1.25*0.3	m ² m ²	0.375	
				RAZEM	0.375
5	KNR 2-17 0156-01	Nawiewniki higrosterowalne o wielkości (grubość muru w ceglach) do 1.5 1	szt. szt.	1.000	
				RAZEM	1.000
6	KNR 4-01 0708-01	Wykonanie tynków zwykłych wewnętrznych kat. III z zaprawy cementowo-wapiennej na ościeżach szerokości do 15 cm 1.89*2+1.32	m m	5.100	
				RAZEM	5.100

Podpis: 
 Data: _____
 Miejsce: _____

44

Szkic okien Nakielska 51/19 okno drewniane jednoramowe, oficyna

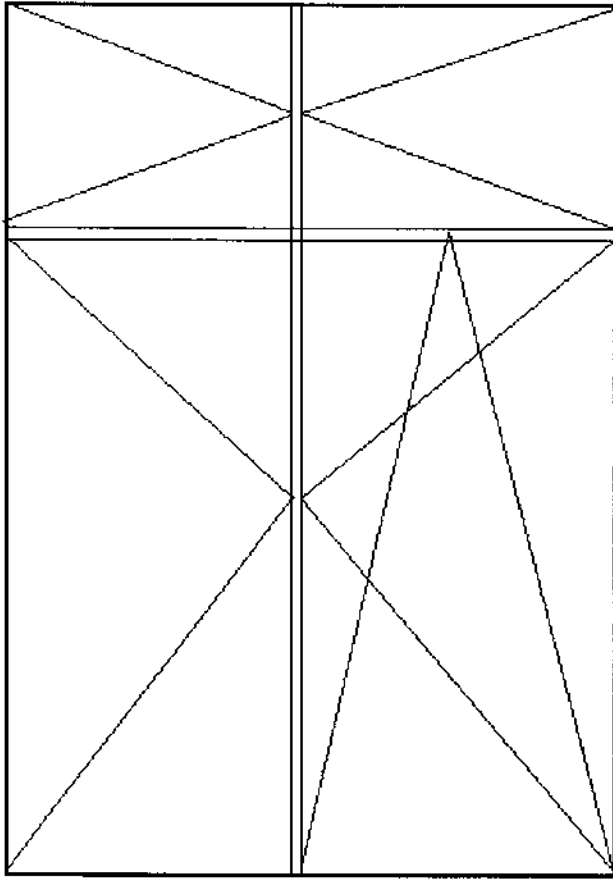

Parapety wewnętrzne 1,35*0,2
Parapety zewnętrzne 1,26*0,25

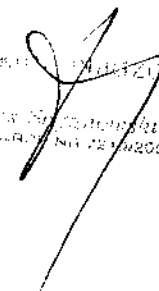

Lp.	Podstawa	Opis i wyczenia	J.m.	Poszcz.	Razem
1	KNR 4-01 0354-11	Wykucie z muru podokienników drewnianych 1.05*3	m m	3.150	
				RAZEM	3.150
2	KNR-W 2- 02 1002-06	Okna jednoramowe mieszkaniowe jednokrotnie malowane i oszklone fabrycznie o powierzchni do 2.0 m ² 1.03*1.80*3	m ² m ²	5.562	
				RAZEM	5.562
3	KNR 4-01 0321-01	Obsadzenie podokienników pcv do 1.5 m w ścianach z cegieł 3	szt. szt.	3.000	
				RAZEM	3.000
4	KNR 4-01 0530-08	Uzupełnienie obróbek blacharskich podokienników z blachy ocynkowanej Analogia z blachy powlekanej 0.2*1*3	m ² m ²	0.600	
				RAZEM	0.600
5	KNR 2-17 0156-01	Nawietrzaki podokienne typ A o wielkości (grubość muru w ceglach) do 1.5 3	szt. szt.	3.000	
				RAZEM	3.000
6	KNR 4-01 0708-01	Wykonanie tynków zwykłych wewnętrznych kat. III z zaprawy cementowo-wapiennej na ościeżach szerokości do 15 cm 1.80*6+1*3	m m	13.800	
				RAZEM	13.800

 Nazwa Firmy: ...
 Imię i Nazwisko: ...
 Nr. tel.: ...

47

Szkic okien Nakielska 59/2 okna drewniane jednoramowe

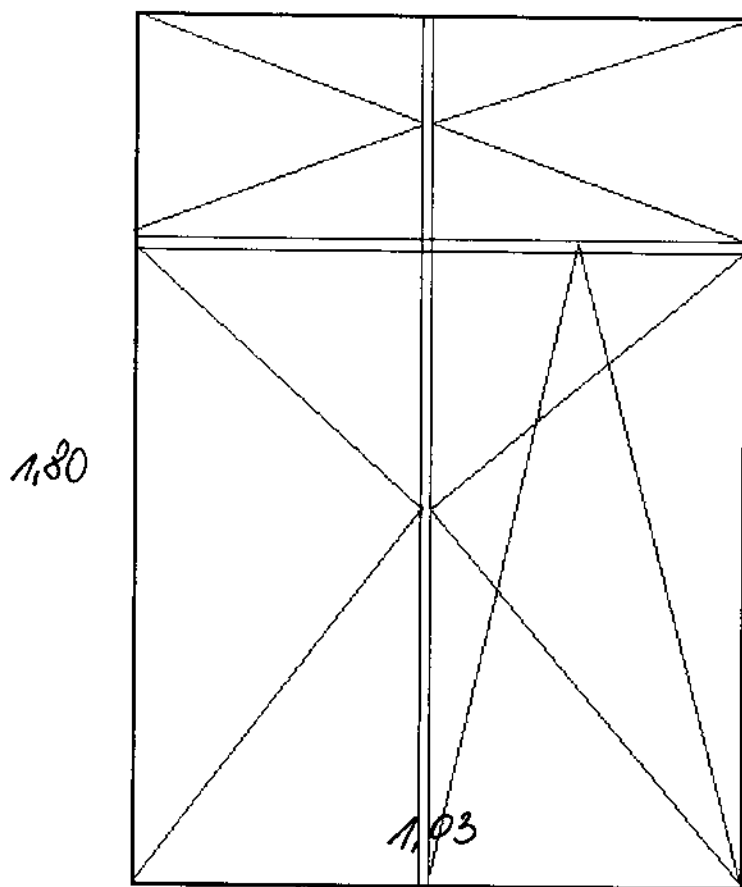

— 3527.

Parapety wewnętrzne 1,05*0,2
Parapety zewnętrzne 1*0,2

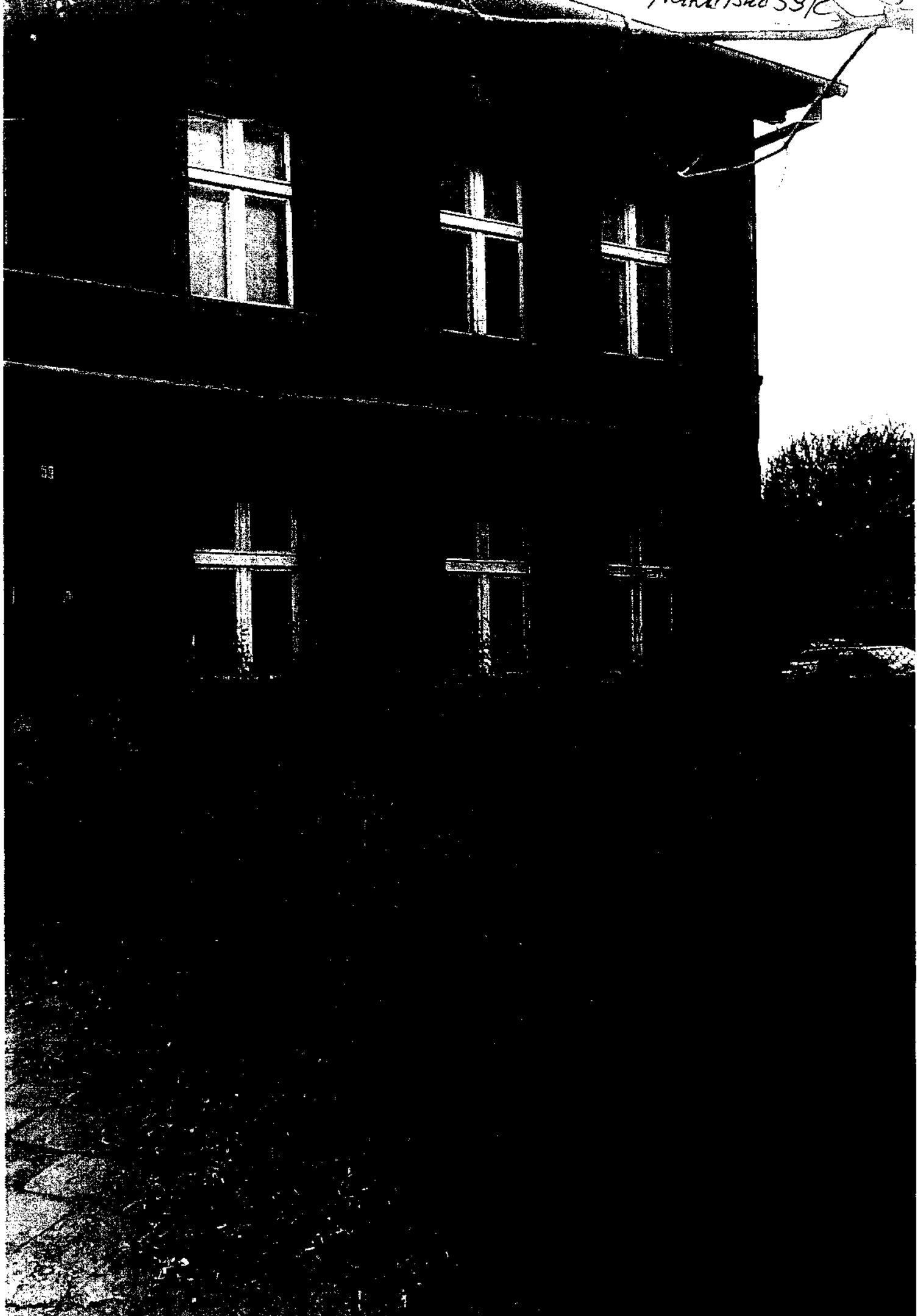

Lp.	Podstawa	Opis i wyliczenia	J.m.	Pozycz	Razem
1	KNR 4-01 0354-11	Wykucie z muru podokienników drewnianych 0.98*1.20	m		
			m	1.176	
				RAZEM	1.176
2	KNR 4-01 0321-01	Obsadzenie podokienników pcv do 1.5 m w ścianach z cegieł 1	szt.		
			szt.	1.000	
				RAZEM	1.000
3	KNR 4-01 0530-08	Uzupełnienie obróbek blacharskich podokienników z blachy ocynkowanej Analogia z blachy powlekanej 0.15*0.92	m ²		
			m ²	0.138	
				RAZEM	0.138
4	KNR 4-01 0708-01	Wykonanie tynków zwykłych wewnętrznych kat. III z zaprawy cementowo-wapiennej na ościeżach szerokości do 15 cm 1.7*4+1.1+0.5	m		
			m	8.400	
				RAZEM	8.400
5	KNR 0-19 0930-04	Wymiana okien skrzynkowych na okna uchylne jednodzielne z PCV o pow. ponad 1.0 m ² 0.98*1.20	m ²		
			m ²	1.176	
				RAZEM	1.176
6	analiza in- dywidualna	Nawiewnik higrosterowalny 1	m ²		
			m ²	1.000	
				RAZEM	1.000

Instytut Budowlany
 ul. ...
 ...
 ...

Szkic okna Nakielska 51/1B

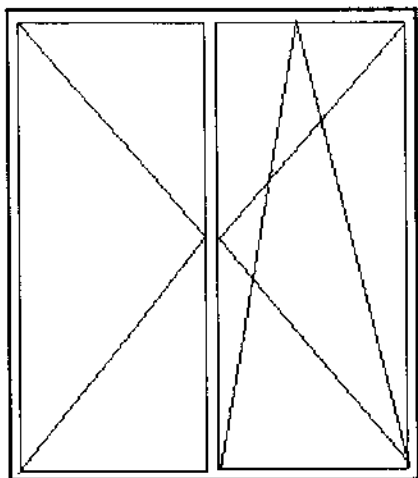

1,20

0,98

Parapet wewnętrzny 1,05*0,2

Parapet zewnętrzny 0,95*0,2

Nakielsko 51/AB

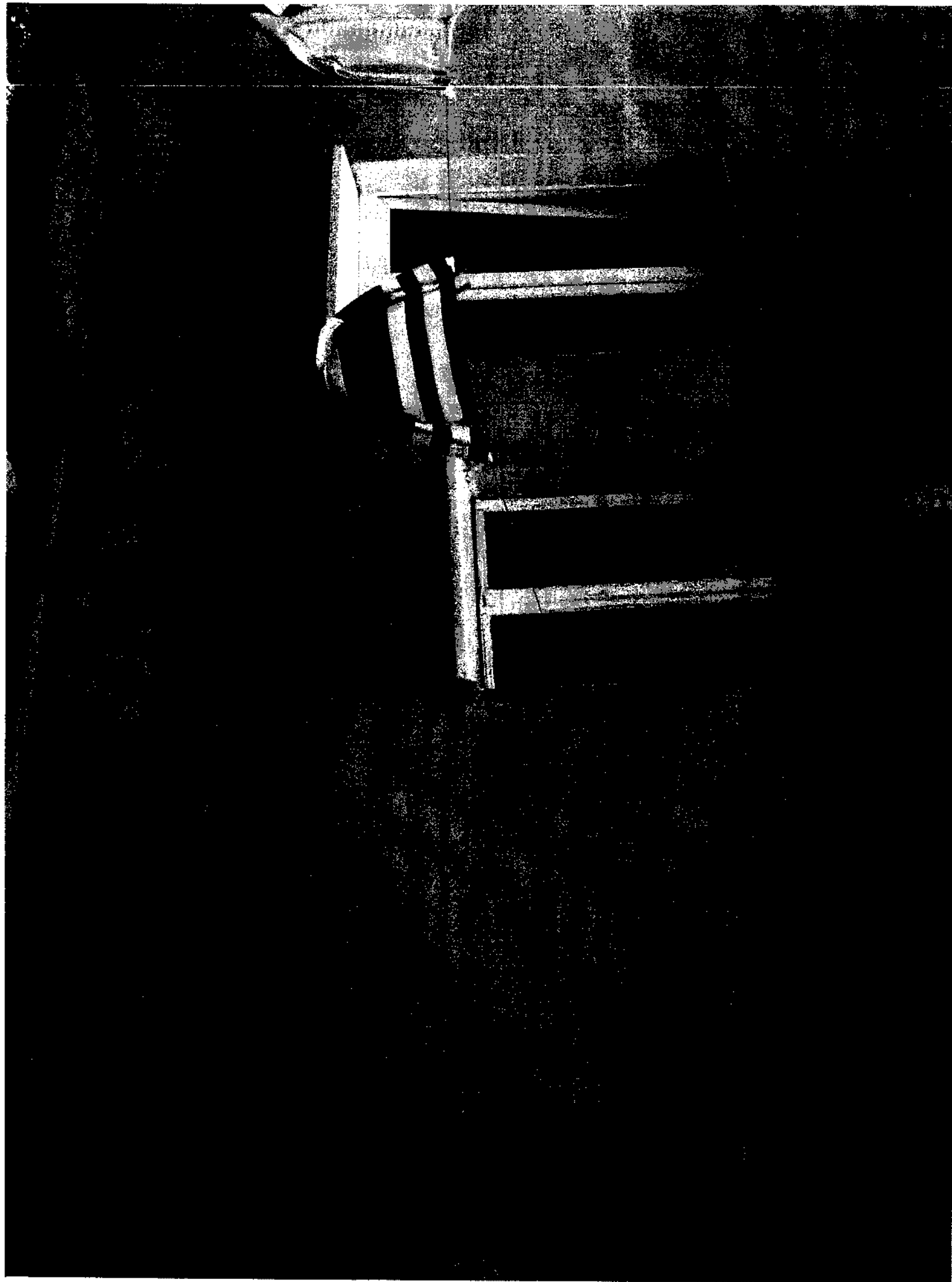

Lp.	Podstawa	Opis i wyliczenia	j.m.	Poszcz.	Razem
1	KNR 0-19 0930-10	Wymiana okien skrzynkowych na okna rozwierane i uchylno-rozwierane dwudzielne drewniane o pow. do 2.5 m ² 1.15*1.92	m ²		
			m ²	2.208	
				RAZEM	2.208
2	KNR 4-01 0354-11	Wykucie z muru podokienników drewnianych, stalowych 1.15*2	m		
			m	2.300	
				RAZEM	2.300
3	KNR-W 2- 02 1002-07	Okna jednoramowe mieszkaniowe jednokrotnie malowane i oszklone fabrycznie o powierzchni ponad 2.0 m ² 1.55*1.92	m ²		
			m ²	2.976	
				RAZEM	2.976
4	KNR 4-01 0321-02	Obsadzenie podokienników drewnianych lub stalowych ponad 1.5 m w ścianach z cegieł 1	szt.		
			szt.	1.000	
				RAZEM	1.000
5	KNR 4-01 0321-01	Obsadzenie podokienników drewnianych lub stalowych do 1.5 m w ścianach z cegieł 1	szt.		
			szt.	1.000	
				RAZEM	1.000
6	KNR 4-01 0535-08	Rozebranie obróbek blacharskich murów ogniowych, okapów, kołnierzy, gzymsów itp. z blachy nie nadającej się do użytku 0.22*1.15+1.5*0.22	m ²		
			m ²	0.583	
				RAZEM	0.583
7	KNR 4-01 0530-08	Uzupełnienie obróbek blacharskich podokienników z blachy ocynkowanej Analogia z blachy powlekanej 0.58	m ²		
			m ²	0.580	
				RAZEM	0.580
8	analiza indywidualna	Nawiewnik higrosterowalny 2	szt.		
			szt.	2.000	
				RAZEM	2.000
9	KNR 4-01 0708-01	Wykonanie tynków zwykłych wewnętrznych kat. III z zaprawy cementowo-wapiennej na ościeżach szerokości do 15 cm 1.1*2+1.8*4	m		
			m	9.400	
				RAZEM	9.400

Inspekcja Techniczna
 ul. ...
 ...
 ...

Szkic okien Ułańska 1/2

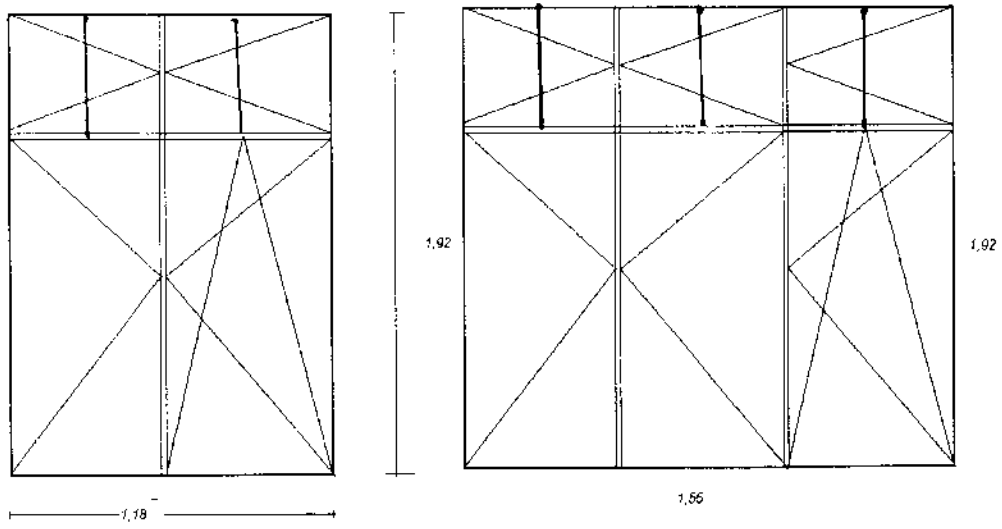

Parapety zewnętrzne $1,15*0,2+1,52*0,2$
Parapety wewnętrzne $1,20*0,2+1,58*0,2$

Vlašsko 1/2

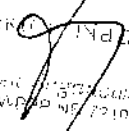

Lp.	Podstawa	Opis i wyliczenia	Jm.	Poszcz.	Razem
1	KNR 0-19 0930-10	Wymiana okien skrzynkowych na okna rozwierane i uchylno-rozwierane dwudzielne drewniane o pow. do 2.5 m ² 1.1*1.8*2	m ² m ²	3.960	
				RAZEM	3.960
2	KNR 4-01 0354-11	Wykucie z muru podokienników drewnianych, stalowych 1.15*2	m m	2.300	
				RAZEM	2.300
3	KNR 4-01 0321-01	Obsadzenie podokienników drewnianych lub stalowych do 1.5 m w ścianach z cegiel 2	szt. szt.	2.000	
				RAZEM	2.000
4	KNR 4-01 0535-08	Rozebranie obróbek blacharskich murów ogniowych, okapów, kotnierzy, gzymsów itp. z blachy nie nadającej się do użytku 0.2*1.05*2	m ² m ²	0.420	
				RAZEM	0.420
5	KNR 4-01 0530-08	Uzupełnienie obróbek blacharskich podokienników z blachy ocynkowanej Analogia z blachy powlekanej 0.2*1.05*2	m ² m ²	0.420	
				RAZEM	0.420
6	analiza indywidualna	Nawiewnik nigristerowalny 2	szt. szt.	2.000	
				RAZEM	2.000
7	KNR 4-01 0708-01	Wykonanie tynków zwykłych wewnętrznych kat. III z zaprawy cementowo-wapiennej na ościeżach szerokości do 15 cm 1.1*2+1.8*4	m m	9.400	
				RAZEM	9.400

 BIURO PROJEKTOWE
 mgr inż. Andrzej Kuciński
 ul. ... 100-100 ... 7210225102

viānsko 6/3

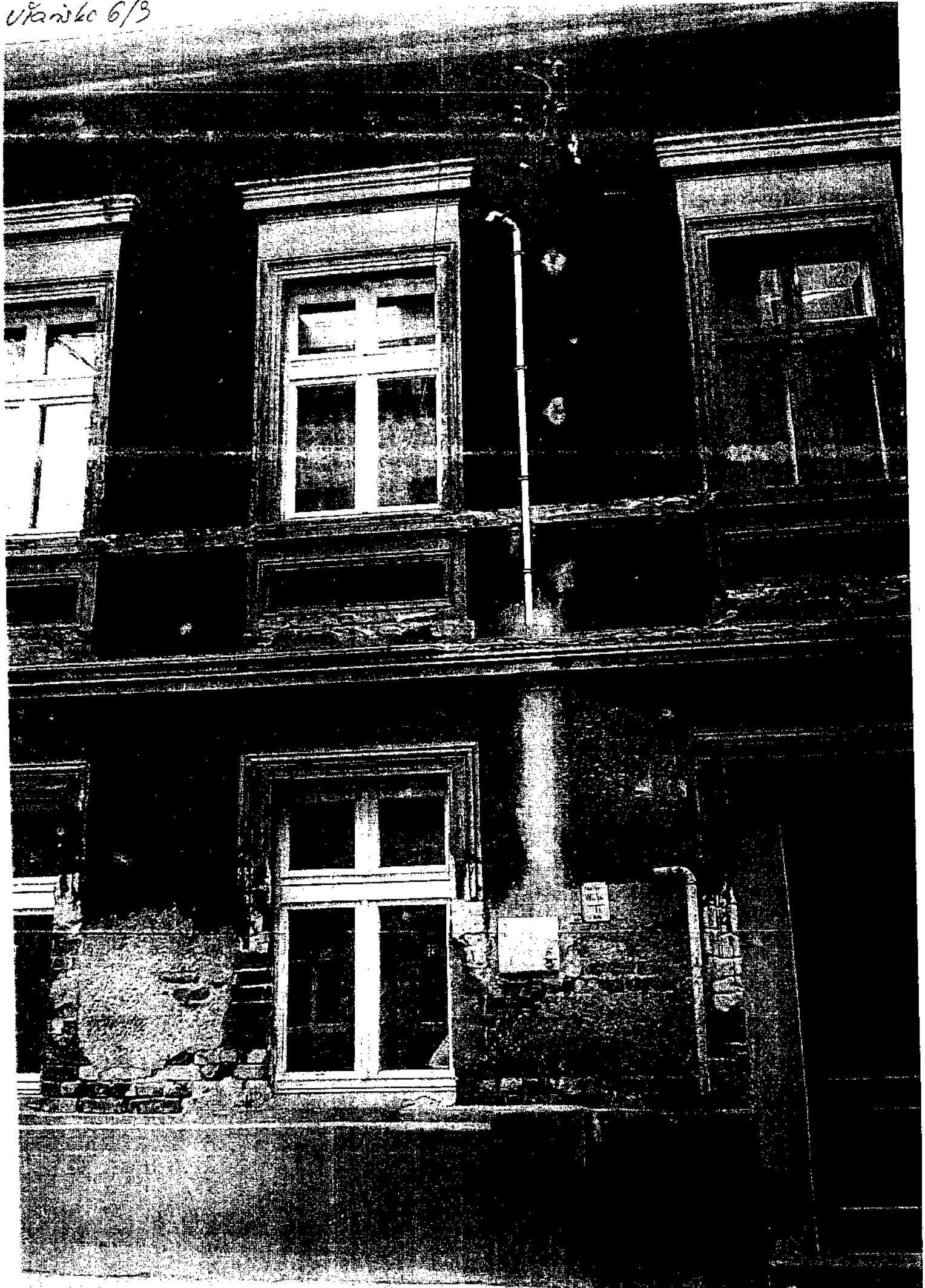

Szkieł okien Ułańska 6/3

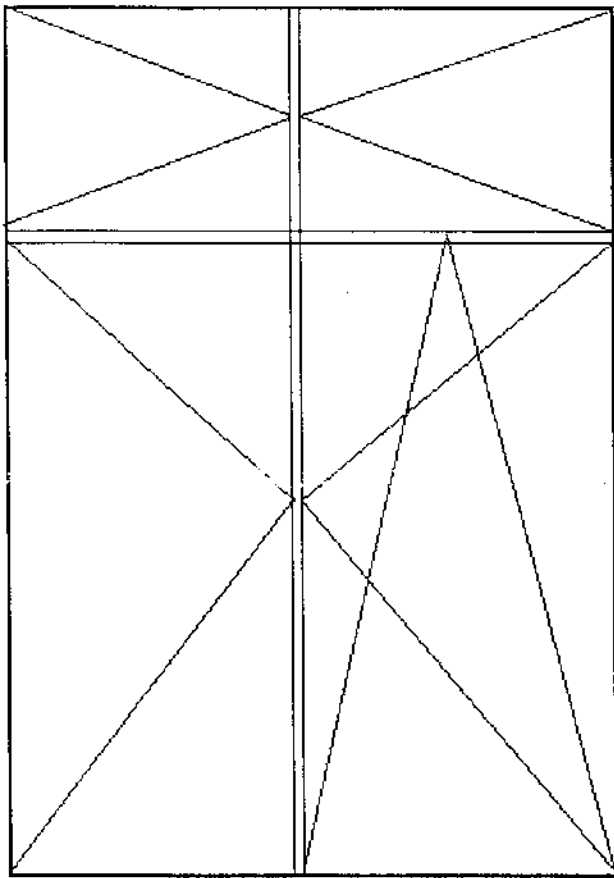

1,8

1,1

Parapet wewnętrzny 1,20*0,2 sztuk 2
Parapety zewnętrzne 1,1*0,22 sztuk 2

Lp.	Podstawa	Opis i wyliczenia	J.m.	Poszcz.	Razem
1	KNR 4-01 0354-11	Wykucie z muru podokienników drewnianych 1.35*2	m m	2.700	
				RAZEM	2.700
2	KNR-W 2- 02 1002-03	Okna drewniane zespolone wzmożnione mieszkaniowe jednokrotnie malowane i oszklone fabrycznie o powierzchni ponad 2.0 m2 1.30*2.43*2	m ² m ²	6.318	
				RAZEM	6.318
3	KNR 4-01 0321-01	Obsadzenie podokienników pcv do 1.5 m w ścianach z cegieł 2	szt. szt.	2.000	
				RAZEM	2.000
4	KNR 4-01 0530-08	Uzupełnienie obróbek blacharskich podokienników z blachy ocynkowanej Analogia z blachy powlekaanej 1.25*0.3*2	m ² m ²	0.750	
				RAZEM	0.750
5	KNR 2-17 0156-01	Nawiewniki higrosterowalne o wielkości (grubość muru w ceglach) do 1.5 2	szt. szt.	2.000	
				RAZEM	2.000
6	KNR 4-01 0708-01	Wykonanie tynków zwykłych wewnętrznych kat. III z zaprawy cementowo-wapiennej na ościeżach szerokości do 15 cm 2.43*4+1.30*2	m m	12.320	
				RAZEM	12.320

Inspekcja Nadzoru
 Urząd Gminy Poznań
 ul. Świdnicka 10
 61-701 Poznań

59

Szkic okien Poznańska 13/1 okna drewniane jednoramowe

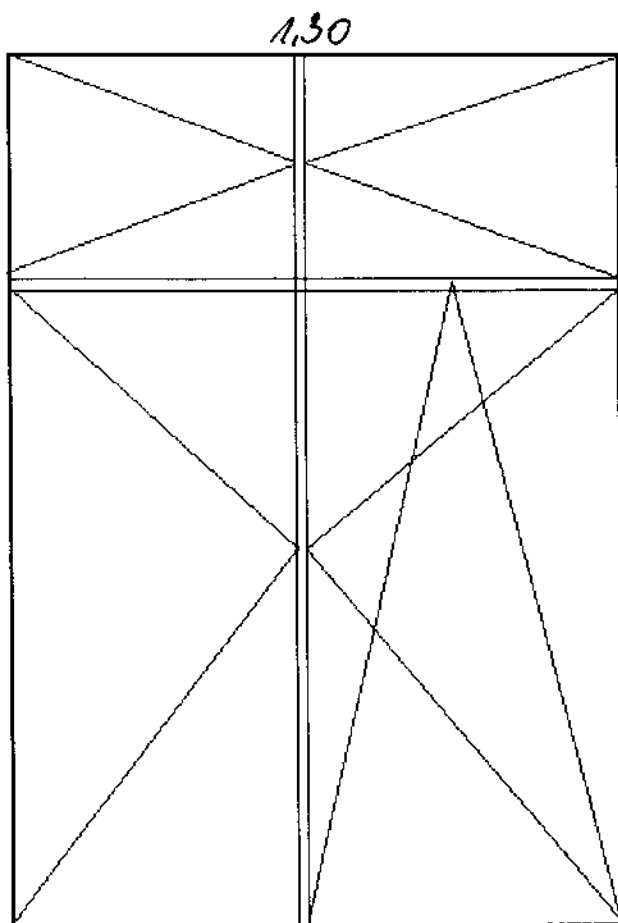

2,43

← 2 521

Parapety wewnętrzne 1,35*0,2
Parapety zewnętrzne 1,25*0,3

Poemaniske 13/11

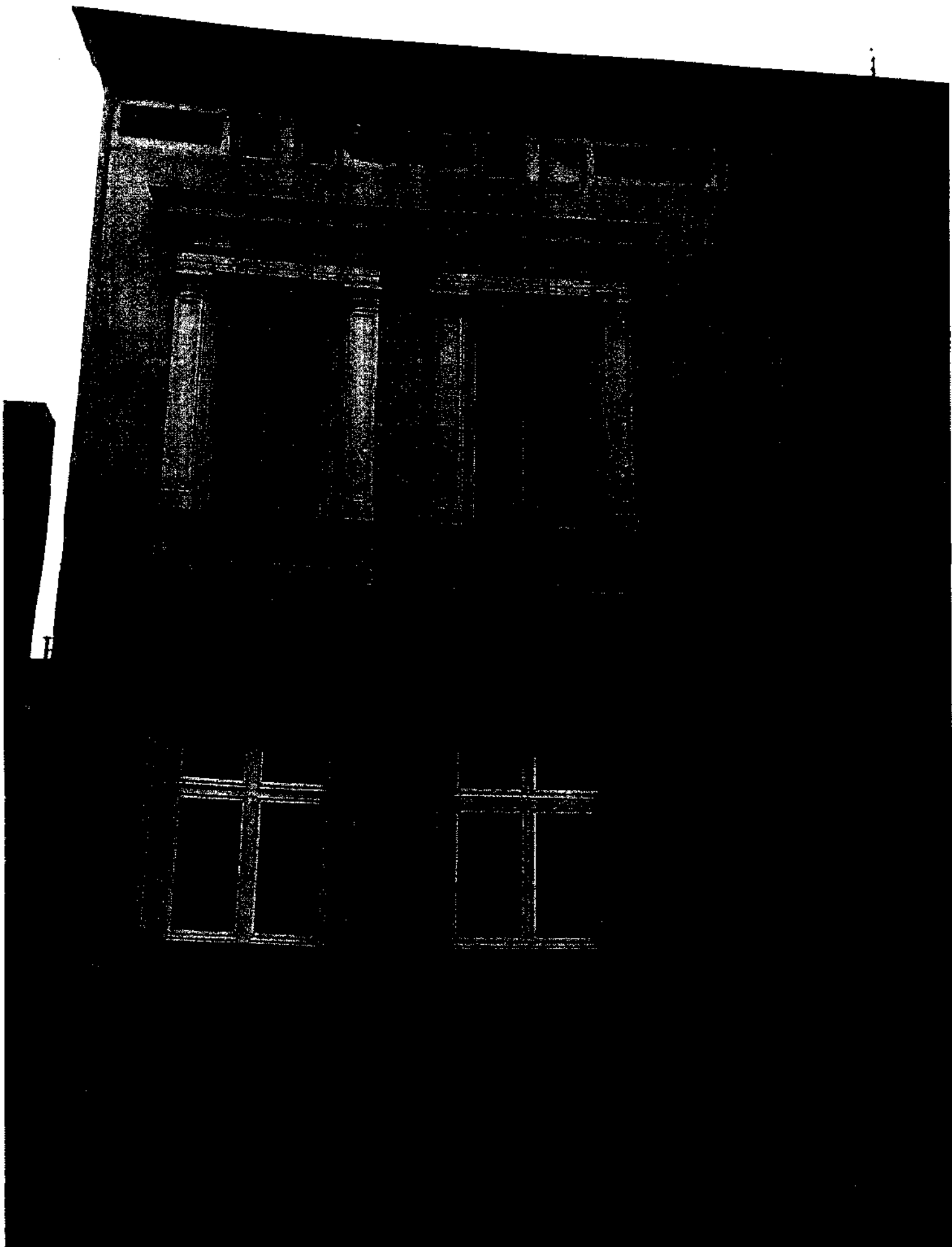

Lp.	Podstawa	Opis i wyczerpanie	j.m.	Poszcz.	Razem
1	KNR 4-01 0354-05	Wykucie z muru ościeżnic drewnianych o powierzchni ponad 2 m ²	m ²		
		1	m ²	1.000	
				RAZEM	1.000
2	KNR-W 2- 02 1005-02	Okna jednoramowe użyteczności publicznej jednokrotnie malowane i szklone fabrycznie o powierzchni do 1.0 m ²	m ²		
		1*0.9	m ²	0.900	
				RAZEM	0.900
3	KNR 4-01 0321-01	Obsadzenie podokienników drewnianych do 1.5 m w ścianach z cegieł	szt.		
		1	szt.	1.000	
				RAZEM	1.000
4	NNRNKB 202 0541-01	(z. VI) Obróbki blacharskie z blachy powlekanej o szer. w rozwinięciu do 25 cm	m ²		
		0.2*1.2	m ²	0.240	
				RAZEM	0.240
5	KNR 4-01 0708-01	Wykonanie tynków zwykłych wewnętrznych kat. III z zaprawy cementowo-wapiennej na ościeżach szerokości do 15 cm	m		
		1*2+0.9	m	2.900	
				RAZEM	2.900
6	analiza indywidualna	montaż nawiewników higrosterowalnych	szt		
		1	szt	1.000	
				RAZEM	1.000
7	KNR 4-01 0108-09 0108-10	Wywiezienie gruzu sprzymowanego samochodami skrzyniowymi na odległość 15 km	m ³		
		0.3	m ³	0.300	
				RAZEM	0.300

INSPEKTOR NADZORU
[Podpis]
 LEONARDA SŁOPIŃSKA
 ul.

62

Szkic okna Stary Rynek 5/5b

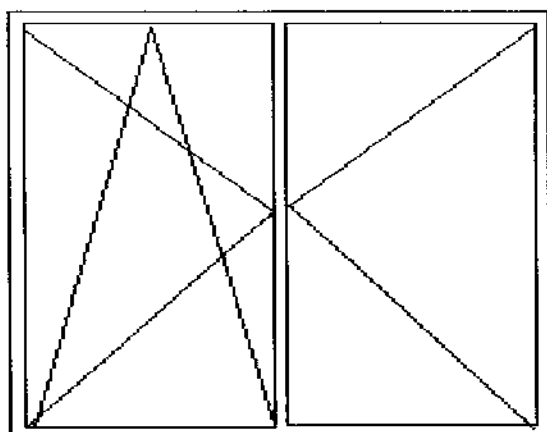

0,9

1,0