

ZADANIE 1

Załącznik 9a

Lp.	Podstawa	Opis i wyliczenia	j.m.	Poszcz	Razem
1	KNR 4-01 0354-11	Wykucie z muru podokienników drewnianych, stalowych 2.3	m m	2.300	
				RAZEM	2.300
2	KNR 0-19 0929-10	Wymiana okien zespolonych na okna rozwierane i uchylno-rozwierane dwudzielne z PCV o pow. do 2.5 m ² 1.17*1.8*2	m ² m ²	4.212	
				RAZEM	4.212
3	KNR 4-01 0321-01	Obsadzenie podokienników drewnianych lub stalowych do 1.5 m w ścianach z cegieł 2	szt. szt.	2.000	
				RAZEM	2.000
4	analiza indywidualna	Nawiewnik higrosterowalny 2	szt. szt.	2.000	
				RAZEM	2.000

Kierownik Nadzoru:

 Stanisław Szewcowski
 1212

Szkic okien oficyna Podgórna 1/21 w Bydgoszczy

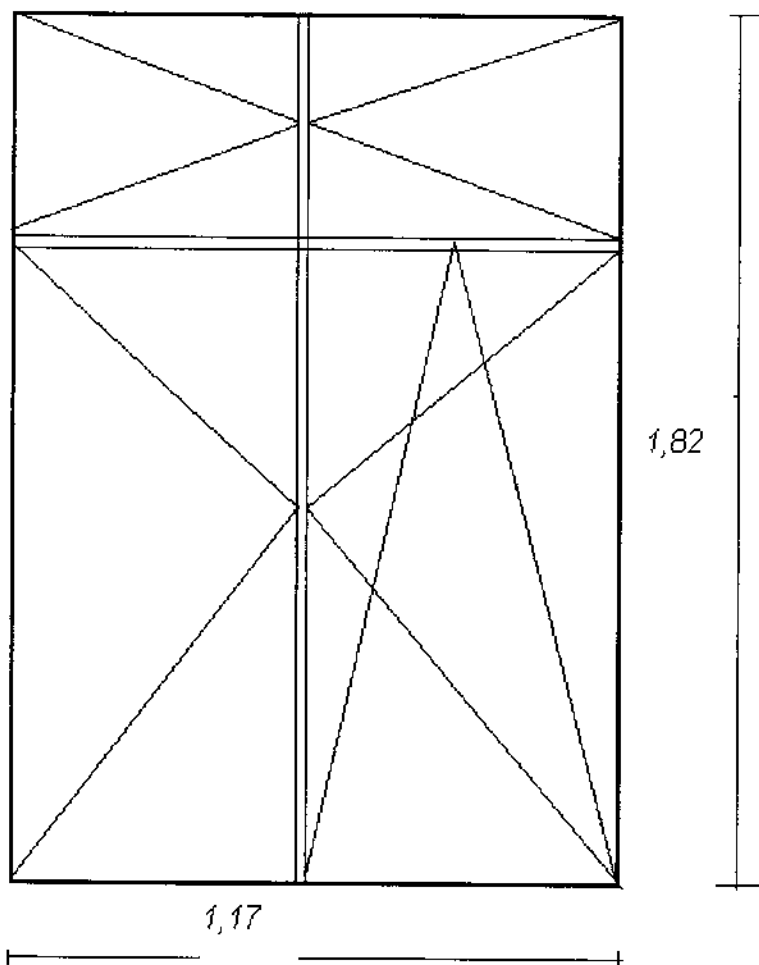

Parapety zewnętrzne 1,15*0,2 – 2 szt

Parapety wewnętrzne 1,20*0,2 – 2 szt

Lp.	Podstawa	Opis i wyliczenia	j.m.	Poszcz	Razem
1	KNR 0-19 0930-10	Wymiana okien skrzynkowych na okna rozwierane i uchylno-rozwierane PCV o pow. do 2.5 m ² 1.10*1.50*4	m ² m ²	6.600	6.600
				RAZEM	6.600
2	KNR 4-01 0354-11	Wykucie z muru podokienników drewnianych, stalowych 1.2*4	m m	4.800	4.800
				RAZEM	4.800
3	KNR 4-01 0321-01	Obsadzenie podokienników drewnianych lub stalowych do 1.5 m w ścianach z cegieł 4	szt. szt.	4.000	4.000
				RAZEM	4.000
4	KNR 4-01 0530-08	Uzupełnienie obróbek blacharskich podokienników z blachy ocynkowanej Analogia z blachy powlekaanej 1*0.3*4	m ² m ²	1.200	1.200
				RAZEM	1.200
5	analiza indywidualna	Nawiewnik higrosterowalny 4	szt. szt.	4.000	4.000
				RAZEM	4.000
6	KNR 4-01 0708-01	Wykonanie tynków zwykłych wewnętrznych kat. III z zaprawy cementowo-wapiennej na ościeżach szerokości do 15 cm 1.15*2+1.5*4	m m	8.300	8.300
				RAZEM	8.300

Inspektor Nadzoru:

Kancelaria Nadzoru
ul.

Szkic okien oficyna Nakielska 125/10 w Bydgoszczy - 4 sztuki

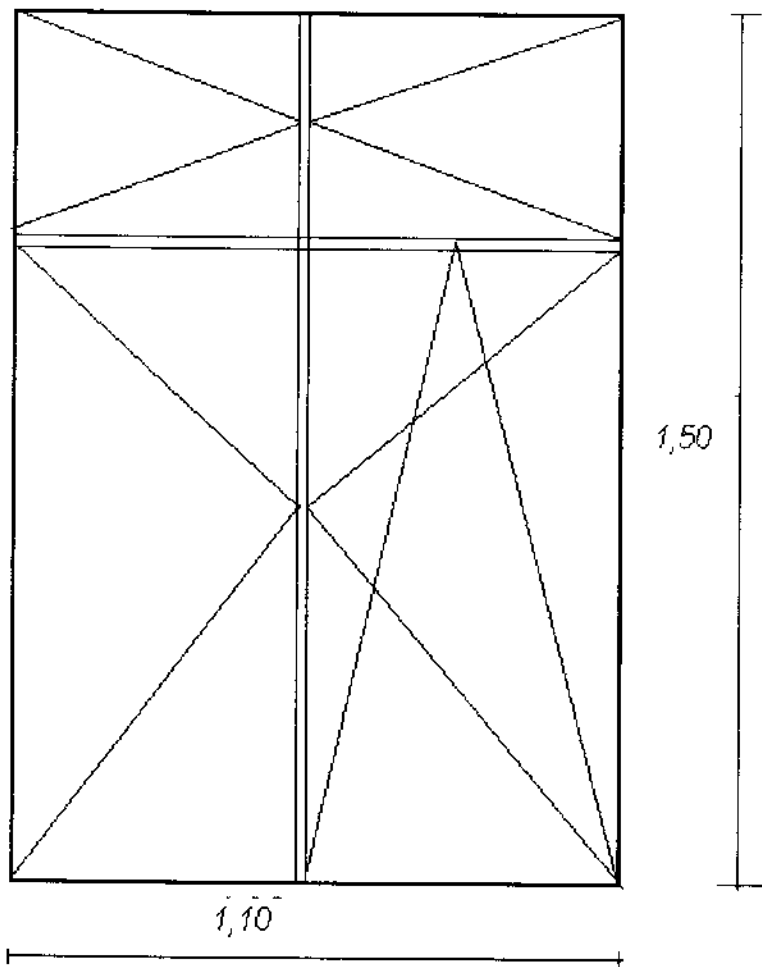

Parapety zewnętrzne 1,0*0,3 *4 szt.
Parapety wewnętrzne 1,10*0,2*4 szt

Lp.	Podstawa	Opis i wyliczenia	J.m.	Pozycz	Razem
1	KNR 4-01 0354-11	Wykucie z muru podokienników drewnianych, stalowych 1.75*1.45	m m	3.200	
				RAZEM	3.200
2	KNR 0-19 0929-10	Wymiana okien zespolonych na okna rozwierane i uchylno-rozwierane dwudzielne z PCV o pow. do 2.5 m ² 1.45*1.45+1.45*1.75	m ² m ²	4.640	
				RAZEM	4.640
3	KNR 4-01 0321-01	Obsadzenie podokienników drewnianych lub stalowych do 1.5 m w ścianach z cegieł 2	szt. szt.	2.000	
				RAZEM	2.000
4	KNR 4-01 0535-08	Rozebranie obróbek blacharskich murów ogniowych, okapów, kołnierzy, gzymsów itp. z blachy nie nadającej się do użytku 0.3*1.3+1.7*0.3	m ² m ²	0.900	
				RAZEM	0.900
5	KNR 4-01 0530-08	Uzupełnienie obróbek blacharskich podokienników z blachy ocynkowanej Analogia z blachy powlekanej 0.9	m ² m ²	0.900	
				RAZEM	0.900
6	analiza indywidualna	Nawiewnik higrosterowalny 2	szt. szt.	2.000	
				RAZEM	2.000

INSPEKTOR NADZORU
[Signature]
 Łaszczak Michał Piotrowski
 ul. Hutnicza 10, 72-100 Żółty
 tel. 72-100-2351/82

5

Szkic okien PCV Solskiego 14/41 w Bydgoszczy

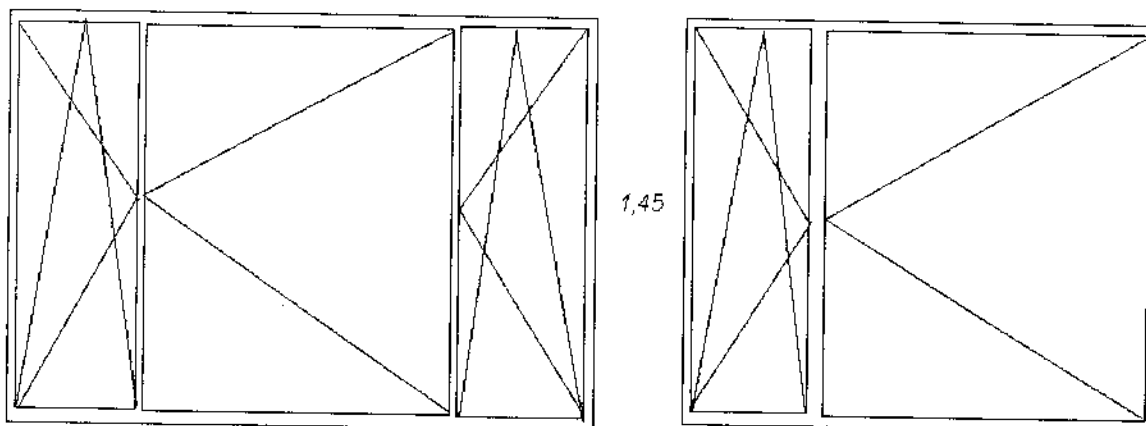

1,75
Parapety zewnętrzne 1,70*0,3 oraz 1,30*0,3
Parapety wewnętrzne 1,80*0,2 oraz 1,50*0,2

1,45

Lp.	Podstawa	Opis i wyliczenia	j.m.	Poszcz	Razem
1	KNR 0-19 0929-06	Wymiana okien zespolonych na okna rozwierane i uchylno-rozwierane jed- nodzielne z PCV o pow. do 1.5 m2 1.18*1.2	m ²		
			m ²	1.416	
				RAZEM	1.416

Inspektor Nadzoru
Leszek Sogropolski
ul. 1111 Włocławek 210204163

Szkic okna Gałczyńskiego 4/63 w Bydgoszczy

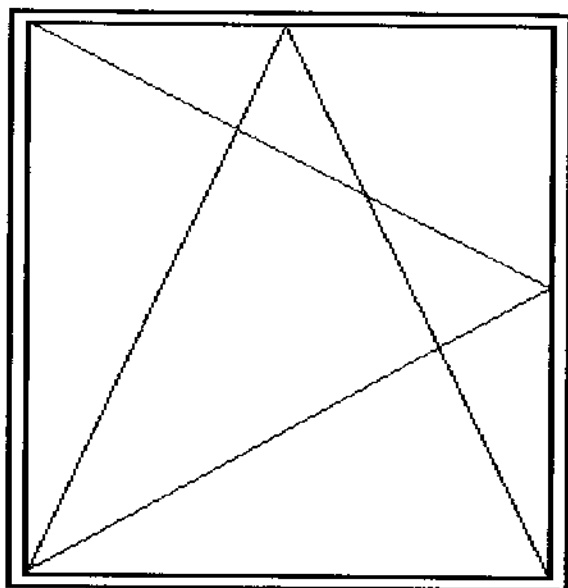

1,20

1,18

Parapet zewnętrzny 1,15*0,30
Parapet wewnętrzny 1,20*0,12

Lp.	Podstawa	Opis i wylczenia	J.m.	Poszcz.	Razem
1	KNR 4-01 0321-01	Obsadzenie podokienników drewnianych lub stalowych do 1.5 m w ścianach z cegieł 2	szt. szt.	 2.000	
				RAZEM	2.000
2	analiza indywidualna	Nawiewnik higrosterowalny 2	szt. szt.	 2.000	
				RAZEM	2.000
3	KNR 0-19 0930-10	Wymiana okien skrzynkowych na okna rozwierane i uchylno-rozwierane dwudzielne z PCV o pow. do 2.5 m2 1.8*1.05*2	m ² m ²	 3.780	
				RAZEM	3.780

Instytut Inżynierów

Leona W. Wójcickiego
ul. Białogłowa 10, 01-111 Warszawa

Szkic okien Bronikowskiego 16/3 w Bydgoszczy

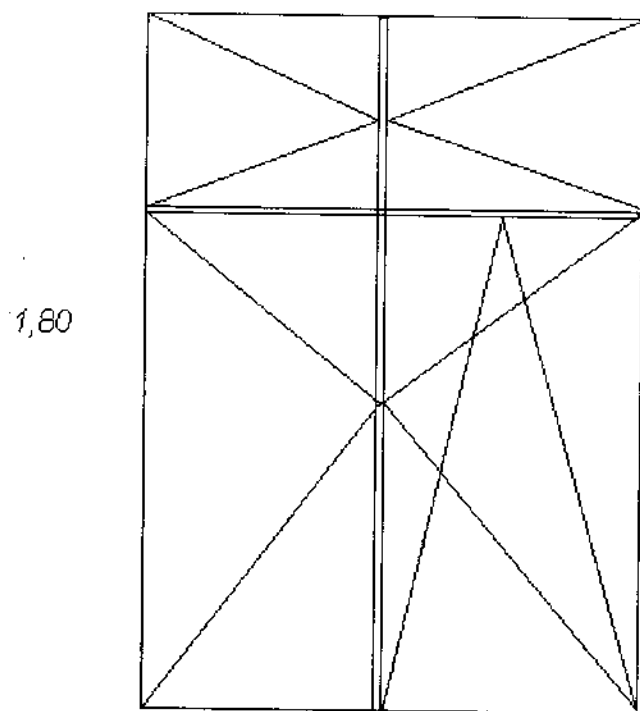

1,05

Parapet zewnętrzny 1,01*0,18 sztuk 2
Parapet wewnętrzny 1,10*0,20 sztuk 2

Lp.	Podstawa	Opis i wyliczenia	J.m.	Poszcz.	Razem
1	KNR 4-01 0354-11	Wykucie z muru podokienników drewnianych, stalowych 1.45	m m		
				1.450	
				RAZEM	1.450
2	KNR 4-01 0321-01	Obsadzenie podokienników drewnianych lub stalowych do 1.5 m w ścianach z cegiel 1	szt. szt.		
				1.000	
				RAZEM	1.000
3	KNR 0-19 0929-10	Wymiana okien zespolonych na okna rozwierane i uchylno-rozwierane dwudzielne z PCV o pow. do 2.5 m ² 1.45*1.45	m ² m ²		
				2.103	
				RAZEM	2.103
4	KNR 4-01 0535-08	Rozebranie obróbek blacharskich murów ogniowych, okapów, kołnierzy, gzymsów itp. z blachy nie nadającej się do użytku 0.3*1.4	m ² m ²		
				0.420	
				RAZEM	0.420
5	KNR 4-01 0530-08	Uzupełnienie obróbek blacharskich podokienników z blachy ocynkowanej Analogia z blachy powiekanej 0.42	m ² m ²		
				0.420	
				RAZEM	0.420
6	analiza indywidualna	Nawiewnik higrosterowalny 1	szt. szt.		
				1.000	
				RAZEM	1.000
7	KNR 4-01 0708-01	Wykonanie tynków zwykłych wewnętrznych kat. III z zaprawy cementowo-wapiennej na ościeżach szerokości do 15 cm 1.42*3*0.3	m m		
				1.278	
				RAZEM	1.278
8	KNR 4-01 0108-11 0108-12	Wywiezienie gruzu sprzymowanego samochodami samowyladowczymi na odległość 15 km 0.3	m ³ m ³		
				0.300	
				RAZEM	0.300

Inspektor Nadzoru

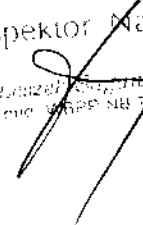
 Urząd Miejski w Warszawie
 ul. Chałubińskiego 7/10/205/82

Solskiego 10/41 szkic okna PCV

1,45

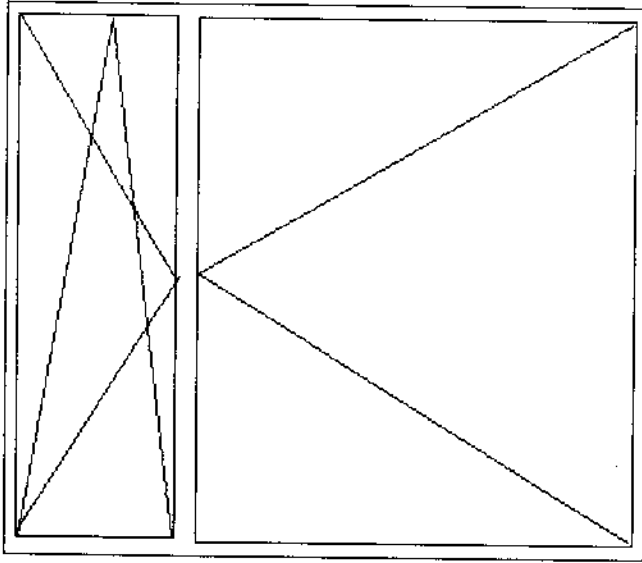

1,45

Parapet zewnętrzny 0,25x1,42
Parapet wewnętrzny 0,15x1,47

Łp.	Podstawa	Opis i wyczerpania	j.m.	Poszcz	Razem
1	KNR 4-01 0354-11	Wykucie z muru podokienników drewnianych, stalowych 1.20+1.77	m m	2.970	
				RAZEM	2.970
2	KNR 0-19 0929-10	Wymiana okien zespolonych na okna rozwierane i uchylno-rozwierane dwudzielne z PCV o pow. do 2.5 m ² 1.45*1.75	m ² m ²	2.538	
				RAZEM	2.538
3	KNR 0-19 0929-06	Wymiana okien zespolonych na okna rozwierane i uchylno-rozwierane jednoodzielne z PCV o pow. do 1.5 m ² 1.18*1.2	m ² m ²	1.416	
				RAZEM	1.416
4	KNR 4-01 0321-02	Obsadzenie podokienników drewnianych lub stalowych ponad 1.5 m w ścianach z cegieł 1	szt. szt.	1.000	
				RAZEM	1.000
5	KNR 4-01 0321-01	Obsadzenie podokienników drewnianych lub stalowych do 1.5 m w ścianach z cegieł 1	szt. szt.	1.000	
				RAZEM	1.000
6	KNR 4-01 0535-08	Rozebranie obróbek blacharskich murów ogniowych, okapów, kołnierzy, gzymsów itp. z blachy nie nadającej się do użytku 0.3*1.35	m ² m ²	0.405	
				RAZEM	0.405
7	KNR 4-01 0530-08	Uzupełnienie obróbek blacharskich podokienników z blachy ocynkowanej Analogia z blachy powlekanej 0.3*1.2+0.3*1.7	m ² m ²	0.870	
				RAZEM	0.870
8	analiza indywidualna	Nawiewnik higrosterowalny 2	szt. szt.	2.000	
				RAZEM	2.000
9	KNR 4-01 0708-01	Wykonanie tynków zwykłych wewnętrznych kat. III z zaprawy cementowo-wapiennej na ościeżach szerokości do 15 cm 1.2*3+1.4*2+1.7	m m	8.100	
				RAZEM	8.100
10	KNR 4-01 1204-06	Jednokrotne malowanie farbami emulsyjnymi elewacji - tynki gładkie w kolorze elewacji 1.2*3*0.3+1.45*0.3+1.7*0.3	m ² m ²	2.025	
				RAZEM	2.025

inspekcja Nadzoru
Lubuski Urząd Wojewódzki
ul. Świdzińska 10
65-001 Zielona Góra

Choloniewskiego 4A/22

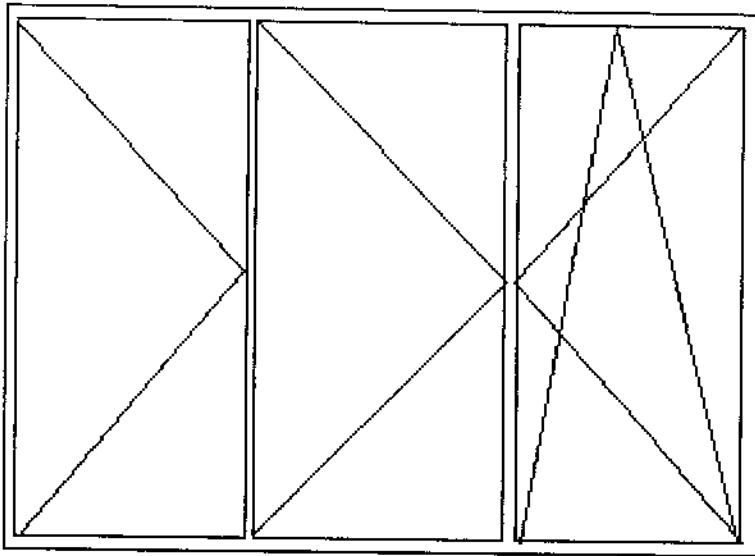

1,45

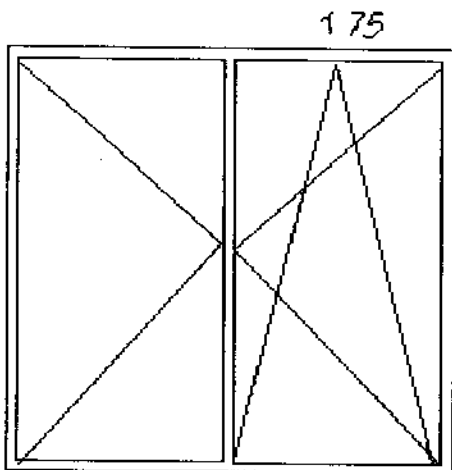

1,75

1,2

1,18

Parapety zewnętrzny $1,72 \times 0,30$, $1,15 \times 0,30$
Wewnętrzny $1,77 \times 0,15$, $1,20 \times 0,15$

Inspekcja Nadzoru
Liczba...
Województwo...
[Signature]

Lp.	Podstawa	Opis i wyliczenia	J.m.	Poszcz.	Razem
1	KNR 4-01 0354-11	Wykucie z muru podokienników drewnianych, stalowych 1.45*3	m m	4.350	
				RAZEM	4.350
2	KNR 0-19 0929-10	Wymiana okien zespolonych na okna rozwierane i uchylno-rozwierane dwudzielne z PCV o pow. do 2.5 m ² 1.45*1.45*3	m ² m ²	6.308	
				RAZEM	6.308
3	KNR 4-01 0321-01	Obsadzenie podokienników drewnianych lub stalowych do 1.5 m w ścianach z cegieł 3	szt. szt.	3.000	
				RAZEM	3.000
4	KNR 0-19 0929-12	Wymiana drzwi balkonowych zespolonych na drzwi balkonowe z PCV 0.77*2.27	m ² m ²	1.748	
				RAZEM	1.748
5	KNR 4-01 0321-02	Obsadzenie podokienników drewnianych lub stalowych ponad 1.5 m w ścianach z cegieł 1	szt. szt.	1.000	
				RAZEM	1.000
6	KNR 4-01 0535-08	Rozebranie obróbek blacharskich murów ogniowych, okapów, kolnierzy, gzymsów itp. z blachy nie nadającej się do użytku 0.3*1.4*3	m ² m ²	1.260	
				RAZEM	1.260
7	KNR 4-01 0530-08	Uzupełnienie obróbek blacharskich podokienników z blachy ocynkowanej Analogia z blachy powlekanej 1.53	m ² m ²	1.530	
				RAZEM	1.530
8	analiza indywidualna	Nawiewnik higrosterowalny 3	szt. szt.	3.000	
				RAZEM	3.000
9	KNR 4-01 1204-07	Jednokrotne malowanie farbami emulsyjnymi elewacji - beton 0.3*(1.45*8+2.35)	m ² m ²	4.185	
				RAZEM	4.185

Inspekcja
Lana 10-12-2011
Woj. Lubl. Powiat. Lubl. 20-11-2011

15

Gałczyńskiego 10/28 okna pcv

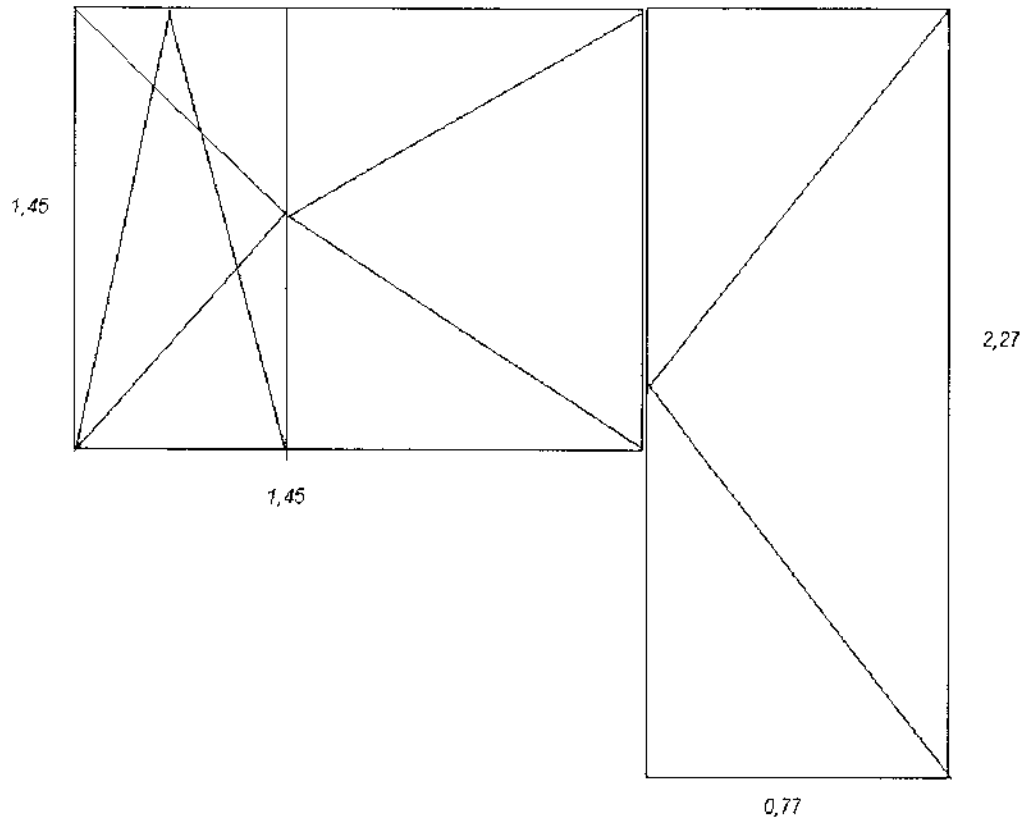

Parapet zewnętrzny 0,3*1,45*3

Parapet wewnętrzny 0,15*1,45*3

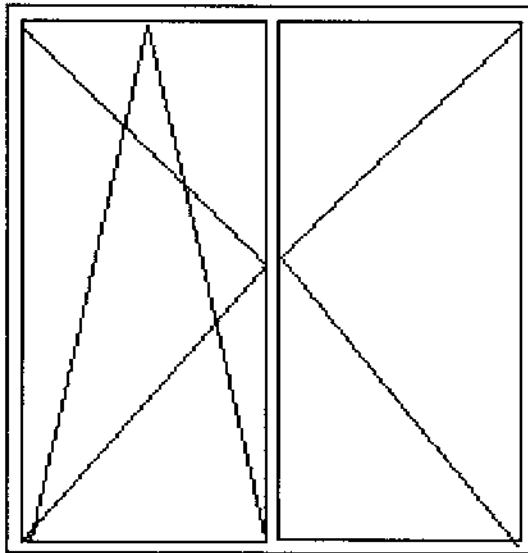

- 2 szt

Lp.	Podstawa	Opis i wyliczenia	Jm.	Poszcz.	Razem
1	KNR 4-01 0354-11	Wykucie z muru podokienników drewnianych, stalowych 1.4	m m	1.400	
				RAZEM	1.400
2	KNR 0-19 0929-10	Wymiana okien zespolonych na okna rozwierane i uchylno-rozwierane dwudzielne z PCV o pow. do 2.5 m ² 1.45*1.45+0.9*2.25	m ² m ²	4.128	
				RAZEM	4.128
3	KNR 4-01 0321-01	Obsadzenie podokienników drewnianych lub stalowych do 1.5 m w ścianach z cegieł 1	szt. szt.	1.000	
				RAZEM	1.000
4	KNR 4-01 0530-08	Uzupełnienie obróbek blacharskich podokienników z blachy ocynkowanej Analogia z blachy powlekanej 0.3*1.4	m ² m ²	0.420	
				RAZEM	0.420
5	analiza indywidualna	Nawiewnik higrosterowalny 1	szt. szt.	1.000	
				RAZEM	1.000
6	KNR 4-01 1204-06	Jednokrotne malowanie farbami emulsyjnymi elewacji - tynki gładkie w kolorze elewacji 1.45*0.3+2.2*0.3	m ² m ²	1.095	
				RAZEM	1.095

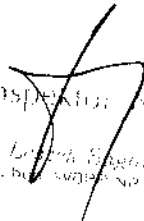
 Inspektor Nadzoru
 Lech B. Kowalski
 ul. Białogłowa 10, 72-100 Nowy Sącz

17

Szkic okna Gálczyńskiego 8/46

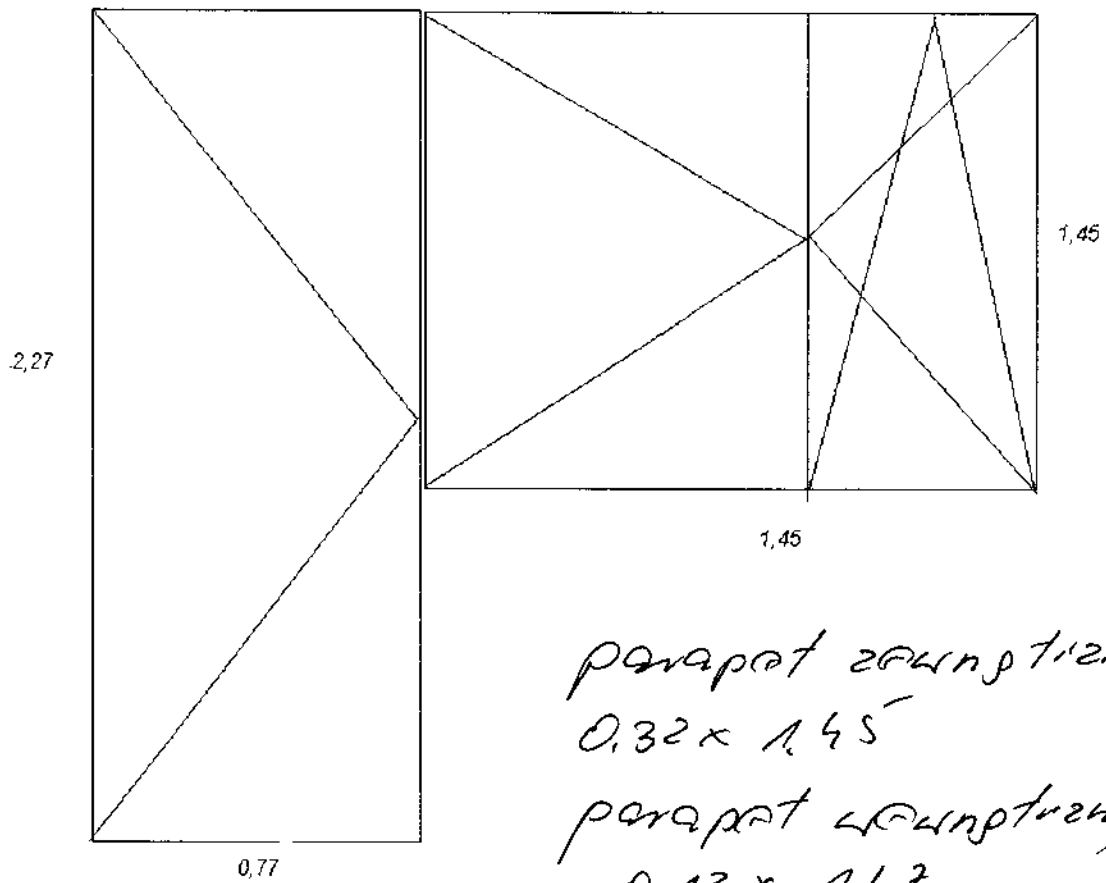

parapet zewnętrzny
0,32 x 1,45
parapet wewnętrzny
0,12 x 1,47

Lp.	Podstawa	Opis i wyliczenia	j.m.	Poszcz	Razem
1	KNR 4-01 0354-11	Wykucie z muru podokienników drewnianych, stalowych 1.4+1.75	m m	3.150	
				RAZEM	3.150
2	KNR 0-19 0929-10	Wymiana okien zespolonych na okna rozwierane i uchylno-rozwierane dwudzielne z PCV o pow. do 2.5 m ² 1.17*1.4+0.85*1.15	m ² m ²	2.616	
				RAZEM	2.616
3	KNR 4-01 0321-01	Obsadzenie podokienników drewnianych lub stalowych do 1.5 m w ścianach z cegieł 2	szt. szt.	2.000	
				RAZEM	2.000
4	KNR 4-01 0530-08	Uzupełnienie obróbek blacharskich podokienników z blachy ocynkowanej Analogia z blachy powlekanej 0.3*1.4+1.1*0.3	m ² m ²	0.750	
				RAZEM	0.750
5	analiza indywidualna	Nawiewnik higrosterowalny 2	szt. szt.	2.000	
				RAZEM	2.000
6	KNR 4-01 1204-06	Jednokrotne malowanie farbami emulsyjnymi elewacji - tynki gładkie w kolorze elewacji 1.45*0.3+2.2*0.3	m ² m ²	1.095	
				RAZEM	1.095

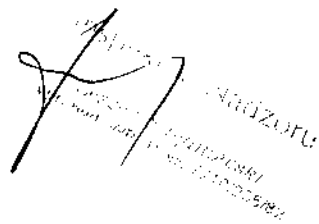

 WYKONANO
 W DNIU 14.05.2014
 PRZEZ
 ...

Galczyńskiego 8/85 okna pcv

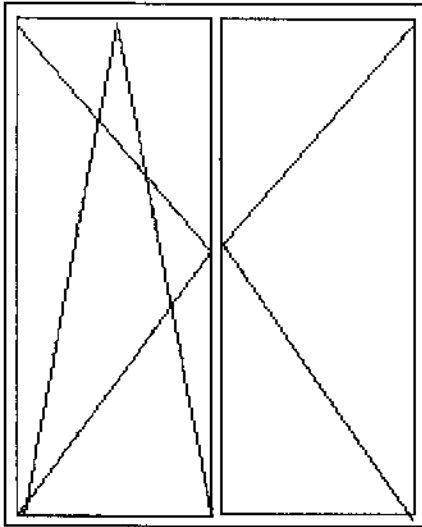

Parapety zewnętrzne 1,45*0,30
Parapety wewnętrzne 1,15*0,12

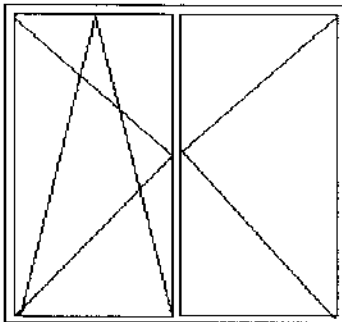

Parapety zewnętrzne 1,15*0,30
Parapety wewnętrzne 1,15*0,12

Lp.	Podstawa	Opis i wyczenia	j.m.	Poszcz	Razem
1	KNR 4-01 0354-11	Wykucie z muru podokienników drewnianych, stalowych 1.45*2+1.20	m m	4.100	
				RAZEM	4.100
2	KNR 0-19 0929-10	Wymiana okien zespolonych na okna rozwierane i uchylno-rozwierane dwudzielne z PCV o pow. do 2.5 m ² 1.45*1.45+1.17*1.45+1.45*1.45	m ² m ²	5.902	
				RAZEM	5.902
3	KNR 4-01 0321-01	Obsadzenie podokienników drewnianych lub stalowych do 1.5 m w ścianach z cegieł 3	szt. szt.	3.000	
				RAZEM	3.000
4	KNR 0-19 0929-12	Wymiana drzwi balkonowych zespolonych na drzwi balkonowe z PCV 2.27*0.77	m ² m ²	1.748	
				RAZEM	1.748
5	KNR 4-01 0321-02	Obsadzenie podokienników drewnianych lub stalowych ponad 1.5 m w ścianach z cegieł 1	szt. szt.	1.000	
				RAZEM	1.000
6	KNR 4-01 0535-08	Rozebranie obróbek blacharskich murów ogniowych, okapów, kołnierzy, gzymsów itp. z blachy nie nadającej się do użytku 0.3*(2.3+1.4*2)	m ² m ²	1.530	
				RAZEM	1.530
7	KNR 4-01 0530-08	Uzupełnienie obróbek blacharskich podokienników z blachy ocynkowanej Analogia z blachy powlekanej 1.53	m ² m ²	1.530	
				RAZEM	1.530
8	analiza indywidualna	Nawiewnik higrosterowalny 3	szt. szt.	3.000	
				RAZEM	3.000
9	KNR 4-01 1204-07	Jednokrotne malowanie farbami emulsyjnymi elewacji - beton 0.3*(1.45*8+2.35)	m ² m ²	4.185	
				RAZEM	4.185

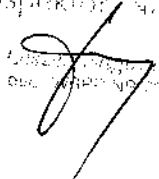
Inspektor Nadzoru

 ul. ...
 ul. ...

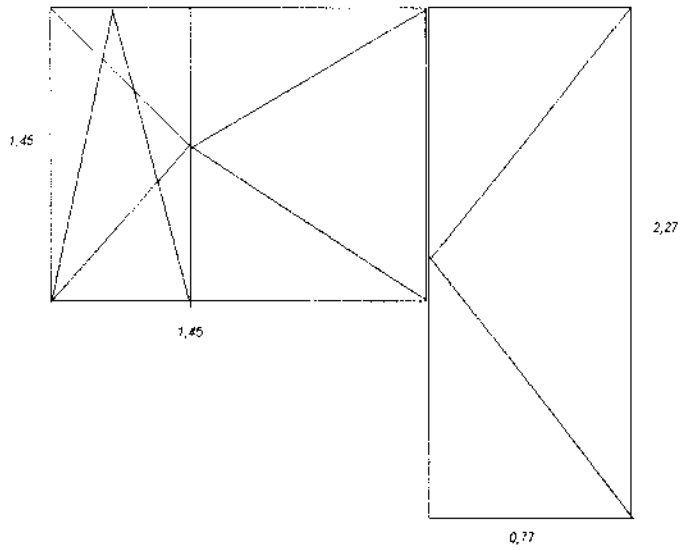
Kasprzaka 4/30 okna pcv

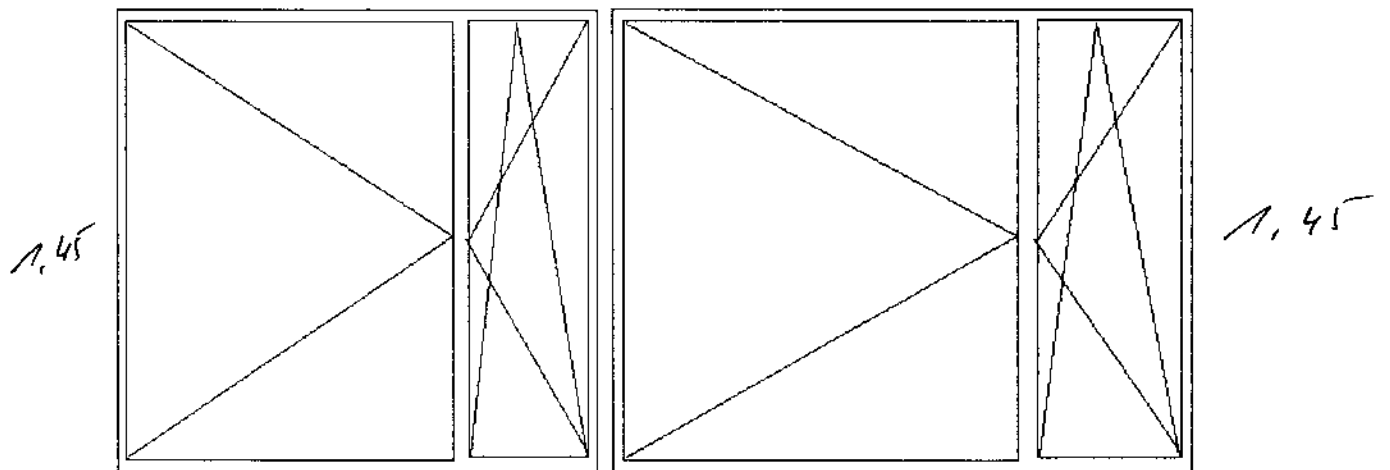

Parapet zewnętrzny 0,3*1,45
Parapet wewnętrzny 0,15*1,45

1,17



Parapety zewnętrzny 1,40*0,32 i 1,15*0,32
Wewnętrzny 1,45*0,12 i 1,18*0,12

1,45

Lp.	Podstawa	Opis i wyczerpania	J.m.	Poszcz.	Razem
1	KNR 4-01 0354-11	Wykucie z muru podokienników drewnianych, stalowych 1.20	m m	1.200	
				RAZEM	1.200
2	KNR 0-19 0929-10	Wymiana okien zespolonych na okna rozwierane i uchylno-rozwierane dwudzielne z PCV o pow. do 2.5 m ² 1.45*1.20	m ² m ²	1.740	
				RAZEM	1.740
3	KNR 4-01 0321-01	Obsadzenie podokienników drewnianych lub stalowych do 1.5 m w ścianach z cegieł 1	szt. szt.	1.000	
				RAZEM	1.000
4	KNR 4-01 0535-08	Rozebrawie obróbek blacharskich murów ogniowych, okapów, kołnierzy, gzymsów itp. z blachy nie nadającej się do użytku 0.3*1.35	m ² m ²	0.405	
				RAZEM	0.405
5	KNR 4-01 0530-08	Uzupełnienie obróbek blacharskich podokienników z blachy ocynkowanej Analogia z blachy powlekanej 0.3*1.4	m ² m ²	0.420	
				RAZEM	0.420
6	analiza indywidualna	Nawiewnik higrosterowalny 1	szt. szt.	1.000	
				RAZEM	1.000
7	KNR 4-01 0708-01	Wykonanie tynków zwykłych wewnętrznych kat. III z zaprawy cementowo-wapiennej na ościeżach szerokości do 15 cm 1.40*3	m m	4.200	
				RAZEM	4.200
8	KNR 4-01 1204-06	Jednokrotne malowanie farbami emulsyjnymi elewacji - tynki gładkie w kolorze elewacji 1.45*0.3	m ² m ²	0.435	
				RAZEM	0.435

Inspektor Nadzoru
Lesław Sągumyński
ul. Hut. Włostp. NR 7210-205197

Kasprzaka 4/65 okno pcv

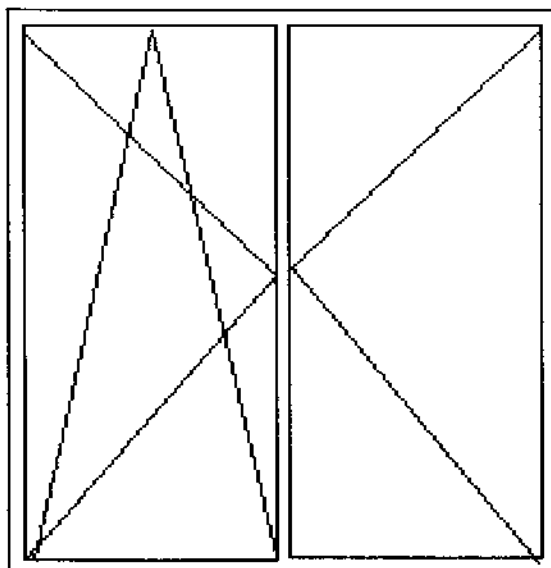

1,20

1,45

Parapet zewnętrzny 1,18*0,32

Parapet wewnętrzny 1,24*0,12

Lp.	Podstawa	Opis i wyliczenia	j.m.	Poszcz.	Razem
1	KNR 4-01 0354-11	Wykucie z muru podokienników drewnianych, stalowych 1.75*1.2	m m	2.950	
				RAZEM	2.950
2	KNR 0-19 0929-10	Wymiana okien zespolonych na okna rozwierane i uchylno-rozwierane dwudzielne z PCV o pow. do 2.5 m2 1.45*1.75+1.17*1.45	m ² m ²	4.234	
				RAZEM	4.234
3	KNR 4-01 0321-01	Obsadzenie podokienników drewnianych lub stalowych do 1.5 m w ścianach z cegieł 1	szt. szt.	1.000	
				RAZEM	1.000
4	KNR 4-01 0321-02	Obsadzenie podokienników drewnianych lub stalowych ponad 1.5 m w ścianach z cegieł 1	szt. szt.	1.000	
				RAZEM	1.000
5	KNR 4-01 0535-08	Rozebranie obróbek blacharskich murów ogniowych, okapów, kołnierzy, gzymsów itp. z blachy nie nadającej się do użytku 0.3*(1.75+1.1)	m ² m ²	0.855	
				RAZEM	0.855
6	KNR 4-01 0530-08	Uzupełnienie obróbek blacharskich podokienników z blachy ocynkowanej Analogia z blachy powlekanej 0.86	m ² m ²	0.860	
				RAZEM	0.860
7	analiza indywidualna	Nawiewnik higrosterowalny 2	szt. szt.	2.000	
				RAZEM	2.000
8	KNR 4-01 1204-07	Jednokrotne malowanie farbami emulsyjnymi elewacji - beton 0.3*(1.75*5+1.2)	m ² m ²	2.985	
				RAZEM	2.985

Inspektor Nadzoru
Leszek Stefanowski
ul. bwa wibp 16 72103002
2020.10.12 12:45:02

25

Szkic okien Kruczkowskiego 1/6 - 2 okna PCV

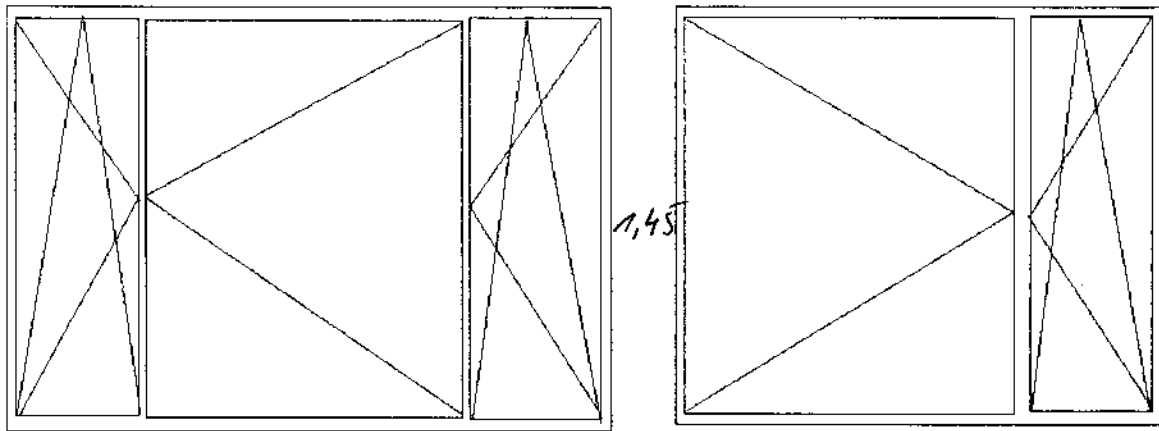

1,75

1,17

parapaty zewnętrzne

$0,25 \times 1,72$, $1,14 \times 0,25$

parapaty wewnętrzne

$0,15 \times 1,78$, $0,15 \times 1,20$

Lp.	Podstawa	Opis i wyliczenia	j.m.	Poszcz	Razem
1	KNR 4-01 0354-11	Wykucie z muru podokienników drewnianych, stalowych 1.75*2	m m	3.500	
				RAZEM	3.500
2	KNR 0-19 0929-10	Wymiana okien zespolonych na okna rozwierane i uchylno-rozwierane dwudzielne z PCV o pow. do 2.5 m2 1.45*1.75*2	m ² m ²	5.075	
				RAZEM	5.075
3	KNR 4-01 0321-02	Obsadzenie podokienników drewnianych lub stalowych ponad 1.5 m w ścianach z cegiel 2	szt. szt.	2.000	
				RAZEM	2.000
4	KNR 4-01 0535-08	Rozebranie obróbek blacharskich murów ogniowych, okapów, kołnierzy, gzymsów itp. z blachy nie nadającej się do użytku 0.3*1.75*2	m ² m ²	1.050	
				RAZEM	1.050
5	KNR 4-01 0530-08	Uzupełnienie obróbek blacharskich podokienników z blachy ocynkowanej Analogia z blachy powlekanej 1.05	m ² m ²	1.050	
				RAZEM	1.050
6	analiza in- dywidualna	Nawiewnik higrosterowalny 2	szt. szt.	2.000	
				RAZEM	2.000
7	KNR 4-01 1204-07	Jednokrotne malowanie farbami emulsyjnymi elewacji - beton 0.3*1.75*2+0.3*1.4*4	m ² m ²	2.730	
				RAZEM	2.730

inspektor

Leszek Agnieszka
upr. bud. WZP/2018/0000000000

Kruczkowskiego 2/21 2 okna PCV

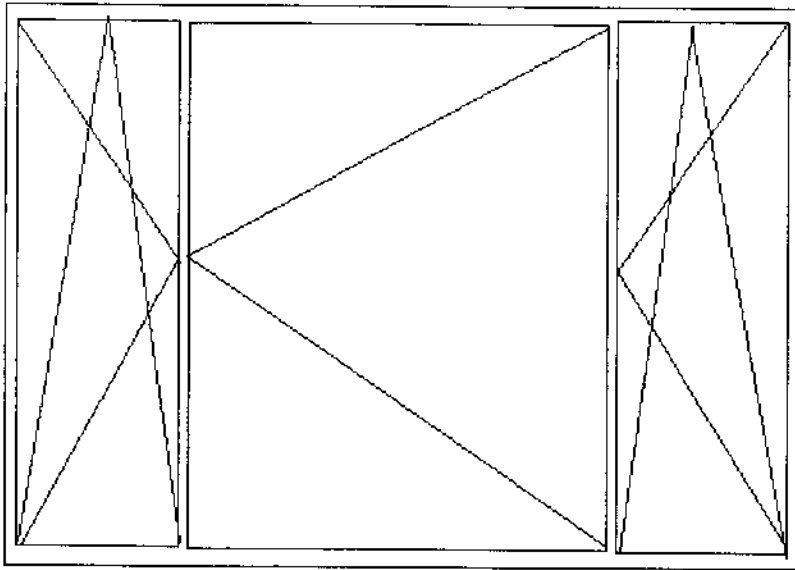

1,75

Parapety zewnętrzne 2 szt

1,73x0,25

Parapety wewnętrzne 2 szt

1,77x0,15

Lp.	Podstawa	Opis i wylczenie	j.m.	Poszcz.	Razem
1	KNR 4-01 0354-11	Wycucie z muru podokienników drewnianych, stalowych 1.20*2	m m	2.400	
				RAZEM	2.400
2	KNR 0-19 0929-10	Wymiana okien zespolonych na okna rozwierane i uchylno-rozwierane dwudzielne z PCV o pow. do 2.5 m2 1.45*1.20*2	m2 m2	3.480	
				RAZEM	3.480
3	KNR 4-01 0321-01	Obsadzenie podokienników drewnianych lub stalowych do 1.5 m w ścianach z cegieł 2	szt. szt.	2.000	
				RAZEM	2.000
4	KNR 4-01 0535-08	Rozebranie obróbek blacharskich murów ogniowych, okapów, kołnierzy, gzymsów itp. z blachy nie nadającej się do użytku 0.3*1.35*2	m2 m2	0.810	
				RAZEM	0.810
5	KNR 4-01 0530-08	Uzupełnienie obróbek blacharskich podokienników z blachy ocynkowanej. Analogia z blachy powlekanej 0.3*1.4*2	m2 m2	0.840	
				RAZEM	0.840
6	analiza indywidualna	Nawiewnik higrosterowalny 1	szt. szt.	2.000	
				RAZEM	1.000
7	KNR 4-01 0708-01	Wykonanie tynków zwykłych wewnętrznych kat. III z zaprawy cementowo-wapiennej na ościeżach szerokości do 15 cm 1.40*3*2	m m	8.400	
				RAZEM	8.400
8	KNR 4-01 1204-06	Jednokrotne malowanie farbami emulsyjnymi elewacji - tynki gładkie w kolorze elewacji 1.45*0.3*2	m2 m2	0.870	
				RAZEM	0.870
9	KNR 4-01 0108-09 0108-10	Wywiezienie gruzu spryzmowanego samochodami skrzyniowymi na odległość 15 km 0.5	m3 m3	0.500	
				RAZEM	0.500

Inspektor Nadzoru
Lezek Jagodziński
 ul. 25/22

Kruczkowskiego 2/47 - 2 okna PCV

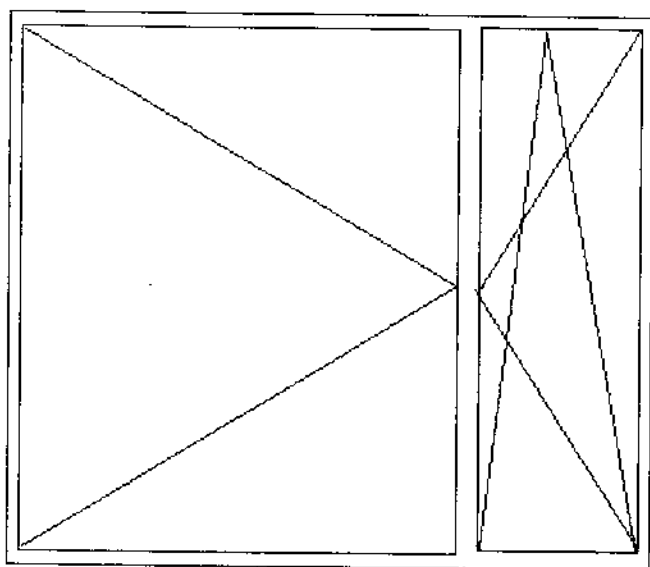

1,45

1,20

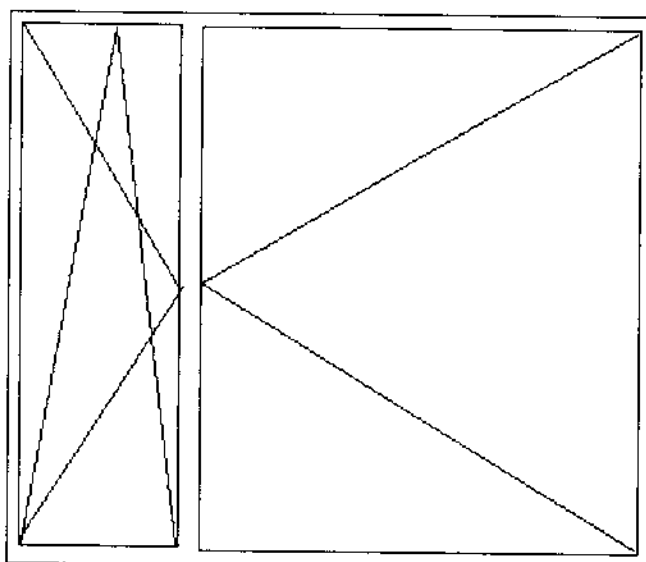

1,45

1,20

parapety zewnętrzne 0,25 x 1,15
wewnętrzne 0,15 x 1,23

Lp.	Podstawa	Opis i wyliczenia	J.m.	Poszcz.	Razem
1	KNR 4-01 0354-11	Wykucie z muru podokienników drewnianych, stalowych 1.35	m m	1.350	
				RAZEM	1.350
2	KNR 0-19 0929-10	Wymiana okien zespolonych na okna rozwierane i uchylno-rozwierane dwudzielne z PCV o pow. do 2.5 m ² 1.35*1.45	m ² m ²	1.958	
				RAZEM	1.958
3	KNR 4-01 0321-01	Obsadzenie podokienników drewnianych lub stalowych do 1.5 m w ścianach z cegieł 1	szt. szt.	1.000	
				RAZEM	1.000
4	KNR 4-01 0535-08	Rozebranie obróbek blacharskich murów ogniowych, okapów, kotłarni, gzymsów itp. z blachy nie nadającej się do użytku 0.3*1.3	m ² m ²	0.390	
				RAZEM	0.390
5	KNR 4-01 0530-08	Uzupełnienie obróbek blacharskich podokienników z blachy ocynkowanej Analogia z blachy powlekanej 0.39	m ² m ²	0.390	
				RAZEM	0.390
6	analiza indywidualna	Nawiewnik higrosterowalny 1	szt. szt.	1.000	
				RAZEM	1.000
7	KNR 4-01 1204-07	Jednokrotne malowanie farbami emulsyjnymi elewacji - beton 0.3*(1.45*8+2.35)	m ² m ²	4.185	
				RAZEM	4.185

Inżynier: M. Kozłowski
 Data: 2023-08-22 12:26:48



Kruczkowskiego 2/78 szkic okna PCV

1,35

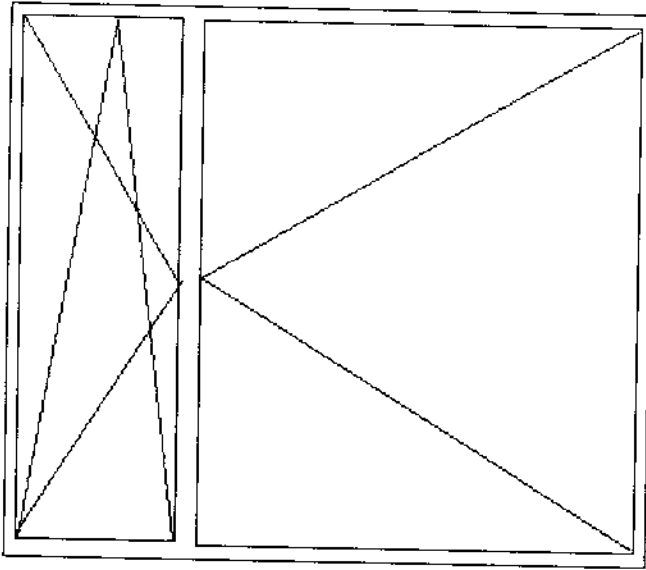

1,45

Parapet zewnętrzny 0,25x1,3

Parapet wewnętrzny 0,15x1,38

Lp.	Podstawa	Opis i wyliczenia	j.m.	Poszcz	Razem
1	KNR 4-01 0354-11	Wykucie z muru podokienników drewnianych 1.1*2+0.55	m		
			m	2.750	
				RAZEM	2.750
2	KNR 0-19 0930-08	Wymiana okien skrzynkowych na okna rozwierane i uchylno-rozwierane dwudzielne z PCV o pow. do 1.5 m ² 1.02*1.20*2	m ²		
			m ²	2.448	
				RAZEM	2.448
3	KNR 0-19 0930-02	Wymiana okien skrzynkowych na okna uchylne jednodzielne z PCV o pow. do 0.6 m ² 0.5*1.1	m ²		
			m ²	0.550	
				RAZEM	0.550
4	KNR 4-01 0321-01	Obsadzenie podokienników pcv do 1.5 m w ścianach z cegieł 3	szt.		
			szt.	3.000	
				RAZEM	3.000
5	KNR 4-01 0530-08	Uzupełnienie obróbek blacharskich podokienników z blachy ocynkowanej Analogia z blachy powlekanej 0.95*0.2*2+0.45*0.2	m ²		
			m ²	0.470	
				RAZEM	0.470
6	KNR 2-17 0156-01	Nawietrzaki podokienne typ A o wielkości (grubość muru w ceglach) do 1.5 3	szt.		
			szt.	3.000	
				RAZEM	3.000

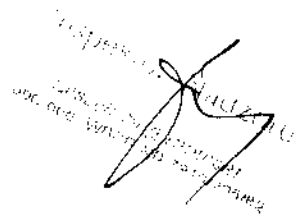

 Wzrost: 1.80 m
 Waga: 75 kg
 Data: 2013-03-01

Szkic okien Nakielska 75/4, okna PCV oficyna

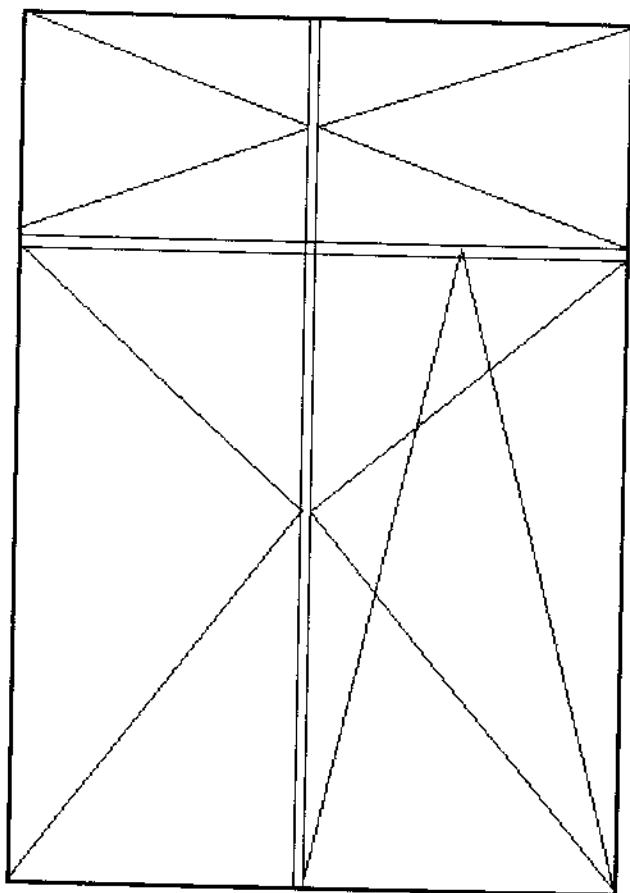

1,20

← 2 szt.

1,02

Parapety wewn. 1,10 x 0,15
zewn. 0,95 x 0,20

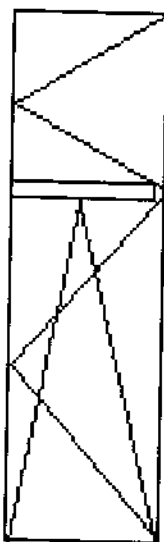

1,10

← 1 szt

0,5

Parapet zewnętrzny 0,45 x 0,20
wewnętrzny 0,55 x 0,15

Naki@Isho 75/4 oficya



Nakielko 75/4 Oficyna



I.p.	Podstawa	Opis i wyliczenia	j.m.	Poszcz.	Razem
1	KNR 0-19 0929-12	Wymiana drzwi balkonowych zespolonych na drzwi balkonowe z PCV 1.39*2.5	m ² m ²	3.475	
				RAZEM	3.475
2	KNR 4-01 1204-07	Jednokrotne malowanie farbami emulsyjnymi elewacji - beton 2.5*0.2+1.39*0.2	m ² m ²	0.778	
				RAZEM	0.778

Inspektor Nadzoru
[Signature]
 Edward Szymanski
 opr. bud. WBS/19/15/2019/0000

Drzwi balkonowe dwuskrzydłowe Norweska 6/39 PCV

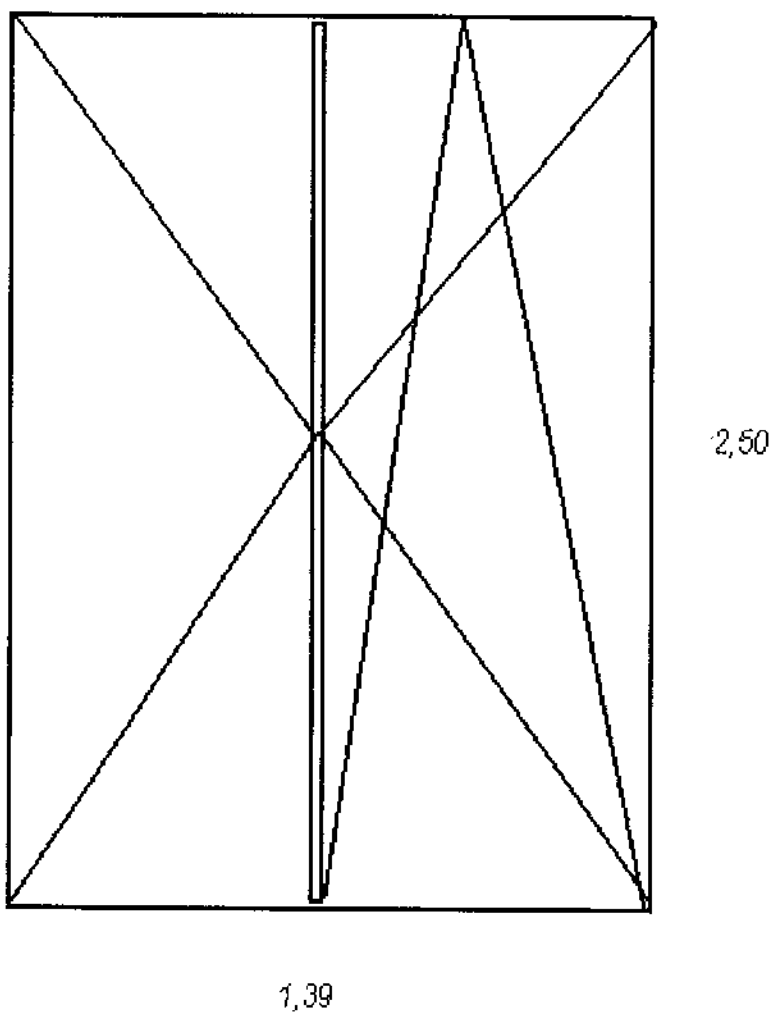

Lp.	Podstawa	Opis i wyliczenia	j.m.	Poszcz.	Razem
1	KNR 4-01 0354-11	Wykucie z muru podokienników drewnianych, stalowych 1.20	m m	1.200	
				RAZEM	1.200
2	KNR 0-19 0929-10	Wymiana okien zespolonych na okna rozwierane i uchylno-rozwierane dwudzielne z PCV o pow. do 2.5 m ² 1.45*1.16	m ² m ²	1.682	
				RAZEM	1.682
3	KNR 4-01 0321-01	Obsadzenie podokienników drewnianych lub stalowych do 1.5 m w ścianach z cegieł 1	szt. szt.	1.000	
				RAZEM	1.000
4	KNR 4-01 0535-08	Rozebranie obróbek blacharskich murów ogniowych, okapów, koinierzy, gzymsów itp. z blachy nie nadającej się do użytku 0.3*1.35	m ² m ²	0.405	
				RAZEM	0.405
5	KNR 4-01 0530-08	Uzupełnienie obróbek blacharskich podokienników z blachy ocynkowanej Analogia z blachy powlekanej 0.3*1.4	m ² m ²	0.420	
				RAZEM	0.420
6	analiza indywidualna	Nawiewnik higrosterowalny 1	szt. szt.	1.000	
				RAZEM	1.000
7	KNR 4-01 1204-06	Jednokrotne malowanie farbami emulsyjnymi elewacji - tynki gładkie w kolorze elewacji 1.45*0.3	m ² m ²	0.435	
				RAZEM	0.435

Inspektor Nadzoru
[Podpis]
 Urząd Miejski
 ul. ... 123-123 123-123

Szkic okna Okrzei 3/39

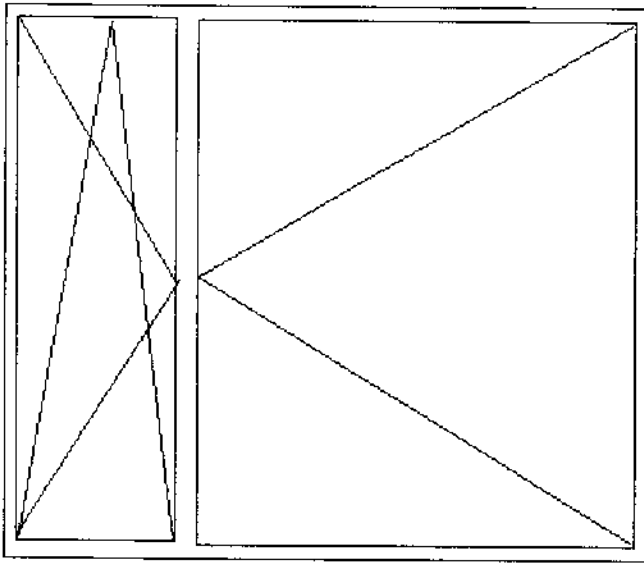

1.16

1,45
Parapet zewnętrzny 0,3*1,40
Parapet wewnętrzny 0,12*1,47

Lp.	Podstawa	Opis i wyliczenia	j.m.	Poszcz.	Razem
1	KNR 4-01 0354-11	Wykucie z muru podokienników drewnianych, stalowych 1.40	m m	1.400	
				RAZEM	1.400
2	KNR 0-19 0929-10	Wymiana okien zespolonych na okna rozwierane i uchylno-rozwierane dwudzielne z PCV o pow. do 2.5 m ² 1.45*1.45	m ² m ²	2.103	
				RAZEM	2.103
3	KNR 4-01 0321-01	Obsadzenie podokienników drewnianych lub stalowych do 1.5 m w ścianach z cegieł 1	szt. szt.	1.000	
				RAZEM	1.000
4	KNR 0-19 0929-12	Wymiana drzwi balkonowych zespolonych na drzwi balkonowe z PCV 0.77*2.27	m ² m ²	1.748	
				RAZEM	1.748
5	KNR 4-01 0535-08	Rozebranie obróbek blacharskich murów ogniowych, okapów, kołnierzy, gzymsów itp. z blachy nie nadającej się do użytku 0.3*1.35	m ² m ²	0.405	
				RAZEM	0.405
6	KNR 4-01 0530-08	Uzupełnienie obróbek blacharskich podokienników z blachy ocynkowanej Analogia z blachy powlekanej 0.3*1.4	m ² m ²	0.420	
				RAZEM	0.420
7	analiza indywidualna	Nawiewnik higrosterowalny 1	szt. szt.	1.000	
				RAZEM	1.000
8	KNR 4-01 0708-01	Wykonanie tynków zwykłych wewnętrznych kat. III z zaprawy cementowo-wapiennej na ościeżach szerokości do 15 cm 1.40*3	m m	4.200	
				RAZEM	4.200
9	KNR 4-01 1204-06	Jednokrotne malowanie farbami emulsyjnymi elewacji - tynki gładkie w kolorze elewacji 1.45*0.3+0.9*0.3+2.2*0.3	m ² m ²	1.365	
				RAZEM	1.365

Inspekcja
Lp. 123456789
Wzrost: 180cm
Ciężar ciała: 75kg

Okrzei 3/75 okno pcv

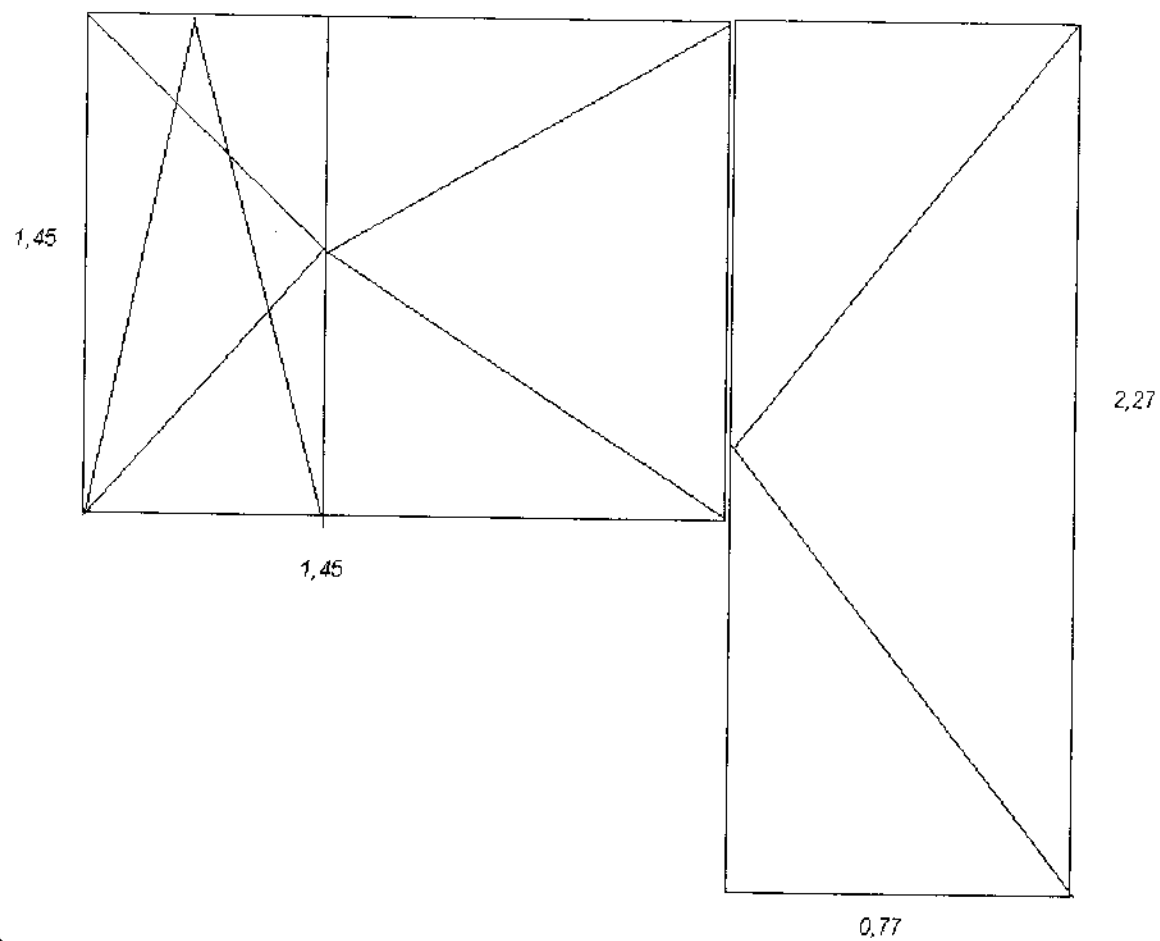

Parapet zewnętrzny 0,3*1,45
Parapet wewnętrzny 0,15*1,45

Lp.	Podstawa	Opis i wyliczenia	j.m.	Poszcz	Razem
1	KNR 4-01 0354-11	Wykucie z muru podokienników drewnianych, stalowych 1.75*2	m m	3.500	
				RAZEM	3.500
2	KNR 0-19 0929-11	Wymiana okien zespolonych na okna rozwierane i uchylno-rozwierane dwudzielne z PCV o pow. ponad 2.5 m ² 1.75*1.40*2	m ² m ²	4.900	
				RAZEM	4.900
3	KNR 4-01 0321-02	Obsadzenie podokienników drewnianych lub stalowych ponad 1.5 m w ścianach z cegieł 2	szt. szt.	2.000	
				RAZEM	2.000
4	KNR 4-01 0535-08	Rozebranie obróbek blacharskich murów ogniowych, okapów, kołnierzy, gzymsów itp. z blachy nie nadającej się do użytku 0.3*1.65*2	m ² m ²	0.990	
				RAZEM	0.990
5	KNR 4-01 0530-08	Uzupełnienie obróbek blacharskich podokienników z blachy ocynkowanej Analogia z blachy powlekanej 0.99	m ² m ²	0.990	
				RAZEM	0.990
6	analiza indywidualna	Nawiewnik higrosterowalny 2	szt. szt.	2.000	
				RAZEM	2.000
7	KNR 4-01 1204-07	Jednokrotne malowanie farbami emulsyjnymi elewacji - beton 0.3*1.70*2+0.3*1.4*4	m ² m ²	2.700	
				RAZEM	2.700
8	KNR 4-01 0108-09 0108-10	Wywiezienie gruzu spryzmowanego samochodami skrzyniowymi na odległość 15 km 0.5	m ³ m ³	0.500	
				RAZEM	0.500

 2022.07.11
 23333

Kruczkowskiego 3/76 2 okna PCV

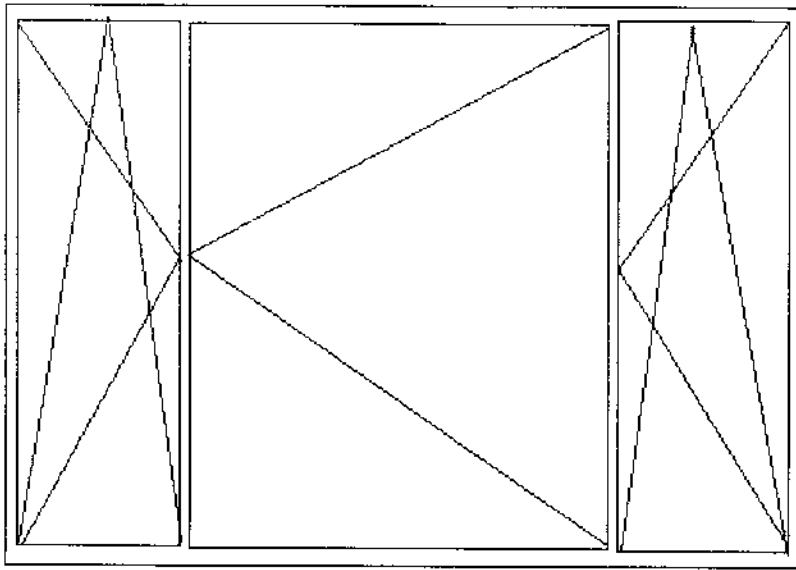

1,45

1,75

Parapety zewnętrzne 2 szt

1,73x0,25

Parapety wewnętrzne 2 szt

1,77x0,15

Lp.	Podstawa	Opis i wyliczenia	j.m.	Pozycz	Razem
1	KNR 4-01 0354-11	Wykucie z muru podokienników drewnianych, stalowych 1.40	m m	1.400	
				RAZEM	1.400
2	KNR 0-19 0929-10	Wymiana okien zespolonych na okna rozwierane i uchylno-rozwierane dwudzielne z PCV o pow. do 2.5 m ² 1.45*1.45	m ² m ²	2.103	
				RAZEM	2.103
3	KNR 4-01 0321-01	Obsadzenie podokienników drewnianych lub stalowych do 1.5 m w ścianach z cegieł 1	szt. szt.	1.000	
				RAZEM	1.000
4	KNR 4-01 0535-08	Rozebranie obróbek blacharskich murów ogniowych, okapów, kolnierzy, gzymsów itp. z blachy nie nadającej się do użytku 0.3*1.35	m ² m ²	0.405	
				RAZEM	0.405
5	KNR 4-01 0530-08	Uzupełnienie obróbek blacharskich podokienników z blachy ocynkowanej Analogia z blachy powlekanej 0.3*1.4	m ² m ²	0.420	
				RAZEM	0.420
6	analiza indywidualna	Nawiewnik higrosterowalny 1	szt. szt.	1.000	
				RAZEM	1.000
7	KNR 4-01 0708-01	Wykonanie tynków zwykłych wewnętrznych kat. III z zaprawy cementowo-wapiennej na ościeżach szerokości do 15 cm 1.40*3	m m	4.200	
				RAZEM	4.200
8	KNR 4-01 1204-06	Jednokrotne malowanie farbami emulsyjnymi elewacji - tynki gładkie w kolorze elewacji 1.45*0.3	m ² m ²	0.435	
				RAZEM	0.435

OBMIAR
45

Solskiego 10/35

Parapet zewnętrzny

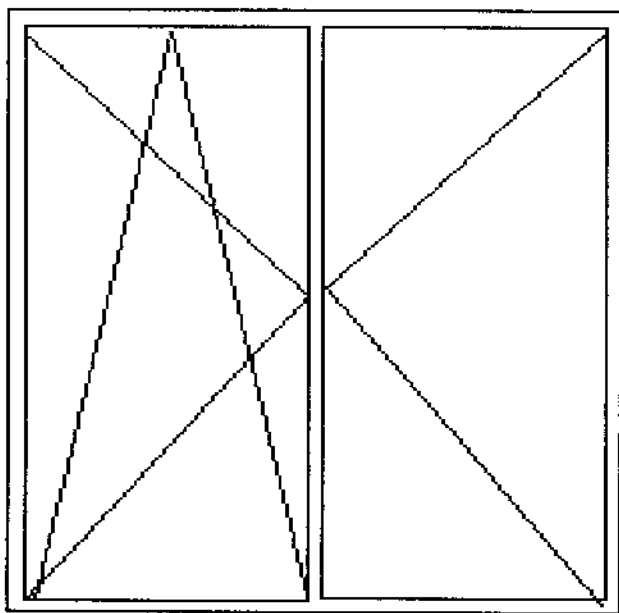

1,45

1,45

Parapet zewnętrzny 1,40 x 0,30
wewnętrzny 1,47 x 0,15

Inspektor Nadzoru

Z. Górnicki
upr. bud. WR-PB BR. 02/17205/182

Lp.	Podstawa	Opis i wyliczenia	j.m.	Poszcz.	Razem
1	KNR 4-01 0354-11	Wykucie z muru podokienników drewnianych, stalowych 1.45*1.78	m m	3.230	
				RAZEM	3.230
2	KNR 4-01 0321-01	Obsadzenie podokienników drewnianych lub stalowych do 1.5 m w ścianach z cegieł 1	szt. szt.	1.000	
				RAZEM	1.000
3	KNR 0-19 0929-10	Wymiana okien zespolonych na okna rozwierane i uchylno-rozwierane dwudzielne z PCV o pow. do 2.5 m ² 1.45*1.45	m ² m ²	2.103	
				RAZEM	2.103
4	KNR 0-19 0929-11	Wymiana okien zespolonych na okna rozwierane i uchylno-rozwierane dwudzielne z PCV o pow. ponad 2.5 m ² 1.75*1.45	m ² m ²	2.538	
				RAZEM	2.538
5	KNR 4-01 0321-02	Obsadzenie podokienników drewnianych lub stalowych ponad 1.5 m w ścianach z cegieł analogia pcv 1	szt. szt.	1.000	
				RAZEM	1.000
6	KNR 4-01 0535-08	Rozebranie obróbek blacharskich murów ogniowych, okapów, kołnierzy, gzymsów itp. z blachy nie nadającej się do użytku 0.3*1.4+0.3*1.7	m ² m ²	0.930	
				RAZEM	0.930
7	KNR 4-01 0530-08	Uzupełnienie obróbek blacharskich podokienników z blachy ocynkowanej Analogia z blachy powlekanej 0.93	m ² m ²	0.930	
				RAZEM	0.930
8	analiza indywidualna	Nawiewnik higrosterowalny 2	szt. szt.	2.000	
				RAZEM	2.000
9	KNR 4-01 0708-01	Wykonanie tynków zwykłych wewnętrznych kat. III z zaprawy cementowo-wapiennej na ościeżach szerokości do 15 cm 1.42*3*0.3*6	m m	7.668	
				RAZEM	7.668
10	KNR 4-01 1204-07	Jednokrotne malowanie farbami emulsyjnymi elewacji - beton 7.65	m ² m ²	7.650	
				RAZEM	7.650
11	KNR 4-01 0108-11 0108-12	Wywiezienie gruzu spryzmowanego samochodami samowyladowczymi na odległość 15 km 0.6	m ³ m ³	0.600	
				RAZEM	0.600

OSPÓDZIELNICTWO
[Signature]
 ul. ...
 ...

Szkic okien Solskiego 10/49

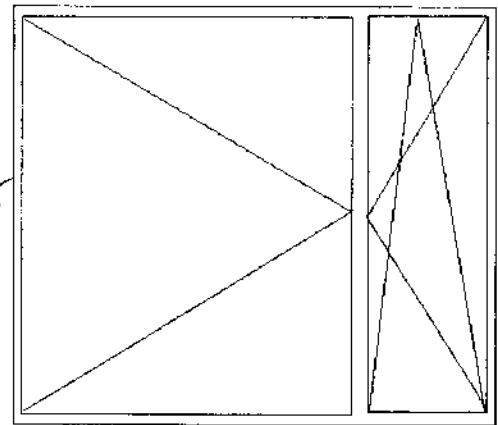
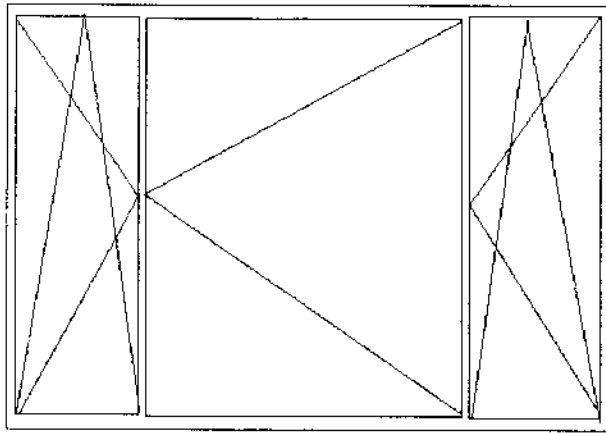

Parapety zewnętrzne 1,75
1,73x0,25, 1,43x0,25
Parapety wewnętrzne
1,77x0,12, 1,47x0,12

1,45

1,45

Lp.	Podstawa	Opis i wyliczenia	j.m.	Poszcz	Razem
1	KNR 4-01 0354-11	Wykucie z muru podokienników drewnianych, stalowych 2.37*2+1.47	m m	6.210	
				RAZEM	6.210
2	KNR 0-19 0929-10	Wymiana okien zespolonych na okna rozwierane i uchylno-rozwierane dwudzielne z PCV o pow. do 2.5 m ² 1.45*1.45*2	m ² m ²	4.205	
				RAZEM	4.205
3	KNR 0-19 0929-11	Wymiana okien zespolonych na okna rozwierane i uchylno-rozwierane dwudzielne z PCV o pow. ponad 2.5 m ² 2.35*1.45	m ² m ²	3.408	
				RAZEM	3.408
4	KNR 4-01 0321-01	Obsadzenie podokienników drewnianych lub stalowych do 1.5 m w ścianach z cegieł 2	szt. szt.	2.000	
				RAZEM	2.000
5	KNR 4-01 0321-02	Obsadzenie podokienników drewnianych lub stalowych ponad 1.5 m w ścianach z cegieł 1	szt. szt.	1.000	
				RAZEM	1.000
6	KNR 4-01 0535-08	Rozebranie obróbek blacharskich murów ogniowych, okapów, kołnierzy, gzymsów itp. z blachy nie nadającej się do użytku 0.3*(2.3+1.4*2)	m ² m ²	1.530	
				RAZEM	1.530
7	KNR 4-01 0530-08	Uzupełnienie obróbek blacharskich podokienników z blachy ocynkowanej Analogia z blachy powlekanej 1.53	m ² m ²	1.530	
				RAZEM	1.530
8	analiza indywidualna	Nawiewnik higrosterowalny 3	szt. szt.	3.000	
				RAZEM	3.000
9	KNR 4-01 1204-07	Jednokrotne malowanie farbami emulsyjnymi elewacji - beton 0.3*(1.45*8+2.35)	m ² m ²	4.185	
				RAZEM	4.185

OSIEM KILKA...
Lp. 100
odr. bud. W...
2017

Szubińska 20/2 3 okna pcv

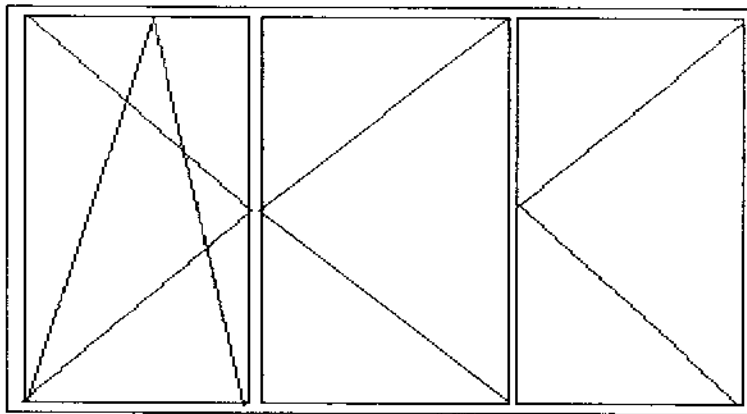

1,45

2,35

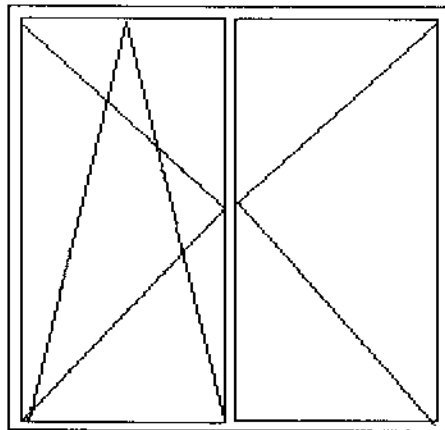

1,45 - 2 szt.

1,45

Parapety zewnętrzne 0,32*2,32, 0,32*1,43*2

Parapety wewnętrzne 0,12*2,37, 0,12*1,47*2

Lp.	Podstawa	Opis i wylaczenia	j.m.	Poszcz.	Razem
1	KNR 4-01 0354-11	Wykucie z muru podokienników drewnianych 0.65	m m	0.650	
				RAZEM	0.650
2	KNR 4-01 0321-01	Obsadzenie podokienników pcv do 1.5 m w ścianach z cegiel 1	szt. szt.	1.000	
				RAZEM	1.000
3	KNR 0-19 0929-04	Wymiana okien zespolonych na okna uchylne jednodzielne z PCV o pow. ponad 1.0 m2 0.6*1.7	m ² m ²	1.020	
				RAZEM	1.020
4	KNR 4-01 0530-08	Uzupełnienie obróbek blacharskich podokienników z blachy ocynkowanej Analogia z blachy powlekanej 0.55*0.15	m ² m ²	0.083	
				RAZEM	0.083
5	KNR 4-01 0708-01	Wykonanie tynków zwykłych wewnętrznych kat. III z zaprawy cementowo- wapiennej na ościeżach szerokości do 15 cm 1.70*4+0.55*2	m m	7.900	
				RAZEM	7.900



 Inżynier
 mgr inż. Andrzej Zieliński
 ul.

Szkic okna Wełniany Rynek 12 klatka schodowa oficyna

PC ✓

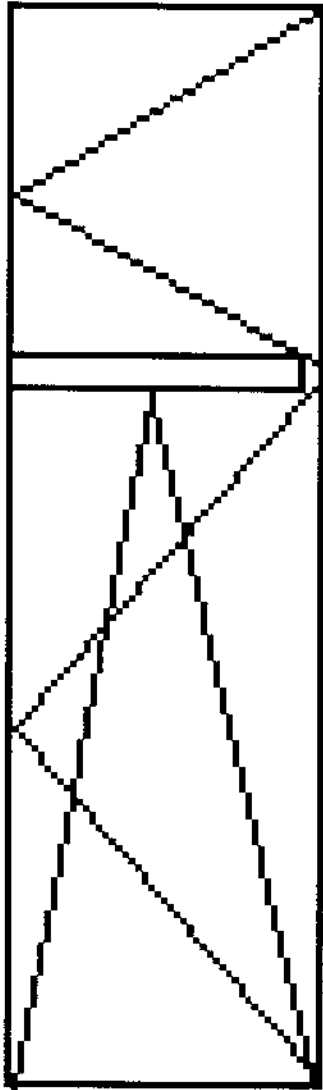

1,70

0,60

12 Klatka
Oficy

WPROSZĘ
DZIEŃ
ZAMYKAC
DZIEŃKIE.

Hajniany Rynek 12/9

Lp.	Podstawa	Opis i wyliczenia	j.m.	Poszcz	Razem
1	KNR 4-01 0354-11	Wykucie z muru podokienników drewnianych 1.25*2	m m	2.500	
				RAZEM	2.500
2	KNR 4-01 0321-01	Obsadzenie podokienników pcv do 1.5 m w ścianach z cegieł 2	szt. szt.	2.000	
				RAZEM	2.000
3	KNR 0-19 0930-10	Wymiana okien skrzynkowych na okna rozwierane i uchylno-rozwierane dwudzielne z PCV o pow. do 2.5 m ² 1.21*1.95*2	m ² m ²	4.719	
				RAZEM	4.719
4	KNR 4-01 0530-08	Uzupełnienie obróbek blacharskich podokienników z blachy ocynkowanej Analogia z blachy powlekanej 1.15*0.25*2	m ² m ²	0.575	
				RAZEM	0.575
5	analiza indywidualna	Nawiewniki higrosterowalne 2	m ² m ²	2.000	
				RAZEM	2.000
6	KNR 4-01 0708-01	Wykonanie tynków zwykłych wewnętrznych kat. III z zaprawy cementowo-wapiennej na ościeżach szerokości do 15 cm 1.95*4+1.2*2	m m	10.200	
				RAZEM	10.200

 Inżynier
 mgr inż.

Szkic okien Welniary Rynek 12/9 oficyna, 2 okna *PCV*
1,21

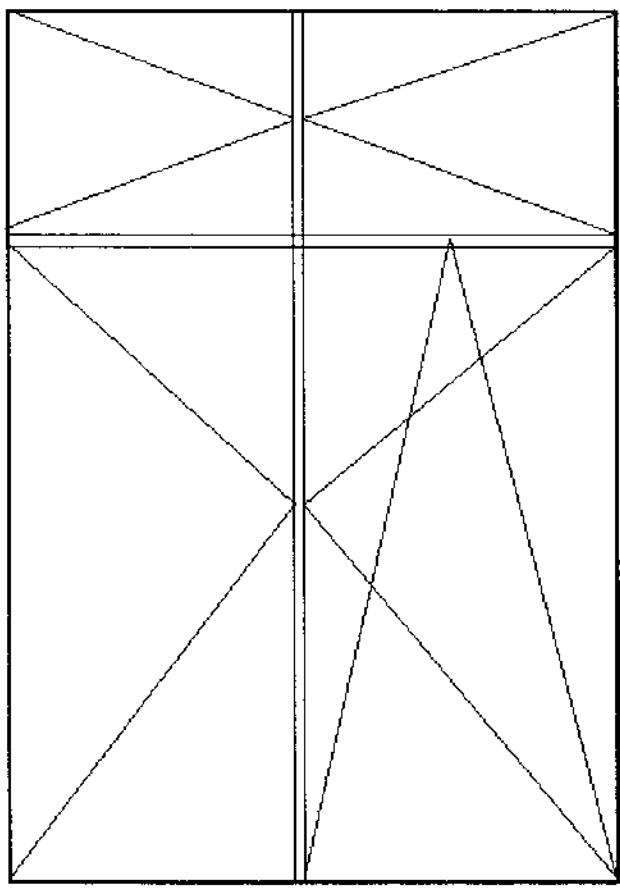

1,95

Parapety wewnętrzne 1,25*0,2
Parapety zewnętrzne 1,16*0,25

Wojniany Rynek 12/9 of. o. y. m. l.



Wojniak Rynek 12/9 oficyna

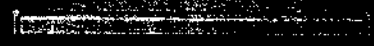
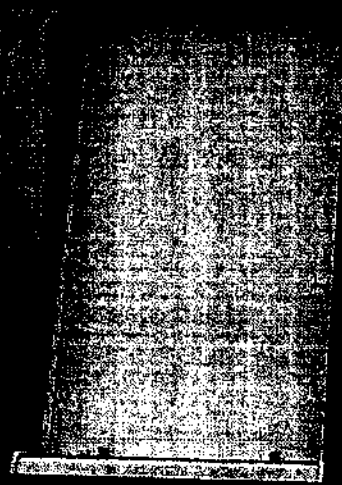

Lp.	Podstawa	Opis i wyliczenia	J.m.	Poszcz	Razem
1	KNR 0-19 0930-10	Wymiana okien skrzynkowych na okna rozwierane i uchylno-rozwierane PCV o pow. do 2.5 m2 1.15*1.85*3	m ² m ²	 6.383	 6.383
				RAZEM	6.383
2	KNR 4-01 0354-11	Wykucie z muru podokienników drewnianych, stalowych 1.2*3	m m	 3.600	 3.600
				RAZEM	3.600
3	KNR 4-01 0321-01	Obsadzenie podokienników drewnianych lub stalowych do 1.5 m w ścianach z cegieł 3	szt. szt.	 3.000	 3.000
				RAZEM	3.000
4	KNR 4-01 0535-08	Rozebranie obróbek blacharskich murów ogniowych, okapów, kolnierzy, gzymsów itp. z blachy nie nadającej się do użytku 0.2*1.1*3	m ² m ²	 0.660	 0.660
				RAZEM	0.660
5	KNR 4-01 0530-08	Uzupełnienie obróbek blacharskich podokienników z blachy ocynkowanej Analogia z blachy powlekanej 0.66	m ² m ²	 0.660	 0.660
				RAZEM	0.660
6	analiza indywidualna	Nawiewnik higrosterowalny 3	szt. szt.	 3.000	 3.000
				RAZEM	3.000
7	KNR 4-01 0708-01	Wykonanie tynków zwykłych wewnętrznych kat. III z zaprawy cementowo-wapiennej na ościeżach szerokości do 15 cm 1.15*2+1.8*4	m m	 9.500	 9.500
				RAZEM	9.500

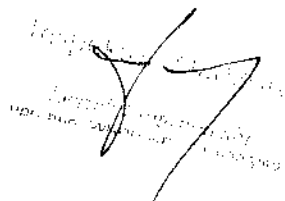

 Inżynier Budownictwa
 mgr inż. Andrzej Krawiec
 ul. Białe 20, 24-100 Nakiello
 tel. 71 724 11 11

Szkic okien PCV Nakielska 113/3

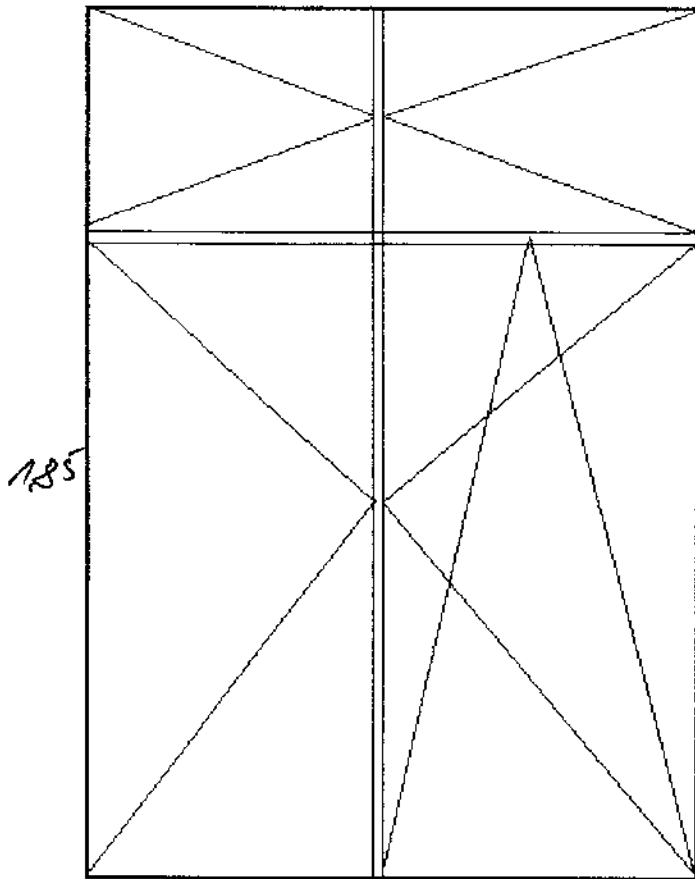

Parapet zewnętrzny 1,1*0,2*3
Parapet wewnętrzny 1,17*0,2*3

Nakijska 113/3 otic od podlone

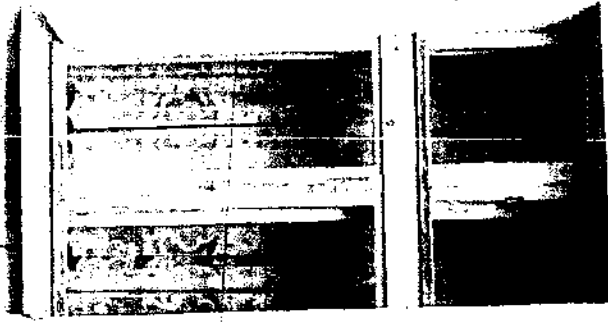

Lp.	Podstawa	Opis i wyliczenia	J.m.	Poszcz	Razem
1	KNR 4-01 0354-11	Wykucie z muru podokienników drewnianych, stalowych 1.2*2	m m	2.400	
				RAZEM	2.400
2	KNR 0-19 0929-10	Wymiana okien zespolonych na okna rozwierane i uchylno-rozwierane dwudzielne z PCV o pow. do 2.5 m2 1.1*1.7	m ² m ²	1.870	
				RAZEM	1.870
3	KNR 0-19 0929-11	Wymiana okien zespolonych na okna rozwierane i uchylno-rozwierane dwudzielne z PCV o pow. ponad 2.5 m2 1.42*3.05*2	m ² m ²	8.662	
				RAZEM	8.662
4	KNR 4-01 0321-01	Obsadzenie podokienników drewnianych lub stalowych do 1.5 m w ścianach z cegieł 2	szt. szt.	2.000	
				RAZEM	2.000
5	KNR 4-01 0530-08	Uzupełnienie obróbek blacharskich podokienników z blachy ocynkowanej Analogia z blachy powlekanej 1.42*0.15*2+1.15*0.15	m ² m ²	0.599	
				RAZEM	0.599

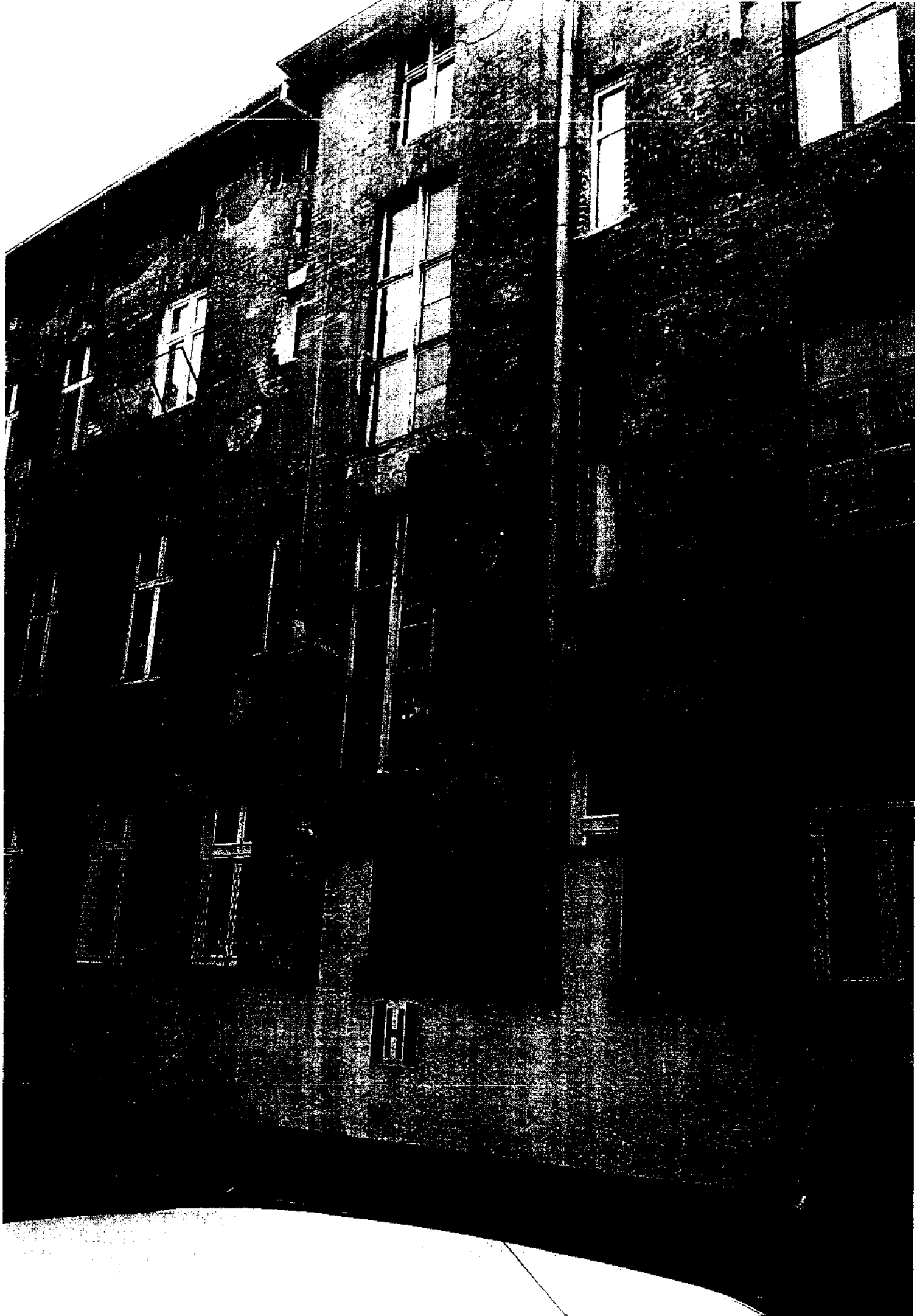



11

63

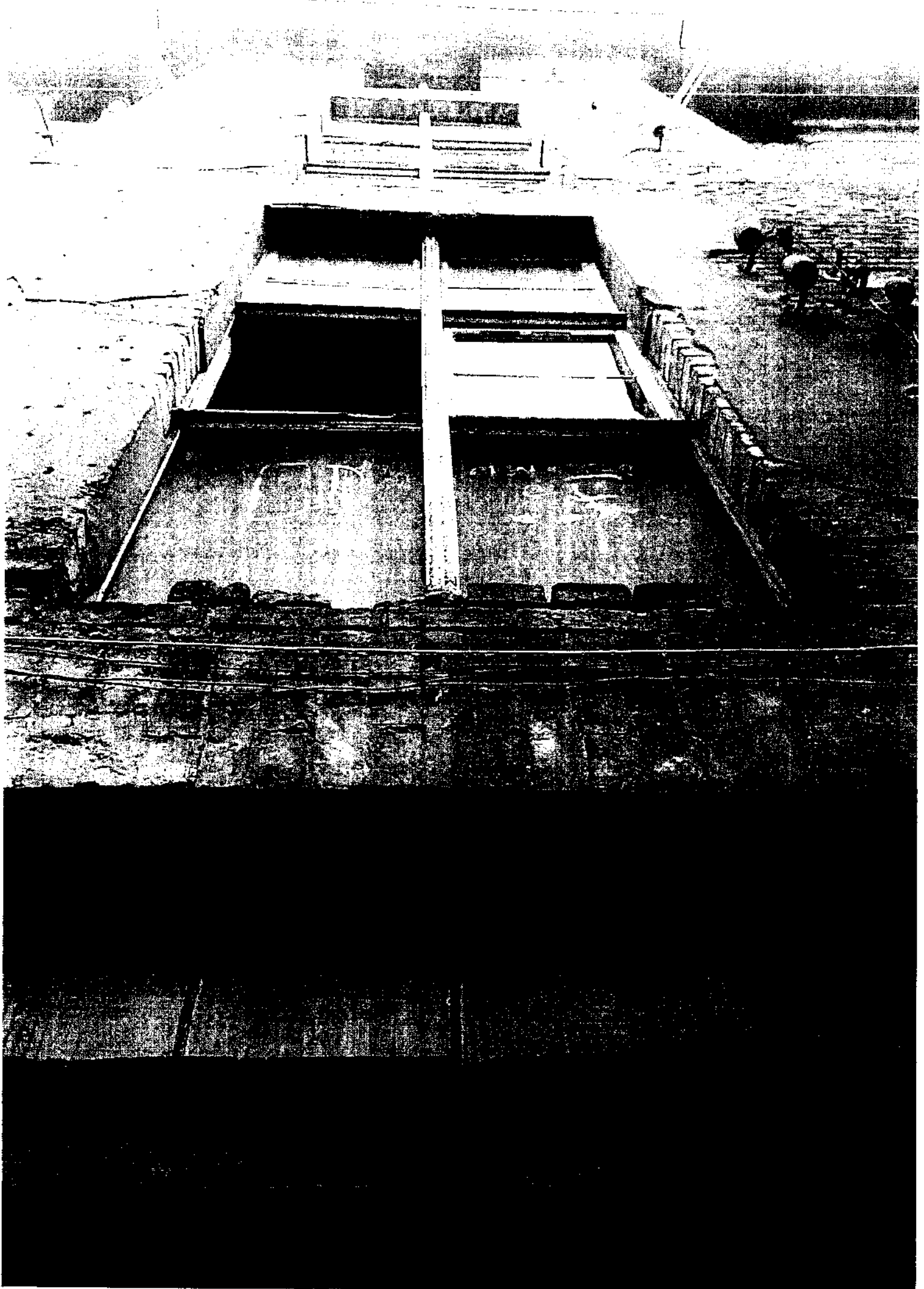



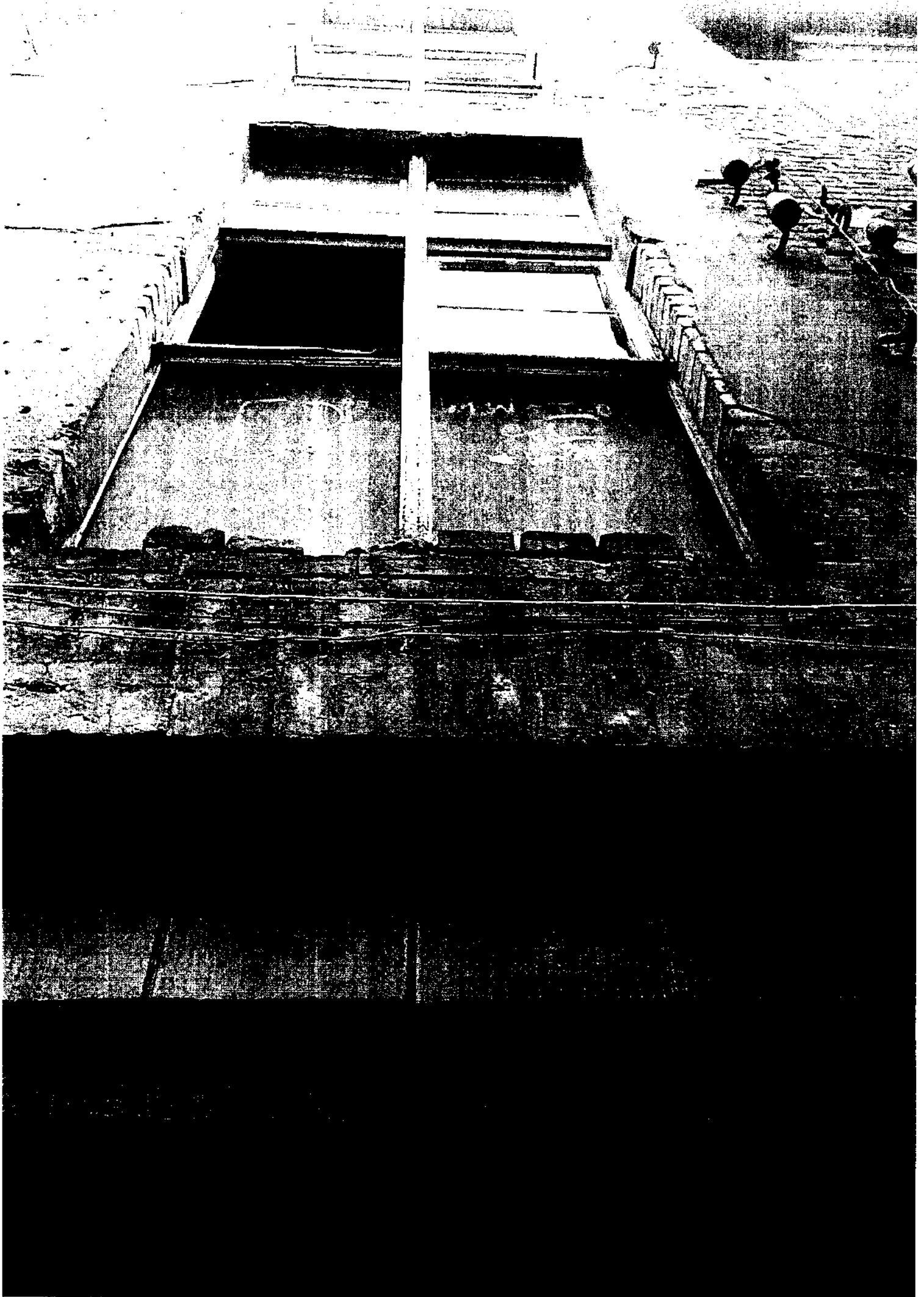

Szkic okien Poznańska 16 klatka schodowa

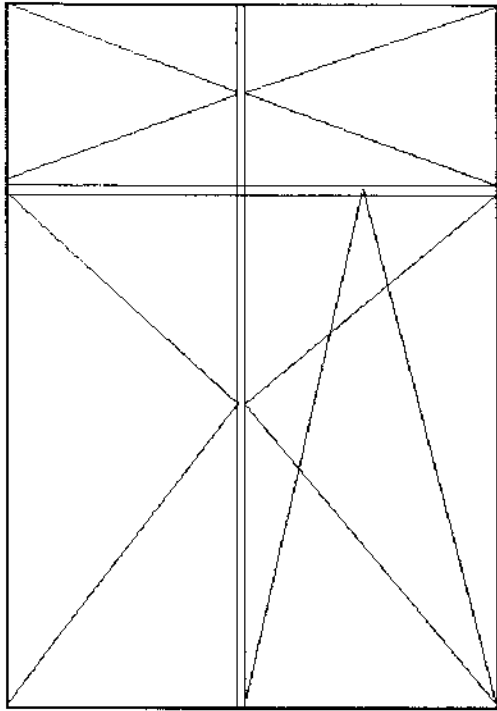

1,70

1,10

1 okno + parapet wewnętrzny

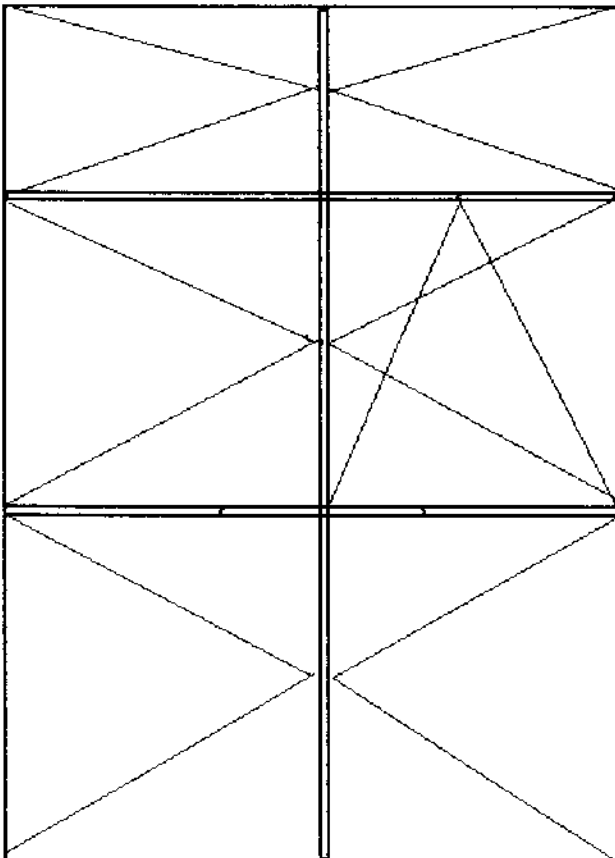

3,05

1,42

2 okna + parapety wewnętrzne